

CATALOGO GENERALE .30

I T A L I A N O

..... INDICE ANALITICO



CILINDRI,
LUCCHETTI E COMPONENTI

1



SERRATURE PER
SERRAMENTI METALLICI

2

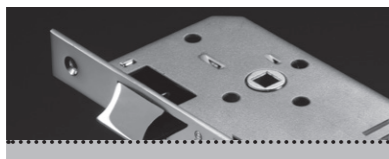

SERRATURE PER
SERRAMENTI IN LEGNO

3

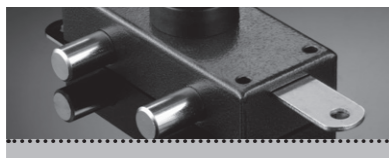

SERRATURE DI SICUREZZA

4



SERRATURE PER
PORTE TAGLIAFUOCO

5

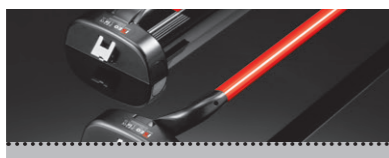

DISPOSITIVI
ANTIPANICO E DI EMERGENZA

6

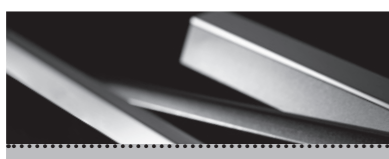

CHIUDIPORTA

7

1 - Ambito di applicazione

Le presenti condizioni generali disciplinano tutti gli attuali e futuri contratti di vendita fra le parti, salvo eventuali deroghe specificatamente concordate per iscritto. Eventuali condizioni generali del compratore non si applicheranno ai rapporti fra le parti se non espressamente approvate per iscritto. L'accettazione da parte del compratore dell'offerta o della conferma d'ordine di ISEO SERRATURE, comunque effettuata, comporta l'applicazione al contratto di vendita delle presenti condizioni generali.

2 - Dati informativi

Le caratteristiche, i prezzi e gli altri dati figuranti nei cataloghi, listini prezzi, o altri documenti illustrativi di ISEO SERRATURE, così come le caratteristiche dei campioni e modelli inviati al compratore, non hanno valore impegnativo se non nella misura in cui siano stati espressamente menzionati come tali nell'offerta o nella conferma d'ordine di ISEO SERRATURE.

ISEO SERRATURE si riserva il diritto di apportare in qualunque momento tutte le modifiche e/o migliorie che ritenga opportune ai propri prodotti. Qualsiasi disegno o documento tecnico, rimesso al compratore, che permetta la fabbricazione o il montaggio dei prodotti venduti o di loro parti, rimane di esclusiva proprietà di ISEO SERRATURE e non potrà essere utilizzato dal compratore o copiato, riprodotto, trasmesso o comunicato a terzi senza il previo consenso scritto di ISEO SERRATURE.

3 - Ordini

Gli ordini saranno accettati, mediante conferma d'ordine, solo se inviati in forma scritta. Le offerte fatte da agenti, rappresentanti ed ausiliari di commercio di ISEO SERRATURE non sono per ISEO SERRATURE impegnative fino a quando non siano confermate dalla stessa per iscritto.

Per singoli ordini con importo inferiore a:

Italia	550,00 Euro
UE	1.550,00 Euro

verrà addebitato in fattura un contributo fisso di gestione ordini pari a:

Italia	25,00 Euro
UE	78,00 Euro

Per i Paesi Extra UE, il valore minimo d'ordine è 3.000,00 Euro.

4 - Consegne

La resa dei prodotti ha luogo secondo i termini seguenti:

Italia	Franco destino
UE	Franco destino
Extra UE	FOB (incoterms 2000)

I tempi di consegna si intendono approssimativi a favore di ISEO SERRATURE e comunque con un congruo margine di tolleranza.

E' esclusa qualsiasi responsabilità di ISEO SERRATURE per danni derivanti da anticipata, ritardata o mancata consegna, totale o parziale.

5 - Prezzi - Pagamenti

I prezzi, che s'intendono comprensivi di imballo (le unità d'imballo sono indivisibili), sono quelli in vigore al momento del ricevimento dell'ordine d'acquisto. I pagamenti, e ogni altra somma dovuta a qualsiasi titolo a ISEO SERRATURE, si intendono netti al suo domicilio. Il compratore non ha diritto di sospendere i pagamenti, nemmeno in caso di contestazioni relative ai prodotti forniti. Qualsiasi inconveniente di pagamento legittimerà ISEO SERRATURE a sospendere l'esecuzione degli ordini in corso ed a richiedere al compratore idonee garanzie di pagamento, nonché a variare per gli ordini successivi le condizioni di pagamento in vigore. Non è ammessa compensazione con eventuali crediti, comunque insorti, nei confronti di ISEO SERRATURE. Per ogni singola ricevuta bancaria insoluta verranno addebitati Euro 10,00, determinati forfettariamente, a titolo di rimborso di gestione. Per ogni singola fattura non saldata entro i termini previsti, si provvederà al calcolo degli interessi di mora maturati, applicando il tasso d'interesse ufficiale in vigore, come previsto dal D.LGS N. 192/2012 - attuativo delle Direttive 2000/35/CE e 2011/7/UE. I prodotti consegnati restano di proprietà di ISEO SERRATURE sino al momento del completo pagamento del prezzo. A tal fine il compratore s'impegna a fare quanto necessario per costituire nel Paese ove si trovano i prodotti una valida riserva di proprietà nella forma più estesa consentita, o per porre in essere un'analoga forma di garanzia a favore di ISEO SERRATURE.

6 - Garanzia

Nessuna restituzione di merce sarà accettata se non preventivamente concordato con ISEO SERRATURE mediante il modulo di autorizzazione al reso. ISEO SERRATURE garantisce la rispondenza delle caratteristiche dei prodotti alla legislazione ed alle norme tecniche vigenti in Italia, pertanto il compratore si assumerà il rischio di un'eventuale difformità tra dette norme e quelle del Paese di destinazione dei prodotti, tenendone indenne ISEO SERRATURE. ISEO SERRATURE garantisce altresì le prestazioni dei prodotti di sua fabbricazione solo ed esclusivamente in relazione ad usi, destinazioni, applicazioni ecc. espressamente indicati. Qualora il compratore destini i prodotti suddetti alla rivendita, sarà suo onere e responsabilità portare a conoscenza dei suoi acquirenti tali indicazioni. La garanzia non si applica nei seguenti casi: installazione e/o utilizzo e/o manutenzione dei prodotti non conforme alle indicazioni ed istruzioni di ISEO SERRATURE, modifiche e/o riparazioni senza la preventiva autorizzazione scritta di ISEO SERRATURE, normale usura dei prodotti. I prodotti interamente meccanici di ISEO SERRATURE sono garantiti per 10 anni, contro i vizi di progettazione, di materiale o di costruzione riconducibili ad ISEO

SERRATURE, a condizione che siano stati installati ed utilizzati in modo corretto. I prodotti elettronici e i chiudiporta sono garantiti per 3 anni a decorrere dalla data riportata sull'etichetta del prodotto. In mancanza di tale etichetta, la garanzia decade incondizionatamente. Sostituzioni di componenti non prolungano la durata della garanzia dell'intero prodotto. Eventuali reclami dovranno pervenire in forma scritta, a pena di decadenza, entro un termine massimo di 8 giorni dalla data del ricevimento dei prodotti per difetti di conformità quantitativa o per difetti che il compratore potrebbe rilevare non appena in possesso della merce; entro 8 giorni dalla scoperta per difetti o non conformità occulti. La verifica dei difetti compete esclusivamente ai tecnici di ISEO SERRATURE. Decorsa la durata della garanzia, nessuna pretesa potrà essere fatta valere nei confronti di ISEO SERRATURE. Il compratore decade dal diritto di garanzia se non è in regola con i pagamenti. La presente garanzia, che sostituisce le garanzie legali per vizi e conformità, è limitata alla sostituzione/accredito del pezzo risultato difettoso franco fabbrica/ EXW ISEO SERRATURE, ed esclude qualsiasi altro rimborso di qualunque genere collegato alla non conformità del prodotto fornito, quale, a titolo esemplificativo, spese di trasporto, di smontaggio e rimontaggio. Salvo dolo o colpa grave di ISEO SERRATURE, questa non risponde inoltre di danni diretti, indiretti e/o consequenziali derivanti al compratore dai prodotti forniti; in particolare il compratore non potrà avanzare, oltre a pretese risarcitorie di alcun genere, richieste di riduzione del prezzo o risoluzione del contratto.

7 - Licenza d'uso del software

Importante

Leggere attentamente questa Licenza. L'installazione o l'uso di qualsiasi software presente in questo catalogo conferma l'accettazione, da parte dell'utilizzatore, dei termini e delle condizioni indicate nel sottostante contratto.

Proprietà

ISEO SERRATURE S.p.A. con sede a Pisogne (BS) via san Girolamo 13 o le aziende del gruppo Iseo produttrici o distributrici (di seguito denominate Iseo), in qualità di sole ed esclusive proprietarie, sono le sole a concedere in Licenza d'Uso non esclusiva, alle condizioni descritte nei paragrafi seguenti, qualunque software facente parte del pacchetto prodotti Iseo Zero1. La licenza non è da considerarsi vendita del software e nessuna espressione contenuta in questa licenza può essere utilizzata per dedurre il trasferimento di alcun diritto o proprietà.

Concessione della licenza

Iseo garantisce il diritto dell'utilizzo di una copia del software per ogni apparecchiatura venduta direttamente od indirettamente. Iseo riconosce il diritto dell'utilizzatore di effettuare copie di backup solo per sicurezza ed archiviazione.

Limitazione ai diritti dell'utilizzo

Il licenziatario non è autorizzato a noleggiare, vendere o condividere il software. Il licenziatario non è autorizzato ad esaminare, modificare, incorporare in un altro programma, riconvertire al codice sorgente originario, riprodurre, de-compilare o disassemblare il software originario. Il licenziatario non è autorizzato a rimuovere cambiare od oscurare il marchio Iseo o altre indicazioni riguardanti la proprietà. Ogni variazione a detta limitazione deve essere comunicata per iscritto e sottoscritta da Iseo.

Garanzie

Iseo non garantisce che il comportamento del software sia esente da errori o che dette anomalie siano corrette. Iseo assicura che il software sia coerente con le caratteristiche tecniche e funzionali descritte nella documentazione tecnica di supporto. Iseo produrrà ogni ragionevole sforzo per intervenire e risolvere i malfunzionamenti emersi durante i successivi 12 mesi dalla fatturazione dello stesso.

Riservatezza

Con l'accettazione di questa licenza, il licenziatario acconsente ad utilizzare il software solo all'interno della propria organizzazione e a non rendere disponibili a terze parti il software, le conoscenze tecniche del programma e la relativa documentazione di supporto. L'uso del software è strettamente correlato e limitato ai progetti ed ai prodotti Iseo, a progetti correlati solo se precedentemente concordato ed autorizzato per iscritto da Iseo.

Copyright

Il software è proprietà esclusiva di Iseo ed è protetto dalla legge italiana sulla proprietà intellettuale e dalle regole contenute nei trattati internazionali e dalla legislazione dei Paesi in cui esso è usato. Software, software tools, compilatori, assemblatori, debuggers, operating system ed altri non qui descritti software di terze parti, sono inclusi o utilizzati in concomitanza con il software Iseo. Copyright ed eventuali licenze relative sono evidenziate nei manuali tecnici.

Limitazione della responsabilità ed esclusione dei danni.

In nessun caso Iseo è da ritenersi responsabile per qualsiasi conseguenza diretta o indiretta, accidentale o di qualunque genere, inclusa la perdita di profitto, l'interruzione delle attività di business, perdite di informazioni o altre perdite, che siano conseguenza dell'utilizzo o dell'impossibilità di utilizzo del software, anche nel caso in cui Iseo sia stata avvisata del rischio di questi eventi. La responsabilità di Iseo per qualsiasi danno diretto all'utilizzatore o a qualunque terza parte è limitata al caso di evidente colpa grave o dolo.

8 - Foro competente - Legge applicabile

Per ogni controversia relativa o comunque collegata al contratto cui si applicano le presenti condizioni generali è esclusivamente competente il foro di Brescia; ISEO SERRATURE avrà tuttavia la facoltà di agire presso il foro del compratore. La legge applicabile al contratto è la legge italiana.

ISEO Serrature spa	Nome	Funzione/ Servizio	E-mail	Telefono	Lingue
Ufficio Tecnico Commerciale Fax + 39 0364 882235		Assistenza Tecnica	tecnico@iseo.com	Numero verde (Italia) 800 258675	I - GB
Responsabile Ufficio Commerciale Fax + 39 0364 882512	Mauri Benia	Vendite	commerciale@iseo.com benia.mauri@iseo.com	+ 39 0364 882275	F - GB - D - I
Ufficio Commerciale Europa - Estero Fax + 39 0364 882512	Mancini Anna Rosa	Vendite Europa	annarosa.mancini@iseo.com	+ 39 0364 882249	F - GB - I
	Kralik Hélène	Vendite Europa	helene.kralik@iseo.com	+ 39 0364 882246	F - GB - D - I
	Paris Emanuela	Vendite Estero	emanuela.paris@iseo.com	+ 39 0364 882210	F - GB - I
Ufficio Commerciale Italia Fax + 39 0364 882263	Gaioni Ivano	Vendite Italia	ivano.gaioni@iseo.com	+ 39 0364 882252	I
	Tempini Giuliana	Vendite Italia	giuliana.tempini@iseo.com	+ 39 0364 882243	I
ISEO Zero1		Electronic Support Service	iseozero1@iseo.com	Numero verde (Italia) 800 728722	I - GB

Sito Web
www.iseo.com
www.iseoserrature.it
www.iseozero1.com

**Indice
analitico**



Code	Pagina	Code	Pagina
00000980502*	1-70 / 2-89	0401**	2-188
003***	1-59 / 1-67/ 1-93 / 1-105 / 1-113 1-123	0408**	1-70
0031**	1-93 / 1-95 / 1-96 / 1-105 / 1-106 1-113 / 1-115 / 1-123 / 1-125 1-126 / 1-131 / 1-132	0408**	2-88 / 2-89 / 2-100 / 2-147 / 2-178 2-220 / 3-32 / 5-21
0032**	1-95 / 1-96/ 1-105 / 1-106 1-115 / 1-116 / 1-123 / 1-125 / 1-126 / 1-132	0409**	2-188
0032***	1-99 / 1-100 / 1-109 / 1-119 1-129 / 1-137	04094*	2-38
0033***	1-99 / 1-109 / 1-119 / 1-129 / 1-137	04095*	2-38
0034***	1-99 / 1-109 / 1-119 / 1-129 1-137	04099*	2-38
0035***	1-99/ 1-109 / 1-119 / 1-130 / 1-137	042***	1-66 / 1-67
0036***	1-100 / 1-110 / 1-137	043***	1-70 / 3-32
0037***	1-99 / 1-109 / 1-119 / 1-129	044***	1-66 / 1-68 / 1-69 / 1-132
0038***	1-99 / 1-100 / 1-110 - / 1-120 1-130 1-137	045***	3-31
0039***	1-99 / 1-109 / 1-119 / 1-130	0500**	2-181 / 2-182 / 2-183/ 3-30
0041***	1-101 / 1-110	0501**	2-183 / 2-184 / 3-32
004377	1-83	052012	2-183
0044***	1-115	100***	3-28
0045***	1-125	102***	3-28
0046***	1-105	103***	3-28
0047**9	1-95	106***	3-28
004907	1-83	107***	3-28
020***	1-118	108***	3-28
0201**	1-63	200***	3-15
0202**	1-63 / 1-64 / 1-130	200703	2-134
0203**	1-63	200N***	3-12
0204**	1-63	201***	3-16
0205**	1-108	210***	3-15
0206**	1-64 / 1-120	210N***	3-13
0208**	1-64 / 1-110	212000654	5-5
0209**	1-64 / 1-101	212600654	5-9
032***	3-30 / 3-31 / 4-20 / 5-10 / 5-11 / 5-22 5-23 / 5-24 / 5-25	212700654	5-9
033***	2-205 / 2-206 / 2-207 / 2-215 2-216 2-217 / 2-218/ 2-219 2-220	214110654	5-7
0331**	2-72 / 2-73/2-90 / 2-91/ 2-92/ 2-93 2-94 / 2-95 / 2-96 / 2-189/ 2-190 2-192/ 2-193	214120654	5-8
0332**	2-70 / 2-71	214140654	5-8
0350*5	2-184/ 3-32	214910654***	5-6
038***	2-97 / 2-98 / 2-99 / 2-100 / 2-181 2-195 / 2-196/ 2-197 / 2-198 2-199 / 2-200 / 2-201 / 2-202 / 2-203 2-204 / 2-205 / 2-207 / 2-208 / 2-209 2-210 2-211 / 2-212 2-213 / 2-214 2-215 2-220	216120654	5-5
0382**	2-46 / 2-47 / 2-48 / 2-49 / 2-204	216930654.5*	5-4
0382**H3	2-46 / 2-47	221N***	3-14
03863*	2-40 / 2-41	280N***	3-14
03862*	2-42 / 2-43	29110***2	3-5
0387**	2-44 / 2-45	29110***2N	3-5
0400**	2-187 / 5-21	29110***A	3-4
		29110***B	3-4
		29110***K	3-4
		29110***L	3-4
		29110***N	3-4
		29111***2	3-6
		29111***2N	3-6
		29111***A	3-6
		29111***B	3-6
		29111***K	3-6
		29111***L	3-6
		29111***N	3-6
		29112***2	3-9
		29112***A	3-9
		29112***B	3-9
		29112***K	3-9
		29112***L	3-9

Code	Pagina
29112***N	3-9
29113***2	3-10
29113***A	3-10
29113***B	3-10
29113***K	3-10
29113***L	3-10
29113***N	3-10
29114***2	3-5
29114***2N	3-5
29120***A	3-7
29120***B	3-7
29120***K	3-7
29120***L	3-7
29120***N	3-7
29121***B	3-8
29121***K	3-8
29121***L	3-8
29121***N	3-8
300***	3-25
310***	3-25
310504***	2-166
310604***	2-166
315***	2-166
320***	3-25
330***	3-26
340***	3-26
350***	3-26
379***	7-16 / 7-18 / 7-20 / 7-22
3883**	7-8 / 7-10
3884**	7-12 / 7-14
4000600000****	1-135
401***	3-21
402***	3-21
411***	3-21
412***	3-21
421***	3-22
421***E	3-22
422***	3-22
422***E	3-23
425***450	3-24
431***	3-22
431***...4	2-168
431***E	3-23
432***	3-22
432***...4	2-168
432***E	3-23
435***450	3-24
437***	3-23
438***	3-23
451***	3-23
452***	3-24
460***	3-27
460***..5	3-27
470***	3-27
470***..5	3-27
481***	2-167
482***	2-167

Code	Pagina
485***	2-167 / 2-168
486***	2-167 / 2-168
495***450	3-24
500***	2-165
505***	2-165
510***	2-165
510310***	2-164
510320***	2-164
511***	3-20
520010***	2-157 / 2-159
520020***	2-157 / 2-159
520110***	2-159
520120***	2-159
520310***	2-157 / 2-160
520320***	2-157 / 2-160
521010***	3-17
521020***	3-17
521110***	3-17
521120***	3-17
521310***	3-18
521320***	3-18
525010***	2-161
525020***	2-161
525310***	2-162
525320***	2-162
530010***	2-158 / 2-160
530020***	2-158 / 2-160
530210***	2-158 / 2-161
530220***	2-158 / 2-161
531010***	3-18
531020***	3-18
531210***	3-19
531220***	3-19
535010***	2-162
535020***	2-162
535210***	2-163
535220***	2-163
550****	2-152
551***	2-152
5611830	2-191
5621830	2-191
5651830	2-191
5661830	2-191
5661900	2-187
56800**	6-82
588***	7-12 / 7-14
600450	2-171
601450	2-171
603450	2-171
604***	2-171 / 2-172
605350	2-172
610500	2-172
620350	2-173
630350	2-173
641***	2-174
642***	2-174
643***	2-174

Code	Pagina	Code	Pagina
644150	2-176	7581***	2-135
645150W	2-176	7601***	2-136
646000	2-176	7620***	2-136
64700****	2-177	7640***	2-136
661***N	2-169	7662***	2-138
661***N.K	2-169	7682***	2-138
663***N	2-169	780253	2-125 / 2-151
663***N.K	2-170	780***BFZ	2-128 / 2-151
66330****	2-170	7803**252	2-118 / 2-119 / 2-147
66330****.K	2-170	781***B	2-120 / 2-121
704***S	2-153	781***IFZ	2-126
704****	2-153	78110****	2-114
707****	2-153	78120****	2-114
710****	2-154	78130****	2-115
712***	2-154	78140****	2-115
713***	2-155	78147****	2-122
720400***	2-34	78157****	2-122
720440***	2-34	781702***	2-111
720600	2-155	781802****	2-112
721211****	2-37	782***B	2-125
721212****	2-37	78200****	2-118
721213****	2-37	78208****	2-130
721221****	2-37	783***B	2-123 / 2-124
723201****	2-27	783***IFZ	2-127
723251****	2-27	78310****	2-116
723253****	2-27	78320****	2-116
7233*****	2-28	78330****	2-117
7236*****	2-28	78338****	2-129 / 2-130
723501****	2-21 / 2-23	78338****C.9	2-132
723551****	2-21 / 2-23	78338****C.9Y	2-132
723553****	2-21 / 2-23	78338****C.9Y1	2-132
725201****	2-25	78338****C.9Y2	2-132
725251****	2-25	78338****C.9Y3	2-132
725253****	2-25	78338****C.9Y4	2-132
725501****	2-17 / 2-19	78338****C.9Y5	2-132
725551****	2-17 / 2-19	78340****	2-117
725553****	2-17 / 2-19	78348****	2-129 / 2-131
725600	2-155	783802****	2-113
727511****	2-33	78510****	2-106 / 2-108
727514****	2-33	78511****	2-107 / 2-109
727521****	2-33	78513****	2-110
729511****	2-31	78520****	2-106 / 2-108
729514****	2-31	78521****	2-107 / 2-109
729521****	2-31	78523****	2-110
72E501****	2-13 / 2-15	78530****	2-108
72E551****	2-13 / 2-15	78531****	2-109
72E553****	2-13 / 2-15	78580****	2-104 / 2-105
72G501****	2-9 / 2-11	78581****	2-104 / 2-105
72G551****	2-9 / 2-11	790310000	2-79
72G553****	2-9 / 2-11	790320000	2-79
741***	2-133	790330000	2-79
743***	2-133	790340000	2-79
745203F	2-134	79110****	2-86
7501***	2-135	79111****	2-87
7521***	2-135	79113****	2-86
75420***	2-137	79115****	2-87
7562***	2-137	79510****	2-81

Code	Pagina
79511****	2-81
79513****	2-81
79515****	2-82
79550****	2-84
79551****	2-84
79553****	2-84
79555****	2-85
799100***	2-78
799101***	2-78
799110***	2-78
799130***	2-78
799150***	2-78
7A12*****D.A	2-66
7A12*****S.A	2-66
7A19*****D.A	2-65
7A19*****S.A	2-65
7A320****.D	2-62
7A320****.S	2-62
7A321****.D	2-62
7A321****.S	2-62
7A340****.D	2-69
7A340****.D.A	2-69
7A340****.S	2-69
7A340****.S.A	2-69
7A341****.D	2-69
7A341****.D.A	2-69
7A341****.S	2-69
7A341****.S.A	2-69
7A360****.D	2-54
7A360****.S	2-54
7A361****.D	2-54
7A361****.S	2-54
7A3700****D.A	2-56
7A3700****S.A	2-56
7A3710****D.A	2-56
7A3710****S.A	2-56
7A380****.D	2-68
7A380****D.A	2-68
7A380****.S	2-68
7A380****S.A	2-68
7A381****.D	2-68
7A381****.S	2-68
7A381****D.A	2-68
7A381****S.A	2-68
7A3900****D.A	2-64
7A3900****S.A	2-64
7A3910****D.A	2-64
7A3910****S.A	2-64
800**7	1-73 / 1-74
800**7..5	1-74
800**7..K	1-73 / 1-74 / 1-75
800**7..K1	1-73 / 1-74 / 1-75
800**7..K2	1-73 / 1-74 / 1-75
800**7..K3	1-73 / 1-74 / 1-75
800**7..K4	1-73 / 1-74 / 1-75
800**7..K5	1-73 / 1-74 / 1-75
800**7W.SA	1-136

Code	Pagina
802**7	1-75 / 1-76
802**7..5	1-76
802**7..K	1-75 / 1-76
802**7W.SA	1-136
804**7	1-77
804**7..5	1-77
804**7..K	1-77
804**7W.SA	1-136
805**9	1-77
805**9..5	1-77
805**9..K	1-77
809**9	1-78 / 1-79
809**9..5	1-78
809**9..8R6	1-78
809**9..F6	1-78
809**9..K	1-78
809**9..KR6	1-78
809**9..R6	1-78
809**9..R7	1-79
809**9.8R7	1-79
809**9.KR7	1-79
809909I	1-79 / 1-135
8109****7	1-39 / 1-40 / 1-41
8109****9	1-39 / 1-40 / 1-41
8169****7	1-45
8169****9	1-45
8189****7	1-44
8189****9	1-44
8199****7	1-42 / 1-43
8199****9	1-42 / 1-43
8208****7	1-47
8208****9	1-47
8209****7	1-48 / 1-49
8209****9	1-48 / 1-49
8209****9..SS	1-124
8252****7	1-53
8252****9	1-53
8259****7	1-52
8259****9	1-52
8269****7	1-53
8269****9	1-53
8289****7	1-51
8289****9	1-51
8299****7	1-50
8299****9	1-50
82F60****7	1-31 / 1-32 / 1-33
82F60****9	1-31 / 1-32 / 1-33
82F66****7	1-37
82F66****9	1-37
82F68****7	1-36
82F68****9	1-36
82F69****7	1-34 / 1-35
82F69****9	1-34 / 1-35
82R70****7...5	1-11 / 1-12 / 1-13
82R70****9...5	1-11 / 1-12 / 1-13
82R76****7...5	1-17
82R76****9...5	1-17

Code	Pagina
82R78****7...5	1-15 / 1-16
82R78****9...5	1-15 / 1-16
82R79****7...5	1-13 / 1-14
82R79****9...5	1-13 / 1-14
82RC0****.F.5	1-7
82RC6D****.F.5	1-9
82RC9****.F.5	1-8
8300****3	1-54 / 1-55
8300****7	1-54
8300****H	1-54
8350****3	1-55
8350****7	1-55
8400****7	1-56
8420****7	1-56
850**7	1-57
850**7H	1-57
851**7	1-57
852**7	1-58
853**7	1-58
854**7	1-59
858**7	1-59
85900085*	6-81
8600****7	1-28
8600****9	1-28
8621****7	1-28
8622****7	1-28
8624****7	1-28
8809****7...5	1-19 / 1-20
8809****9...5	1-19 / 1-20
8809****9..SS	1-104 / 1-114
8811****7	1-26
8811****9	1-26
8859****7...5	1-24
8859****9...5	1-24
8869****7...5	1-25
8869****9...5	1-25
8871****7	1-27
8871****9	1-27
8889****7...5	1-22 / 1-23
8889****9...5	1-22 / 1-23
8899****7...5	1-21
8899****9...5	1-21
8909****9..SS	1-94
904***	4-3
910***	4-12 / 4-13 / 4-14 / 4-15 4-16 / 4-17
910***...60	4-12 / 4-13 / 4-14 / 4-15 4-16
910***.N	4-14 / 4-15 / 4-16 / 4-17
910***.N60	4-14 / 4-15 / 4-16
910****	4-13 / 4-15 / 4-16 / 4-17
911***/D	4-6 / 4-7
911***/D.60	4-6 / 4-7
911***/S	4-6 / 4-7
911***/S.60	4-6 / 4-7
913***/D	4-7 / 4-8 / 4-9 / 4-11
913***/D.60	4-7 / 4-8 / 4-9 / 4-11

Code	Pagina
913***/S	4-7 / 4-8 / 4-9 / 4-11
913***/S.60	4-7 / 4-8 / 4-9 / 4-11
915***/D	4-9 / 4-10 / 4-11
915***/S	4-9 / 4-10 / 4-11
94000***	6-86
9401****T	6-79 / 6-80 / 6-81
9402****	6-79 / 6-81
94021035..D	6-81
94021035..S	6-81
9409****E	6-76
941****304	6-17 / 6-18 / 6-40
941****404	6-17 / 6-18 / 6-40
941****504	6-17 / 6-18 / 6-40
941****704	6-17 / 6-18 / 6-40
941****505	6-12 / 6-13 / 6-14
941****524	6-8 / 6-9
94100***	2-67/6-9/6-19/6-39/6-57 6-61/6-67/6-68/6-69/6-83 6-84/6-85/6-86/6-87
94100160	2-67 / 5-16
94200***	6-34 / 6-39 / 6-87
9424****8T	6-36 / 6-37 / 6-38
9424****T...1	6-35
942411**HT	6-39
943****224	6-24 / 6-25
94300***	6-26/6-31/6-45/6-63/6-65
9432000***	6-29
9433000***	6-30
9440****	6-49 / 6-87
9440****E	2-54 / 6-77
94400030	5-21
94402***	6-49
9444****8T	6-48
9449****839	5-19
945****584	6-43 / 6-44
9459**	2-67 / 5-16 / 6-9 / 6-19 / 6-26 6-31
946****204	6-56 / 6-57
9461000***	6-58
9462020***	6-59
9463020***	6-60
9464000***	6-58
9466020***	6-61
947***	5-26 / 6-87
9472020***	6-62 / 6-64
9473020***	6-63 / 6-65
94A0000*****	2-67
94A0000*****	2-67
94C000020379	5-12
94C000050379	5-12
94C000070379	5-12
94F008458379	5-17
94F008477379	5-17
94F011758379	5-17
94F011777379	5-17
949000020379	5-14
949000030379	5-14

Code	Pagina
949000070379	5-14
94800***	6-87
9490****0379	5-14
949856	6-85
94C0****0379	5-12
959***	4-17
961***B4	2-148
961100***	2-143
96111****	2-143
961120***	2-146
961900***	2-141
961910***	2-141
961920***	2-145
963***B4	2-149
963100***	2-144
963110***	2-144
963120***	2-146
963900***	2-142
963910***	2-142
963920***	2-145
980000	2-178
981***.FZ	2-149
981***BFZ	2-150
983***.FZ	2-150
983***BFZ	2-150
983901BFZR	2-151
990***	1-61 / 1-62 / 1-64 / 1-66 / 2-35 2-178 / 2-179 / 2-180 / 2-181 2-220 / 4-4 / 4-5 / 4-18 / 4-19 4-20 / 4-21 / 4-22 / 4-23
990***.Y	1-62
990***.Y1	1-62
990***.Y2	1-62
990***.Y3	1-62
990***.Y4	1-62
990***.Y5	1-62
990***.100	1-64
990***.C	1-66 / 4-20
990063..N	4-18
990063.RB	4-18
990063.RBN	4-18
9909***	4-4 / 4-5
P00000149	1-65
P00000159	1-65
P00000259	1-65
P000****7	1-80 / 1-81
P000****7.K	1-80 / 1-81
P040****7	1-82
P040****7.K	1-82
P049****7	1-83
P049****7.K	1-83

Direzione di apertura delle porte

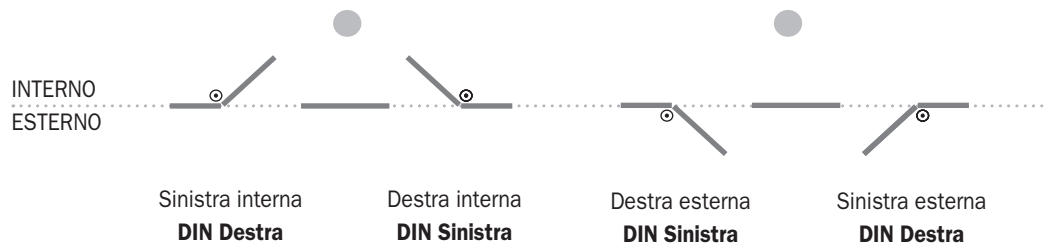

Norme d'uso

Per lubrificare usare esclusivamente lubrificante al teflon tipo: Interflon Finlube TF.



All'installazione evitare che trucioli di limatura entrino nei meccanismi della serratura.

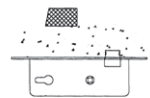

Verniciare il frontale della serratura può causare il malfunzionamento dello scrocco e del catenaccio.



Utilizzare viti di fissaggio idonee per non compromettere il corretto funzionamento del prodotto.

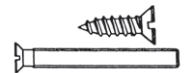

Non manomettere la serratura. Nell'installazione seguire le istruzioni.

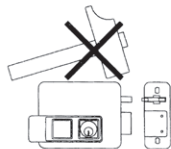

Per l'installazione delle serrature elettriche usare i trasformatori indicati in ciascun prodotto.



Il Gruppo Iseo estende la durata della garanzia sui prodotti a proprio marchio.

*Per quelli interamente meccanici la garanzia ISEO avrà una durata di **10 (dieci)** anni, per tutti gli altri la garanzia ISEO avrà una durata di **3 (tre)** anni.*

E' così che il marchio ISEO diventa sempre più forte in affidabilità e serietà.

ISEO Serrature

Vi invitiamo a prendere visione delle condizioni generali di vendita (aggiornate sulla base della garanzia), riportate sul nostro sito web www.iseoserrature.it





Cilindri

R90 Factory

R7







R6 New

F6 Extra

F6

F5

Gamma cilindri

								
		F5	F6	F6 Extra	R6 New	R7	R90 Factory	
Tipo chiave	Standard verticale	x	x	x				
	Piatta reversibile				x	x	x	
	Compatibilità con placche di protezione				x	x	x	
Sicurezza attiva	Sistema brevettato						x	
	Copyright chiave						x	
	Carta di proprietà (*)						x	
	Duplicazione chiave autorizzata						x	
Numero cifrature (perni passivi compresi)		>30.000	>200.000	>200.000	>40.000	>220.000.000		
Sicurezza passiva	Spinta	Camma sporgente						
	Tipo camma	DIN						
	Trapano		corpo	corpo e cilindretto	corpo	corpo e cilindretto		
	Grimaldello	Profilo chiave e contropistoncini antiscasso	Profilo chiave e contropistoncini antiscasso	Profilo chiave e contropistoncini antiscasso	Profilo chiave e contropistoncini antiscasso pistoncino attivo	Profilo chiave e contropistoncini antiscasso pistoncino attivo	Profilo chiave e contropistoncini antiscasso pistoncino attivo profilo brevettato	
	Strappo	-	-	-	-	-	x	
Gestione accessi	Protezione cilindri	x1 MK	480-7.600	1.200	1.200	60.000	60.000	60.000
		Tipologia						
		KA	x	x	x	x	x	x
		MK	x	x	x	x	x	x
		GMK	x	x	x	x	x	x
		GGMK	x	x	x	x	x	x
		CK	x	x	x	x	x	x
		Chiave da cantiere				x	x	
	Ricifrabile					x		
Gamma	Cilindro doppio	x	x	x	x	x	x	
	Cilindro doppio, doppia funzione	x	x	x	x	x	x	
	Cilindro monoprofilo	x	x	x	x	x	x	
	Cilindro doppio con pomolo	x	x	x	x	x	x	
	Cilindro doppio predisposto pomolo	x	x	x	x	x	x	
	Cilindro doppio predisposto pomolo codolo rasabile	x	x	x	x	x	x	
	Altro	cilindro di servizio						
Norma EN1303:2005	Durabilità ciclica	6	6	6	6	6	6	
	Sicurezza della chiave	4	6	5	5	6	6	

(*) Carta di proprietà con transcodifica.

Classificazione cilindri ISEO norma EN1303:2005

F5	1	6	0	1	0	C	4	0
F6	1	6	0	1	0	C	6	0
F6 Extra	1	6	0	1	0	C	5	2
R6 New	1	6	0	1	0	C	5	0/2*
R7	1	6	0	1	0	C	6	2
R90 Factory	1	6	0	1	0	C	6	2
	Categoria d'uso	Durabilità ciclica	Massa della porta	Resistenza al fuoco	Sicurezza per le persone	Resistenza alla corrosione e temperatura	Sicurezza della chiave	Resistenza allo scasso

* **R6 New:** versione a catalogo classificata grado 0; su richiesta versione con esecuzione anti-trapano classificata grado 2.

Categoria d'uso.

Grado 1 - destinato all'utilizzo da parte di persone con familiarità all'utilizzo e con scarsa possibilità di uso improprio. Una sola classe contraddistinta dal grado 1.

Durabilità ciclica.

La normativa prevede 3 gradi:
Grado 4 (25.000 cicli)
Grado 5 (50.000 cicli)
Grado 6 (100.000 cicli).

Massa della porta.

Non è richiesto nessun requisito.

Resistenza al fuoco.

La normativa prevede 2 gradi:
Grado 0 non adatto all'utilizzo su porte tagliafuoco/tagliafumo
Grado 1 adatto all'utilizzo su porte tagliafuoco/tagliafumo.

Sicurezza per le persone.

Non è richiesto nessun requisito.

Resistenza alla corrosione e temperatura.

La normativa prevede 4 gradi:
Grado 0 nessun requisito di resistenza alla corrosione e alla temperatura
Grado A alta resistenza alla corrosione e nessun requisito per la temperatura
Grado B nessun requisito per la corrosione e resistenza alla temperatura da $-20^{\circ}\text{C} \div +80^{\circ}\text{C}$
Grado C alta resistenza alla corrosione e alla temperatura da $-20^{\circ}\text{C} \div +80^{\circ}\text{C}$.

Sicurezza della chiave.

La normativa prevede 6 gradi:
Uno dei requisiti è il numero delle possibili combinazioni:
dal grado 1 con un minimo di 100 combinazioni al grado 6 con massimo di almeno 100.000.

Resistenza allo scasso.

La normativa prevede 3 gradi:
Grado 0 non prevede nessuna resistenza alla foratura o ad attacco meccanico
Grado 1 prevede da 3 a 5 minuti di resistenza
Grado 2 prevede da 5 a 10 minuti di resistenza.

Esempi di certificazioni cilindri

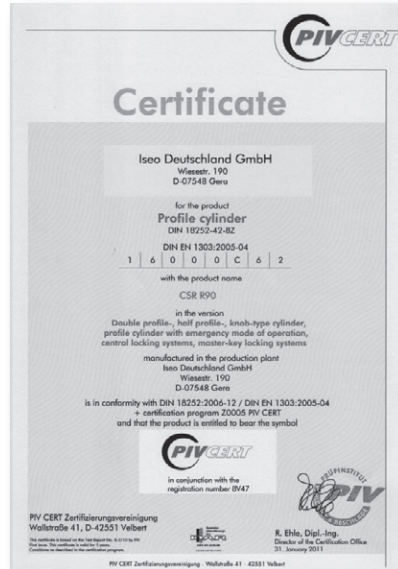

EN 1303



EN 1303

Cilindri

CSR
R90 Factory



Code
 Confezione
 multipla
 Confezione
 singola
 Min. ord.

R90 Factory



Cilindro **R90 Factory**, **SISTEMA BREVETTATO**, monoprofilo **nicelato**.

Cifratura a **14 perni**, chiave reversibile in alpaca.

Profilo chiave protetto e registrato. **RESISTENTE AL BUMPING**.

Protezione antitrapano nel corpo cilindro e nel cilindretto.

Perni di cifratura in acciaio inox. Camma 8 posizioni.

5 CHIAVI. CARTA DI PROPRIETÀ . Vite di fissaggio.



NICHELATO

L C + D				
Lunghezza mm 40 (30+10)	82RC030109.F.5	1	10	10
Lunghezza mm 50 (40+10)	82RC040109.F.5	1	10	10
Lunghezza mm 60 (50+10)	82RC050109.F.5	1	10	10

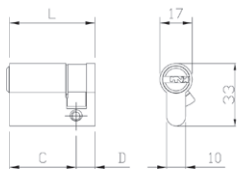

ALTRE MISURE SU RICHIESTA

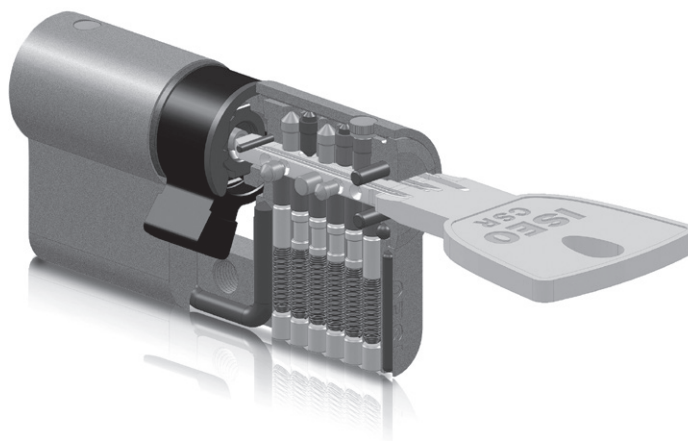



Code

Confezione
multipla
singola

Min. ord.

R90 Factory

Cilindro **R90 Factory**, **SISTEMA BREVETTATO**, monoprofilo **nicelato**.

nicelato, DOPPIA FUNZIONE. Cifratura a **14 perni**,

chiave reversibile in alpaca. Profilo chiave protetto e registrato. **RESISTENTE AL BUMPING.**

Protezione antitrapano nel corpo cilindro e nel cilindretto.

Perni di cifratura in acciaio inox. Barra antistrappo. Camma DIN 30°.

5 CHIAVI. CARTA DI PROPRIETÀ . Vite di fissaggio.



NICELATO

L	C + D			
Lunghezza mm 60	(30+30)	82RC930309.F.5	1	10
Lunghezza mm 65	(30+35)	82RC930359.F.5	1	10
Lunghezza mm 70	(30+40)	82RC930409.F.5	1	10
Lunghezza mm 75	(35+40)	82RC935409.F.5	1	10
Lunghezza mm 80	(30+50)	82RC930509.F.5	1	10
	(35+45)	82RC935459.F.5	1	10
	(40+40)	82RC940409.F.5	1	10
Lunghezza mm 85	(35+50)	82RC935509.F.5	1	10
Lunghezza mm 90	(30+60)	82RC930609.F.5	1	10
	(35+55)	82RC935559.F.5	1	10
	(40+50)	82RC940509.F.5	1	10
	(45+45)	82RC945459.F.5	1	10
Lunghezza mm 100	(30+70)	82RC930709.F.5	1	10
	(45+55)	82RC945559.F.5	1	10
	(50+50)	82RC950509.F.5	1	10
	(40+60)	82RC940609.F.5	1	10
Lunghezza mm 110	(30+80)	82RC930809.F.5	1	10
	(40+70)	82RC940709.F.5	1	10
	(50+60)	82RC950609.F.5	1	10

ALTRE MISURE SU RICHIESTA

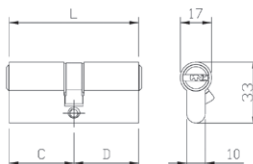



Code

 Confezione
 multipla
 Confezione
 singola

Min. ord.

R90 Factory



Cilindro **R90 Factory**, **SISTEMA BREVETTATO**, a doppio profilo europeo, **nichelato**

PREDISPOSTO POMOLO. Cifratura a **14 perni**, chiave reversibile in alpacca.

Profilo chiave protetto e registrato. **RESISTENTE AL BUMPING**.

Protezione antitrapano nel corpo cilindro e nel cilindretto.

Perni di cifratura in acciaio inox. Barra antistrappo

Codolo Ø 8 X 75 mm. Camma DIN 30°

5 CHIAVI. CARTA DI PROPRIETÀ . Vite di fissaggio.



NICHELATO

	L	C + D				
Lunghezza corpo cilindro mm 60 (pomolo 30+30)			82RC6D0309.F.5	1	10	10
Lunghezza corpo cilindro mm 70 (pomolo 30+40)			82RC6D0409.F.5	1	10	10
Lunghezza corpo cilindro mm 80 (pomolo 30+50)			82RC6D0509.F.5	1	10	10
Lunghezza corpo cilindro mm 90 (pomolo 30+60)			82RC6D0609.F.5	1	10	10
Lunghezza corpo cilindro mm 100 (pomolo 30+70)			82RC6D0709.F.5	1	10	10

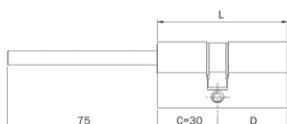

ALTRE MISURE SU RICHIESTA

Cilindri

R7



Code

Confezione
multipla
singola

Min. ord.

R7Cilindro R7 **MONOPROFILO**. Chiave piatta in ottone nichelato a 11 spine.**RESISTENTE AL BUMPING**. Protezione antitrapano nel corpo cilindroe nel cilindretto. Camma DIN 8 posizioni. **5 CHIAVI. CODE CARD**.

Cappuccio chiave, vite mm 85. (Chiave grezza codice 020909).

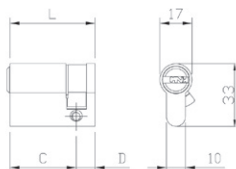

	L	C + D					
			OTTONE	NICHELATO			
Lunghezza mm 40	(30+10)		82R7030107...5	82R7030109...5	1	10	10
Lunghezza mm 45	(35+10)		82R7035107...5	82R7035109...5	1	10	10
Lunghezza mm 50	(40+10)		82R7040107...5	82R7040109...5	1	10	10
Lunghezza mm 55	(45+10)		82R7045107...5	82R7045109...5	1	10	10
Lunghezza mm 60	(50+10)		82R7050107...5	82R7050109...5	1	10	10
Lunghezza mm 65	(55+10)		82R7055107...5	82R7055109...5	1	10	10
Lunghezza mm 70	(60+10)		82R7060107...5	82R7060109...5	1	10	10
Lunghezza mm 75	(65+10)		82R7065107...5	82R7065109...5	1	10	10
Lunghezza mm 80	(70+10)		82R7070107...5	82R7070109...5	1	10	10
Lunghezza mm 85	(75+10)		82R7075107...5	82R7075109...5	1	10	10
Lunghezza mm 90	(80+10)		82R7080107...5	82R7080109...5	1	10	10
Lunghezza mm 95	(85+10)		82R7085107...5	82R7085109...5	1	-	1
Lunghezza mm 100	(90+10)		82R7090107...5	82R7090109...5	1	-	1

ALTRE MISURE SU RICHIESTA



R7

Cilindro R7 **DOBPIO PROFILO**. Chiave piatta in ottone nichelato a 11 spine.

RESISTENTE AL BUMPING. Protezione antitrapano nel corpo cilindro e nel cilindretto. Camma DIN 8 posizioni. **5 CHIAVI. CODE CARD.**

Cappuccio chiave, vite mm 85. (Chiave grezza codice 020909).



Code

Confezione
multipia
Confezione
singola

Min. ord.

L	C + D	OTTONE		NICHELATO	
		Code	Min. ord.	Code	Min. ord.
Lunghezza mm 56	(28+28)	82R7028287...5	1	82R7028289...5	10
Lunghezza mm 61	(28+33)	82R7028337...5	1	82R7028339...5	10
Lunghezza mm 60	(30+30)	82R7030307...5	1	82R7030309...5	10
Lunghezza mm 65	(30+35)	82R7030357...5	1	82R7030359...5	10
Lunghezza mm 70	(30+40)	82R7030407...5	1	82R7030409...5	10
	(35+35)	82R7035357...5	1	82R7035359...5	10
Lunghezza mm 75	(30+45)	82R7030457...5	1	82R7030459...5	10
	(35+40)	82R7035407...5	1	82R7035409...5	10
Lunghezza mm 80	(30+50)	82R7030507...5	1	82R7030509...5	10
	(35+45)	82R7035457...5	1	82R7035459...5	10
	(40+40)	82R7040407...5	1	82R7040409...5	10
Lunghezza mm 85	(30+55)	82R7030557...5	1	82R7030559...5	10
	(35+50)	82R7035507...5	1	82R7035509...5	10
	(40+45)	82R7040457...5	1	82R7040459...5	10
Lunghezza mm 90	(30+60)	82R7030607...5	1	82R7030609...5	10
	(35+55)	82R7035557...5	1	82R7035559...5	10
	(40+50)	82R7040507...5	1	82R7040509...5	10
	(45+45)	82R7045457...5	1	82R7045459...5	10
Lunghezza mm 95	(30+65)	82R7030657...5	1	82R7030659...5	-
	(35+60)	82R7035607...5	1	82R7035609...5	-
	(40+55)	82R7040557...5	1	82R7040559...5	-
	(45+50)	82R7045507...5	1	82R7045509...5	-
Lunghezza mm 100	(30+70)	82R7030707...5	1	82R7030709...5	-
	(35+65)	82R7035657...5	1	82R7035659...5	-
	(40+60)	82R7040607...5	1	82R7040609...5	-
	(45+55)	82R7045557...5	1	82R7045559...5	-
	(50+50)	82R7050507...5	1	82R7050509...5	-
Lunghezza mm 105	(30+75)	82R7030757...5	1	82R7030759...5	-
	(35+70)	82R7035707...5	1	82R7035709...5	-
	(40+65)	82R7040657...5	1	82R7040659...5	-
	(45+60)	82R7045607...5	1	82R7045609...5	-
	(50+55)	82R7050557...5	1	82R7050559...5	-
Lunghezza mm 110	(30+80)	82R7030807...5	1	82R7030809...5	-
	(35+75)	82R7035757...5	1	82R7035759...5	-
	(40+70)	82R7040707...5	1	82R7040709...5	-
	(45+65)	82R7045657...5	1	82R7045659...5	-
	(50+60)	82R7050607...5	1	82R7050609...5	-
	(55+55)	82R7055557...5	1	82R7055559...5	-
Lunghezza mm 115	(30+85)	82R7030857...5	1	82R7030859...5	-
	(35+80)	82R7035807...5	1	82R7035809...5	-
	(40+75)	82R7040757...5	1	82R7040759...5	-
	(45+70)	82R7045707...5	1	82R7045709...5	-
	(50+65)	82R7050657...5	1	82R7050659...5	-
	(55+60)	82R7055607...5	1	82R7055609...5	-

**R7**

Code

Confezione
multipla
singola

Min. ord.

L C + D	OTTONE		NICHELATO	
	Lunghezza mm 120 (30+90)	82R7030907...5	82R7030909...5	1
(35+85)	82R7035857...5	82R7035859...5	1	1
(40+80)	82R7040807...5	82R7040809...5	1	1
(45+75)	82R7045757...5	82R7045759...5	1	1
(50+70)	82R7050707...5	82R7050709...5	1	1
(55+65)	82R7055657...5	82R7055659...5	1	1
(60+60)	82R7060607...5	82R7060609...5	1	1
Lunghezza mm 125 (35+90)	82R7035907...5	82R7035909...5	1	1
(40+85)	82R7040857...5	82R7040859...5	1	1
(45+80)	82R7045807...5	82R7045809...5	1	1
(50+75)	82R7050757...5	82R7050759...5	1	1
(55+70)	82R7055707...5	82R7055709...5	1	1
(60+65)	82R7060657...5	82R7060659...5	1	1
Lunghezza mm 130 (40+90)	82R7040907...5	82R7040909...5	1	1
(45+85)	82R7045857...5	82R7045859...5	1	1
(50+80)	82R7050807...5	82R7050809...5	1	1
(55+75)	82R7055757...5	82R7055759...5	1	1
(60+70)	82R7060707...5	82R7060709...5	1	1

Cilindro R7 **DOPPIO PROFILO**. Chiave piatta in ottone nichelato a 11 spine.**DOPPIA FUNZIONE**, funzionante anche con chiavi inserite.**RESISTENTE AL BUMPING**. Protezione antitrapano nel corpo cilindro e nel cilindretto. Camma DIN 30°. **5 CHIAVI. CODE CARD**.

Cappuccio chiave, vite mm 85. (Chiave grezza codice 020909).

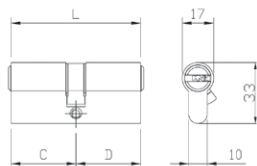

L C + D	OTTONE		NICHELATO	
	Lunghezza mm 60 (30+30)	82R7930307...5	82R7930309...5	1
Lunghezza mm 65 (30+35)	82R7930357...5	82R7930359...5	1	10
Lunghezza mm 70 (30+40)	82R7930407...5	82R7930409...5	1	10
(35+35)	82R7935357...5	82R7935359...5	1	10
Lunghezza mm 75 (30+45)	82R7930457...5	82R7930459...5	1	10
(35+40)	82R7935407...5	82R7935409...5	1	10
Lunghezza mm 80 (30+50)	82R7930507...5	82R7930509...5	1	10
(35+45)	82R7935457...5	82R7935459...5	1	10
(40+40)	82R7940407...5	82R7940409...5	1	10
Lunghezza mm 85 (30+55)	82R7930557...5	82R7930559...5	1	10
(35+50)	82R7935507...5	82R7935509...5	1	10
(40+45)	82R7940457...5	82R7940459...5	1	10
Lunghezza mm 90 (30+60)	82R7930607...5	82R7930609...5	1	10
(35+55)	82R7935557...5	82R7935559...5	1	10
(40+50)	82R7940507...5	82R7940509...5	1	10
(45+45)	82R7945457...5	82R7945459...5	1	10
Lunghezza mm 95 (30+65)	82R7930657...5	82R7930659...5	1	1
(35+60)	82R7935607...5	82R7935609...5	1	1
(40+55)	82R7940557...5	82R7940559...5	1	1
(45+50)	82R7945507...5	82R7945509...5	1	1

**R7**

	Code	Confezione multipia singola		Min. ord.
				
		OTTONE	NICHELATO	
L C + D				
Lunghezza mm 100 (30+70)	82R7930707...5	82R7930709...5	1 -	1
(35+65)	82R7935657...5	82R7935659...5	1 -	1
(40+60)	82R7940607...5	82R7940609...5	1 -	1
(45+55)	82R7945557...5	82R7945559...5	1 -	1
(50+50)	82R7950507...5	82R7950509...5	1 -	1
Lunghezza mm 105 (30+75)	82R7930757...5	82R7930759...5	1 -	1
(35+70)	82R7935707...5	82R7935709...5	1 -	1
(40+65)	82R7940657...5	82R7940659...5	1 -	1
(45+60)	82R7945607...5	82R7945609...5	1 -	1
(50+55)	82R7950557...5	82R7950559...5	1 -	1
Lunghezza mm 110 (30+80)	82R7930807...5	82R7930809...5	1 -	1
(35+75)	82R7935757...5	82R7935759...5	1 -	1
(40+70)	82R7940707...5	82R7940709...5	1 -	1
(45+65)	82R7945657...5	82R7945659...5	1 -	1
(50+60)	82R7950607...5	82R7950609...5	1 -	1
(55+55)	82R7955557...5	82R7955559...5	1 -	1
Lunghezza mm 115 (30+85)	82R7930857...5	82R7930859...5	1 -	1
(35+80)	82R7935807...5	82R7935809...5	1 -	1
(40+75)	82R7940757...5	82R7940759...5	1 -	1
(45+70)	82R7945707...5	82R7945709...5	1 -	1
(50+65)	82R7950657...5	82R7950659...5	1 -	1
(55+60)	82R7955607...5	82R7955609...5	1 -	1
Lunghezza mm 120 (30+90)	82R7930907...5	82R7930909...5	1 -	1
(35+85)	82R7935857...5	82R7935859...5	1 -	1
(40+80)	82R7940807...5	82R7940809...5	1 -	1
(45+75)	82R7945757...5	82R7945759...5	1 -	1
(50+70)	82R7950707...5	82R7950709...5	1 -	1
(55+65)	82R7955657...5	82R7955659...5	1 -	1
(60+60)	82R7960607...5	82R7960609...5	1 -	1
Lunghezza mm 125 (35+90)	82R7935907...5	82R7935909...5	1 -	1
(40+85)	82R7940857...5	82R7940859...5	1 -	1
(50+75)	82R7950757...5	82R7950759...5	1 -	1
(55+70)	82R7955707...5	82R7955709...5	1 -	1
Lunghezza mm 130 (40+90)	82R7940907...5	82R7940909...5	1 -	1
(45+85)	82R7945857...5	82R7945859...5	1 -	1
(50+80)	82R7950807...5	82R7950809...5	1 -	1
(55+75)	82R7955757...5	82R7955759...5	1 -	1
(60+70)	82R7960707...5	82R7960709...5	1 -	1



R7

Cilindro R7 a **PROFILO EUROPEO** con **POMOLO TONDO** interno e chiave piatta in ottone nichelato a 11 spine. **RESISTENTE AL BUMPING**. Protezione antitrapano nel corpo cilindro e nel cilindretto. Camma DIN 30°. **5 CHIAVI. CODE CARD**. Cappuccio chiave, vite mm 85. (Chiave grezza codice 020909).

Code

Confezione
multipla
singola

Min. ord.



Lunghezza mm	L	C + D	OTTONE		NICHELATO	
			Code	Min. ord.	Code	Min. ord.
56	(pomolo 28+28)		82R7828287...5	1	82R7828289...5	10
61	(pomolo 28+33)		82R7828337...5	1	82R7828339...5	10
60	(pomolo 30+30)		82R7830307...5	1	82R7830309...5	10
65	(pomolo 30+35)		82R7830357...5	1	82R7830359...5	10
70	(pomolo 30+40)		82R7830407...5	1	82R7830409...5	10
	(pomolo 35+35)		82R7835357...5	1	82R7835359...5	10
75	(pomolo 30+45)		82R7830457...5	1	82R7830459...5	10
	(pomolo 35+40)		82R7835407...5	1	82R7835409...5	10
80	(pomolo 30+50)		82R7830507...5	1	82R7830509...5	10
	(pomolo 35+45)		82R7835457...5	1	82R7835459...5	10
	(pomolo 40+40)		82R7840407...5	1	82R7840409...5	10
85	(pomolo 30+55)		82R7830557...5	1	82R7830559...5	10
	(pomolo 35+50)		82R7835507...5	1	82R7835509...5	10
	(pomolo 40+45)		82R7840457...5	1	82R7840459...5	10
90	(pomolo 30+60)		82R7830607...5	1	82R7830609...5	10
	(pomolo 35+55)		82R7835557...5	1	82R7835559...5	10
	(pomolo 40+50)		82R7840507...5	1	82R7840509...5	10
	(pomolo 45+45)		82R7845457...5	1	82R7845459...5	10
95	(pomolo 30+65)		82R7830657...5	1	82R7830659...5	- 1
	(pomolo 35+60)		82R7835607...5	1	82R7835609...5	- 1
	(pomolo 40+55)		82R7840557...5	1	82R7840559...5	- 1
	(pomolo 45+50)		82R7845507...5	1	82R7845509...5	- 1
100	(pomolo 30+70)		82R7830707...5	1	82R7830709...5	- 1
	(pomolo 35+65)		82R7835657...5	1	82R7835659...5	- 1
	(pomolo 40+60)		82R7840607...5	1	82R7840609...5	- 1
	(pomolo 45+55)		82R7845557...5	1	82R7845559...5	- 1
	(pomolo 50+50)		82R7850507...5	1	82R7850509...5	- 1
105	(pomolo 30+75)		82R7830757...5	1	82R7830759...5	- 1
	(pomolo 35+70)		82R7835707...5	1	82R7835709...5	- 1
	(pomolo 40+65)		82R7840657...5	1	82R7840659...5	- 1
	(pomolo 45+60)		82R7845607...5	1	82R7845609...5	- 1
	(pomolo 50+55)		82R7850557...5	1	82R7850559...5	- 1
110	(pomolo 30+80)		82R7830807...5	1	82R7830809...5	- 1
	(pomolo 35+75)		82R7835757...5	1	82R7835759...5	- 1
	(pomolo 40+70)		82R7840707...5	1	82R7840709...5	- 1
	(pomolo 45+65)		82R7845657...5	1	82R7845659...5	- 1
	(pomolo 50+60)		82R7850607...5	1	82R7850609...5	- 1
	(pomolo 55+55)		82R7855557...5	1	82R7855559...5	- 1
115	(pomolo 30+85)		82R7830857...5	1	82R7830859...5	- 1
	(pomolo 35+80)		82R7835807...5	1	82R7835809...5	- 1
	(pomolo 40+75)		82R7840757...5	1	82R7840759...5	- 1
	(pomolo 45+70)		82R7845707...5	1	82R7845709...5	- 1
	(pomolo 50+65)		82R7850657...5	1	82R7850659...5	- 1
	(pomolo 55+60)		82R7855607...5	1	82R7855609...5	- 1

**R7**

Code

Confezione
multipia
Confezione
singola

Min. ord.



	L	C + D	OTTONE		NICHELATO	
			Code	Confezione	Code	Confezione
Lunghezza mm 120	(pomolo 30+90)		82R7830907...5	1	82R7830909...5	1
	(pomolo 35+85)		82R7835857...5	1	82R7835859...5	1
	(pomolo 40+80)		82R7840807...5	1	82R7840809...5	1
	(pomolo 45+75)		82R7845757...5	1	82R7845759...5	1
	(pomolo 50+70)		82R7850707...5	1	82R7850709...5	1
	(pomolo 55+65)		82R7855657...5	1	82R7855659...5	1
Lunghezza mm 125	(pomolo 60+60)		82R7860607...5	1	82R7860609...5	1
	(pomolo 35+90)		82R7835907...5	1	82R7835909...5	1
	(pomolo 40+85)		82R7840857...5	1	82R7840859...5	1
	(pomolo 45+80)		82R7845807...5	1	82R7845809...5	1
	(pomolo 50+75)		82R7850757...5	1	82R7850759...5	1
	(pomolo 55+70)		82R7855707...5	1	82R7855709...5	1
Lunghezza mm 130	(pomolo 60+65)		82R7860657...5	1	82R7860659...5	1
	(pomolo 40+90)		82R7840907...5	1	82R7840909...5	1
	(pomolo 45+85)		82R7845857...5	1	82R7845859...5	1



Code

Confezione
multippla
singola

Min. ord.

R7

Cilindro R7 a **PROFILO EUROPEO** con **CODOLO Ø 8 X 75** predisposto per pomolo interno e chiave piatta in ottone nichelato a 11 spine. **RESISTENTE AL BUMPING.**

Protezione antitrapano nel corpo cilindro e nel cilindretto.

Camma DIN 30°. **5 CHIAVI. CODE CARD.**

Cappuccio chiave, vite mm 85. (Chiave grezza codice 020909).

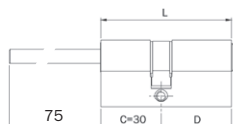

	L	C + D	OTTONE	NICHELATO			
Lunghezza corpo cilindro mm 60 (pomolo 30+30)			82R76D0307...5	82R76D0309...5	1	10	10
Lunghezza corpo cilindro mm 65 (pomolo 30+35)			82R76D0357...5	82R76D0359...5	1	10	10
Lunghezza corpo cilindro mm 70 (pomolo 30+40)			82R76D0407...5	82R76D0409...5	1	10	10
Lunghezza corpo cilindro mm 75 (pomolo 30+45)			82R76D0457...5	82R76D0459...5	1	10	10
Lunghezza corpo cilindro mm 80 (pomolo 30+50)			82R76D0507...5	82R76D0509...5	1	10	10
Lunghezza corpo cilindro mm 85 (pomolo 30+55)			82R76D0557...5	82R76D0559...5	1	10	10
Lunghezza corpo cilindro mm 90 (pomolo 30+60)			82R76D0607...5	82R76D0609...5	1	10	10
Lunghezza corpo cilindro mm 95 (pomolo 30+65)			82R76D0657...5	82R76D0659...5	1	-	1
Lunghezza corpo cilindro mm 100 (pomolo 30+70)			82R76D0707...5	82R76D0709...5	1	-	1

Cilindri

R6 New

Code

 Confezione
 multipla
 Confezione
 singola

Min. ord.

R6 New

Cilindro R6 New **MONOPROFILO**. Chiave piatta ottone nichelato a 6 spine.
 Protezione antitrapano nel corpo cilindro. Camma DIN 8 posizioni.

5 CHIAVI. CODE CARD. Vite mm 65. (Chiave grezza codice 020839).

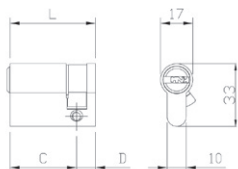

L	C + D					
		OTTONE	NICHELATO			
Lunghezza mm 40	(30+10)	880930107..5	880930109..5	1	10	10
Lunghezza mm 45	(35+10)	880935107..5	880935109..5	1	10	10
Lunghezza mm 50	(40+10)	880940107..5	880940109..5	1	10	10
Lunghezza mm 60	(50+10)	880950107..5	880950109..5	1	10	10
Lunghezza mm 65	(55+10)	880955107..5	880955109..5	1	10	10
Lunghezza mm 70	(60+10)	880960107..5	880960109..5	1	10	10
Lunghezza mm 75	(65+10)	880965107..5	880965109..5	1	10	10
Lunghezza mm 80	(70+10)	880970107..5	880970109..5	1	10	10
Lunghezza mm 90	(80+10)	880980107..5	880980109..5	1	10	10
Lunghezza mm 100	(90+10)	880990107..5	880990109..5	1	-	1

Code

Confezione
multipia
Confezione
singola

Min. ord.

R6 New

Cilindro R6 New **DOPPIO PROFILO**. Chiave piatta ottone nichelato a 6 spine.
Protezione antitrapano nel corpo cilindro. Camma DIN 30°.

5 CHIAVI. CODE CARD. Vite mm 65. (Chiave grezza codice 020839).

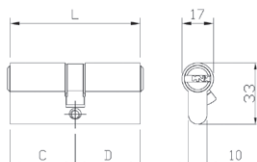

L	C + D	OTTONE		NICHELATO		
		Code	Code	Confezione multipia	Confezione singola	Min. ord.
Lunghezza mm 56	(28+28)	880928287..5	880928289..5	1	10	10
Lunghezza mm 61	(28+33)	880928337..5	880928339..5	1	10	10
Lunghezza mm 60	(30+30)	880930307..5	880930309..5	1	10	10
Lunghezza mm 65	(30+35)	880930357..5	880930359..5	1	10	10
Lunghezza mm 70	(30+40)	880930407..5	880930409..5	1	10	10
	(35+35)	880935357..5	880935359..5	1	10	10
Lunghezza mm 75	(30+45)	880930457..5	880930459..5	1	10	10
	(35+40)	880935407..5	880935409..5	1	10	10
Lunghezza mm 80	(30+50)	880930507..5	880930509..5	1	10	10
	(35+45)	880935457..5	880935459..5	1	10	10
	(40+40)	880940407..5	880940409..5	1	10	10
Lunghezza mm 85	(30+55)	880930557..5	880930559..5	1	10	10
	(35+50)	880935507..5	880935509..5	1	10	10
	(40+45)	880940457..5	880940459..5	1	10	10
Lunghezza mm 90	(30+60)	880930607..5	880930609..5	1	10	10
	(40+50)	880940507..5	880940509..5	1	10	10
	(45+45)	880945457..5	880945459..5	1	10	10
Lunghezza mm 95	(30+65)	880930657..5	880930659..5	1	-	1
	(40+55)	880940557..5	880940559..5	1	-	1
Lunghezza mm 100	(30+70)	880930707..5	880930709..5	1	-	1
	(35+65)	880935657..5	880935659..5	1	-	1
	(40+60)	880940607..5	880940609..5	1	-	1
	(50+50)	880950507..5	880950509..5	1	-	1
Lunghezza mm 105	(30+75)	880930757..5	880930759..5	1	-	1
	(50+55)	880950557..5	880950559..5	1	-	1
Lunghezza mm 110	(30+80)	880930807..5	880930809..5	1	-	1
	(50+60)	880950607..5	880950609..5	1	-	1
Lunghezza mm 120	(65+55)	880965557..5	880965559..5	1	-	1

Code

Confezione
multipla
singola

Min. ord.

R6 NewCilindro R6 New **DOPPIO PROFILO**. Chiave piatta ottone nichelato a 6 spine.**DOPPIA FUNZIONE**, funzionante anche con chiavi inserite.

Protezione antitrapano nel corpo cilindro. Camma DIN 30°.

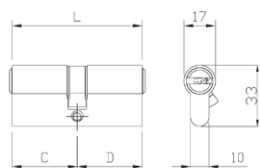
5 CHIAVI. CODE CARD. Vite mm 65. (Chiave grezza codice 020839).

L	C + D	OTTONE		NICHELATO	
		Code	Confezione	Code	Confezione
Lunghezza mm 60	(30+30)	889930307..5	1	889930309..5	10
Lunghezza mm 65	(30+35)	889930357..5	1	889930359..5	10
Lunghezza mm 70	(30+40)	889930407..5	1	889930409..5	10
	(35+35)	889935357..5	1	889935359..5	10
Lunghezza mm 75	(30+45)	889930457..5	1	889930459..5	10
	(35+40)	889935407..5	1	889935409..5	10
Lunghezza mm 80	(30+50)	889930507..5	1	889930509..5	10
	(35+45)	889935457..5	1	889935459..5	10
	(40+40)	889940407..5	1	889940409..5	10
Lunghezza mm 85	(30+55)	889930557..5	1	889930559..5	10
	(35+50)	889935507..5	1	889935509..5	10
	(40+45)	889940457..5	1	889940459..5	10
Lunghezza mm 90	(30+60)	889930607..5	1	889930609..5	10
	(40+50)	889940507..5	1	889940509..5	10
	(45+45)	889945457..5	1	889945459..5	10
Lunghezza mm 95	(30+65)	889930657..5	1	889930659..5	- 1
	(40+55)	889940557..5	1	889940559..5	- 1
Lunghezza mm 100	(30+70)	889930707..5	1	889930709..5	- 1
	(40+60)	889940607..5	1	889940609..5	- 1
	(50+50)	889950507..5	1	889950509..5	- 1
Lunghezza mm 105	(30+75)	889930757..5	1	889930759..5	- 1
Lunghezza mm 110	(30+80)	889930807..5	1	889930809..5	- 1
	(50+60)	889950607..5	1	889950609..5	- 1

Code

Confezione
multipia
Confezione
singola

Min. ord.

R6 New

Cilindro R6 New a **PROFILO EUROPEO** con **POMOLO TONDO** interno e chiave piatta
in ottone nichelato a 6 spine. Protezione antitrapano nel corpo cilindro.

Camma DIN 30°. **5 CHIAVI. CODE CARD.**

Vite mm 65. (Chiave grezza codice 020839).

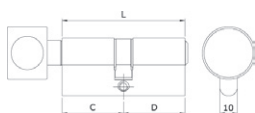
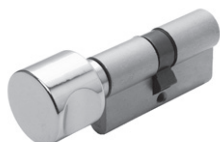

	L	C + D	OTTONE	NICHELATO			
Lunghezza mm 56	(pomolo 28+28)		888928287..5	888928289..5	1	10	10
Lunghezza mm 60	(pomolo 30+30)		888930307..5	888930309..5	1	10	10
Lunghezza mm 61	(pomolo 28+33)		888928337..5	888928339..5	1	10	10
Lunghezza mm 65	(pomolo 30+35)		888930357..5	888930359..5	1	10	10
Lunghezza mm 70	(pomolo 30+40)		888930407..5	888930409..5	1	10	10
	(pomolo 35+35)		888935357..5	888935359..5	1	10	10
Lunghezza mm 75	(pomolo 30+45)		888930457..5	888930459..5	1	10	10
	(pomolo 35+40)		888935407..5	888935409..5	1	10	10
Lunghezza mm 80	(pomolo 30+50)		888930507..5	888930509..5	1	10	10
	(pomolo 35+45)		888935457..5	888935459..5	1	10	10
	(pomolo 40+40)		888940407..5	888940409..5	1	10	10
Lunghezza mm 85	(pomolo 30+55)		888930557..5	888930559..5	1	10	10
	(pomolo 35+50)		888935507..5	888935509..5	1	10	10
	(pomolo 40+45)		888940457..5	888940459..5	1	10	10
Lunghezza mm 90	(pomolo 30+60)		888930607..5	888930609..5	1	10	10
	(pomolo 35+55)		888935557..5	888935559..5	1	10	10
	(pomolo 40+50)		888940507..5	888940509..5	1	10	10
	(pomolo 45+45)		888945457..5	888945459..5	1	10	10
Lunghezza mm 95	(pomolo 30+65)		888930657..5	888930659..5	1	-	1
	(pomolo 35+60)		888935607..5	888935609..5	1	-	1
	(pomolo 40+55)		888940557..5	888940559..5	1	-	1
	(pomolo 45+50)		888945507..5	888945509..5	1	-	1
Lunghezza mm 100	(pomolo 30+70)		888930707..5	888930709..5	1	-	1
	(pomolo 35+65)		888935657..5	888935659..5	1	-	1
	(pomolo 40+60)		888940607..5	888940609..5	1	-	1
	(pomolo 45+55)		888945557..5	888945559..5	1	-	1
	(pomolo 50+50)		888950507..5	888950509..5	1	-	1
Lunghezza mm 105	(pomolo 30+75)		888930757..5	888930759..5	1	-	1
	(pomolo 35+70)		888935707..5	888935709..5	1	-	1
	(pomolo 40+65)		888940657..5	888940659..5	1	-	1
	(pomolo 45+60)		888945607..5	888945609..5	1	-	1
	(pomolo 50+55)		888950557..5	888950559..5	1	-	1
Lunghezza mm 110	(pomolo 30+80)		888930807..5	888930809..5	1	-	1
	(pomolo 35+75)		888935757..5	888935759..5	1	-	1
	(pomolo 40+70)		888940707..5	888940709..5	1	-	1
	(pomolo 45+65)		888945657..5	888945659..5	1	-	1
	(pomolo 50+60)		888950607..5	888950609..5	1	-	1
	(pomolo 55+55)		888955557..5	888955559..5	1	-	1
Lunghezza mm 115	(pomolo 30+85)		888930857..5	888930859..5	1	-	1
	(pomolo 35+80)		888935807..5	888935809..5	1	-	1
	(pomolo 40+75)		888940757..5	888940759..5	1	-	1
	(pomolo 45+70)		888945707..5	888945709..5	1	-	1
	(pomolo 50+65)		888950657..5	888950659..5	1	-	1
	(pomolo 55+60)		888955607..5	888955609..5	1	-	1

Code

 Confezione
 multipla
 singola

Min. ord.

R6 New



L	C + D	OTTONE		NICHELATO	
		Code	Min. ord.	Code	Min. ord.
Lunghezza mm 120 (pomolo 30+90)		888930907..5	1	888930909..5	1
	(pomolo 35+85)	888935857..5	1	888935859..5	1
	(pomolo 40+80)	888940807..5	1	888940809..5	1
	(pomolo 50+70)	888950707..5	1	888950709..5	1
	(pomolo 55+65)	888955657..5	1	888955659..5	1
	(pomolo 60+60)	888960607..5	1	888960609..5	1
Lunghezza mm 125 (pomolo 35+90)		888935907..5	1	888935909..5	1
	(pomolo 40+85)	888940857..5	1	888940859..5	1
	(pomolo 45+80)	888945807..5	1	888945809..5	1
	(pomolo 50+75)	888950757..5	1	888950759..5	1
	(pomolo 55+70)	888955707..5	1	888955709..5	1
	(pomolo 60+65)	888960657..5	1	888960659..5	1
Lunghezza mm 130 (pomolo 40+90)		888940907..5	1	888940909..5	1
	(pomolo 45+85)	888945857..5	1	888945859..5	1
	(pomolo 50+80)	888950807..5	1	888950809..5	1
	(pomolo 55+75)	888955757..5	1	888955759..5	1

Code

Confezione
multipla
Confezione
singola

Min. ord.

R6 NewCilindro R6 New a **PROFILO EUROPEO** con **POMOLO PIATTO**

interno e chiave piatta ottone nichelato a 6 spine esterno.

Protezione antitrapano nel corpo cilindro. Camma DIN 30°.

5 CHIAVI. CODE CARD. Vite mm 65. (Chiave grezza codice 020839).

	L	C + D					
			OTTONE	NICHELATO			
Lunghezza mm 56	(Pomolo 28+28)		885928287..5	885928289..5	1	10	10
Lunghezza mm 60	(Pomolo 30+30)		885930307..5	885930309..5	1	10	10
Lunghezza mm 61	(Pomolo 28+33)		885928337..5	885928339..5	1	10	10
	(Pomolo 33+28)		885933287..5	885933289..5	1	10	10
Lunghezza mm 65	(Pomolo 30+35)		885930357..5	885930359..5	1	10	10
	(Pomolo 35+30)		885935307..5	885935309..5	1	10	10
Lunghezza mm 70	(Pomolo 30+40)		885930407..5	885930409..5	1	10	10
	(Pomolo 35+35)		885935357..5	885935359..5	1	10	10
	(Pomolo 40+30)		885940307..5	885940309..5	1	10	10
Lunghezza mm 75	(Pomolo 30+45)		885930457..5	885930459..5	1	10	10
	(Pomolo 45+30)		885945307..5	885945309..5	1	10	10
Lunghezza mm 80	(Pomolo 35+45)		885935457..5	885935459..5	1	10	10
	(Pomolo 40+40)		885940407..5	885940409..5	1	10	10
	(Pomolo 45+35)		885945357..5	885945359..5	1	10	10
Lunghezza mm 90	(Pomolo 30+60)		885930607..5	885930609..5	1	10	10
	(Pomolo 40+50)		885940507..5	885940509..5	1	10	10
	(Pomolo 45+45)		885945457..5	885945459..5	1	10	10
	(Pomolo 50+40)		885950407..5	885950409..5	1	10	10
	(Pomolo 60+30)		885960307..5	885960309..5	1	10	10
Lunghezza mm 100	(Pomolo 60+40)		885960407..5	885960409..5	1	-	1
Lunghezza mm 105	(Pomolo 50+55)		885950557..5	885950559..5	1	-	1
	(Pomolo 60+45)		885960457..5	885960459..5	1	-	1
Lunghezza mm 110	(Pomolo 50+60)		885950607..5	885950609..5	1	-	1
	(Pomolo 60+50)		885960507..5	885960509..5	1	-	1
	(Pomolo 80+30)		885980307..5	885980309..5	1	-	1
Lunghezza mm 120	(Pomolo 65+55)		885965557..5	885965559..5	1	-	1

Code

Confezione
multipla
singola

Min. ord.

R6 New

Cilindro R6 New a **PROFILO EUROPEO** con **CODOLO Ø 8 X 16** predisposto per pomolo interno e chiave piatta ottone nichelato a 6 spine esterno. Protezione antitrapano nel corpo cilindro. Camma DIN 30°.

5 CHIAVI. CODE CARD. Vite mm 65. (Chiave grezza codice 020839).



L	C + D	OTTONE	NICHELATO			
Lunghezza mm 56	(Pomolo 28+28)	886928287..5	886928289..5	1	10	10
Lunghezza mm 60	(Pomolo 30+30)	886930307..5	886930309..5	1	10	10
Lunghezza mm 61	(Pomolo 28+33)	886928337..5	886928339..5	1	10	10
	(Pomolo 33+28)	886933287..5	886933289..5	1	10	10
Lunghezza mm 65	(Pomolo 30+35)	886930357..5	886930359..5	1	10	10
	(Pomolo 35+30)	886935307..5	886935309..5	1	10	10
Lunghezza mm 70	(Pomolo 30+40)	886930407..5	886930409..5	1	10	10
	(Pomolo 35+35)	886935357..5	886935359..5	1	10	10
	(Pomolo 40+30)	886940307..5	886940309..5	1	10	10
Lunghezza mm 75	(Pomolo 30+45)	886930457..5	886930459..5	1	10	10
	(Pomolo 45+30)	886945307..5	886945309..5	1	10	10
Lunghezza mm 80	(Pomolo 35+45)	886935457..5	886935459..5	1	10	10
	(Pomolo 40+40)	886940407..5	886940409..5	1	10	10
	(Pomolo 45+35)	886945357..5	886945359..5	1	10	10
Lunghezza mm 90	(Pomolo 30+60)	886930607..5	886930609..5	1	10	10
	(Pomolo 40+50)	886940507..5	886940509..5	1	10	10
	(Pomolo 45+45)	886945457..5	886945459..5	1	10	10
	(Pomolo 50+40)	886950407..5	886950409..5	1	10	10
	(Pomolo 60+30)	886960307..5	886960309..5	1	10	10
Lunghezza mm 100	(Pomolo 60+40)	886960407..5	886960409..5	1	-	1
Lunghezza mm 105	(Pomolo 50+55)	886950557..5	886950559..5	1	-	1
	(Pomolo 60+45)	886960457..5	886960459..5	1	-	1
Lunghezza mm 110	(Pomolo 50+60)	886950607..5	886950609..5	1	-	1
	(Pomolo 60+50)	886960507..5	886960509..5	1	-	1
	(Pomolo 80+30)	886980307..5	886980309..5	1	-	1
Lunghezza mm 120	(Pomolo 65+55)	886965557..5	886965559..5	1	-	1

Cilindro R6 New a **PROFILO EUROPEO** con **CODOLO Ø 8 X 75** predisposto per pomolo + corpo cilindro da mm 30. Chiave piatta in ottone nichelato a 6 spine. Protezione antitrapano nel corpo cilindro. Camma DIN 30°.

5 CHIAVI. CODE CARD. Vite mm 65. (Chiave grezza codice 020839)

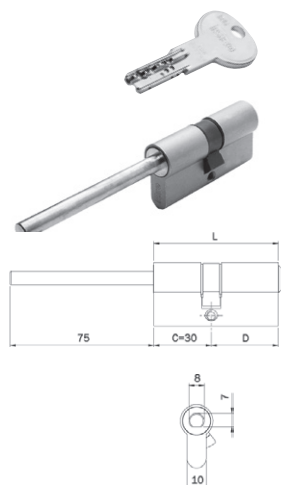

L	C + D	OTTONE	NICHELATO			
Lunghezza corpo cilindro mm 60	(pomolo 30+30)	8869D0307..5	8869D0309..5	1	5	5
Lunghezza corpo cilindro mm 65	(pomolo 30+35)	8869D0357..5	8869D0359..5	1	5	5
Lunghezza corpo cilindro mm 70	(pomolo 30+40)	8869D0407..5	8869D0409..5	1	5	5
Lunghezza corpo cilindro mm 75	(pomolo 30+45)	8869D0457..5	8869D0459..5	1	5	5
Lunghezza corpo cilindro mm 80	(pomolo 30+50)	8869D0507..5	8869D0509..5	1	5	5
Lunghezza corpo cilindro mm 90	(pomolo 30+60)	8869D0607..5	8869D0609..5	1	5	5
Lunghezza corpo cilindro mm 100	(pomolo 30+70)	8869D0707..5	8869D0709..5	1	5	5

PER VERSIONE 3 CHIAVI TOGLIERE ...5 DAL CODICE (es. 8869D0307).

Code

Confezione
multipla
Confezione
singola

Min. ord.

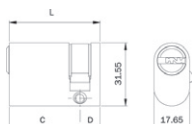
R6 New mercato U.K.Cilindro R6 New sagomato **OVALE MAGGIORATO MONOPROFILO**, mercato **U.K.**Chiave piatta ottone nichelato a 6 spine. Protezione antitrapano nel corpo cilindro. Camma ISEO 45°. **3 CHIAVI.**

Vite mm 65. (Chiave grezza codice 020839).

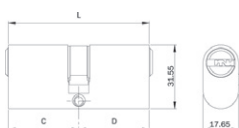

L C + D	OTTONE	NICHELATO			
Lunghezza mm 40 (30+10)	881130107	881130109	1	10	10
Lunghezza mm 45 (35+10)	881135107	881135109	1	10	10
Lunghezza mm 50 (40+10)	881140107	881140109	1	10	10

Cilindro R6 New sagomato **OVALE MAGGIORATO DOPPIO PROFILO**, mercato **U.K.**Chiave piatta ottone nichelato a 6 spine. Protezione antitrapano nel corpo cilindro. Camma ISEO 45°. **3 CHIAVI.**

Vite mm 65. (Chiave grezza codice 020839).



L C + D	OTTONE	NICHELATO			
Lunghezza mm 60 (30+30)	881130307	881130309	1	10	10
Lunghezza mm 70 (35+35)	881135357	881135359	1	10	10
Lunghezza mm 80 (40+40)	881140407	881140409	1	10	10

Code

Confezione
multipla
Confezione
singola

Min. ord.

R6 New mercato U.K.

Cilindro R6 New sagomato **OVALE MAGGIORATO**, mercato **U.K.**
con **POMOLO PIATTO** interno e chiave piatta ottone nichelato a 6 spine esterno.
Protezione antitrapano nel corpo cilindro. Camma ISEO 45°.

3 CHIAVI. Vite mm 65. (Chiave grezza codice 020839).



L C + D	OTTONE		NICHELATO		
	Lunghezza mm 60 (30+30)	887130307	887130309	1	10
Lunghezza mm 70 (35+35)	887135357	887135359	1	10	10
Lunghezza mm 80 (40+40)	887140407	887140409	1	10	10

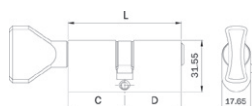

Code
 Confezione
 multipla
 Confezione
 singola
 Min. ord.

R6 New



Cilindro R6 New **ESTERNO STACCATO** da applicare su porte spessore max mm 85.
Da abbinare a serrature da applicare senza cilindro esterno. Chiave piatta ottone nichelato a 6 spine. Piastra e viti per fissaggio dall'interno.
3 CHIAVI. (Chiave grezza codice 020839).

OTTONE	860000857	1	10	10
OTTONE NICHELATO	860000859	1	10	10

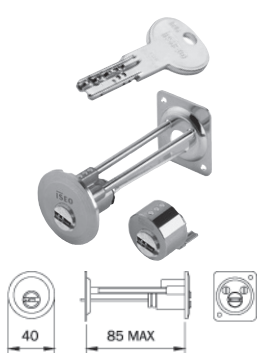

Coppia cilindro R6 New **INTERNO** da applicare alla serratura e cilindro **ESTERNO STACCATO** da applicare su porte spessore max mm 85.
Da abbinare a serrature da applicare Portoncino serie 4 e elettroserrature serie 521* solo scrocco.** Chiave piatta ottone nichelato a 6 spine. Piastra e viti per fissaggio dall'interno. **3 CHIAVI.**
 (Chiave grezza codice 020839). (Per serie 421-422-423-424-425-426-441-442-483-484-4510-5210-5213-5214)

OTTONE	862100857	1	10	10
--------	------------------	---	----	----



Cilindro R6 New **ESTERNO FISSO Ø 26** per porte con spessore max mm 50.
Da abbinare a serrature da applicare. Chiave piatta ottone nichelato a 6 spine.
 Tubo Ø 26 e viti per fissaggio.
3 CHIAVI. (Chiave grezza codice 020839).

OTTONE	862226507	1	10	10
--------	------------------	---	----	----



Coppia cilindro R6 New **INTERNO** da applicare alla serratura e cilindro **ESTERNO FISSO Ø 26** per porte con spessore max mm 50. **Da abbinare a serrature da applicare Portoncino e elettroserrature solo scrocco.** Chiave piatta ottone nichelato a 6 spine.
 Tubo Ø 26 e viti per fissaggio. **3 CHIAVI.**
 (Chiave grezza codice 020839). (Per serie 431-432-435-436-437-438-450-451-452-481-482-485-486-491-492-493-494-495-496-4250-4210-4950-5200-5203-5204-5205-5220-5224-5250-5253-5255)

OTTONE	862426507	1	10	10
--------	------------------	---	----	----

Cilindri

F6 Extra



Code

Confezione
multipla
singola

Min. ord.

F6 ExtraCilindro F6 Extra **MONOPROFILO**. Chiave verticale in ottone nichelato a 6 spine.**RESISTENTE AL BUMPING**. Protezione antitrapano nel corpo e nel cilindretto.Camma DIN 8 posizioni. **3 CHIAVI**. Vite mm 65. (Chiave grezza codice 020609).

OTTONE

NICHELATO

L	C + D	OTTONE	NICHELATO			
Lunghezza mm 40	(30+10)	82F6030107	82F6030109	1	10	10
Lunghezza mm 45	(35+10)	82F6035107	82F6035109	1	10	10
Lunghezza mm 50	(40+10)	82F6040107	82F6040109	1	10	10
Lunghezza mm 55	(45+10)	82F6045107	82F6045109	1	10	10
Lunghezza mm 60	(50+10)	82F6050107	82F6050109	1	10	10
Lunghezza mm 65	(55+10)	82F6055107	82F6055109	1	10	10
Lunghezza mm 70	(60+10)	82F6060107	82F6060109	1	10	10
Lunghezza mm 75	(65+10)	82F6065107	82F6065109	1	10	10
Lunghezza mm 80	(70+10)	82F6070107	82F6070109	1	10	10
Lunghezza mm 85	(75+10)	82F6075107	82F6075109	1	10	10
Lunghezza mm 90	(80+10)	82F6080107	82F6080109	1	10	10
Lunghezza mm 95	(85+10)	82F6085107	82F6085109	1	-	1
Lunghezza mm 100	(90+10)	82F6090107	82F6090109	1	-	1

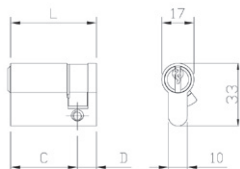



Code

Confezione
multipia
Confezione
singola

Min. ord.

F6 Extra

Cilindro F6 Extra **DOPPIO PROFILO**. Chiave verticale in ottone nichelato a 6 spine.

RESISTENTE AL BUMPING. Protezione antitrapano nel corpo e nel cilindretto.

Camma DIN 30°. **3 CHIAVI**. Vite mm 65. (Chiave grezza codice 020609).

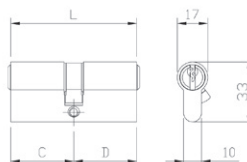

	L	C + D	OTTONE	NICHELATO			
Lunghezza mm 56	(28+28)		82F6028287	82F6028289	1	10	10
Lunghezza mm 61	(28+33)		82F6028337	82F6028339	1	10	10
Lunghezza mm 60	(30+30)		82F6030307	82F6030309	1	10	10
Lunghezza mm 65	(30+35)		82F6030357	82F6030359	1	10	10
Lunghezza mm 70	(30+40)		82F6030407	82F6030409	1	10	10
	(35+35)		82F6035357	82F6035359	1	10	10
Lunghezza mm 75	(30+45)		82F6030457	82F6030459	1	10	10
	(35+40)		82F6035407	82F6035409	1	10	10
Lunghezza mm 80	(30+50)		82F6030507	82F6030509	1	10	10
	(35+45)		82F6035457	82F6035459	1	10	10
	(40+40)		82F6040407	82F6040409	1	10	10
Lunghezza mm 85	(30+55)		82F6030557	82F6030559	1	10	10
	(35+50)		82F6035507	82F6035509	1	10	10
	(40+45)		82F6040457	82F6040459	1	10	10
Lunghezza mm 90	(30+60)		82F6030607	82F6030609	1	10	10
	(35+55)		82F6035557	82F6035559	1	10	10
	(40+50)		82F6040507	82F6040509	1	10	10
	(45+45)		82F6045457	82F6045459	1	10	10
Lunghezza mm 95	(30+65)		82F6030657	82F6030659	1	-	1
	(35+60)		82F6035607	82F6035609	1	-	1
	(40+55)		82F6040557	82F6040559	1	-	1
	(45+50)		82F6045507	82F6045509	1	-	1
Lunghezza mm 100	(30+70)		82F6030707	82F6030709	1	-	1
	(35+65)		82F6035657	82F6035659	1	-	1
	(40+60)		82F6040607	82F6040609	1	-	1
	(45+55)		82F6045557	82F6045559	1	-	1
	(50+50)		82F6050507	82F6050509	1	-	1
Lunghezza mm 105	(30+75)		82F6030757	82F6030759	1	-	1
	(35+70)		82F6035707	82F6035709	1	-	1
	(40+65)		82F6040657	82F6040659	1	-	1
	(45+60)		82F6045607	82F6045609	1	-	1
	(50+55)		82F6050557	82F6050559	1	-	1
Lunghezza mm 110	(30+80)		82F6030807	82F6030809	1	-	1
	(35+75)		82F6035757	82F6035759	1	-	1
	(40+70)		82F6040707	82F6040709	1	-	1
	(45+65)		82F6045657	82F6045659	1	-	1
	(50+60)		82F6050607	82F6050609	1	-	1
	(55+55)		82F6055557	82F6055559	1	-	1
Lunghezza mm 115	(30+85)		82F6030857	82F6030859	1	-	1
	(35+80)		82F6035807	82F6035809	1	-	1
	(40+75)		82F6040757	82F6040759	1	-	1
	(45+70)		82F6045707	82F6045709	1	-	1
	(50+65)		82F6050657	82F6050659	1	-	1
	(55+60)		82F6055607	82F6055609	1	-	1



Code

Confezione
multipla
singola

Min. ord.

F6 Extra

L C + D	OTTONE		NICHELATO	
	Lunghezza mm 120 (30+90)	82F6030907	82F6030909	1
(35+85)	82F6035857	82F6035859	1	- 1
(40+80)	82F6040807	82F6040809	1	- 1
(45+75)	82F6045757	82F6045759	1	- 1
(50+70)	82F6050707	82F6050709	1	- 1
(55+65)	82F6055657	82F6055659	1	- 1
(60+60)	82F6060607	82F6060609	1	- 1
Lunghezza mm 125 (35+90)	82F6035907	82F6035909	1	- 1
(40+85)	82F6040857	82F6040859	1	- 1
(45+80)	82F6045807	82F6045809	1	- 1
(50+75)	82F6050757	82F6050759	1	- 1
(55+70)	82F6055707	82F6055709	1	- 1
(60+65)	82F6060657	82F6060659	1	- 1
Lunghezza mm 130 (40+90)	82F6040907	82F6040909	1	- 1
(45+85)	82F6045857	82F6045859	1	- 1
(50+80)	82F6050807	82F6050809	1	- 1
(55+75)	82F6055757	82F6055759	1	- 1
(60+70)	82F6060707	82F6060709	1	- 1



Code

Confezione
multipia
singola

Min. ord.

F6 Extra



Cilindro F6 Extra a **DOPPIO PROFILO**. Chiave verticale in ottone nichelato 6 spine.

DOPPIA FUNZIONE, funzionante anche con chiavi inserite.

RESISTENTE AL BUMPING.

Protezione antitrapano nel corpo e nel cilindretto. Camma DIN 30°.

3 CHIAVI. Vite mm 65. (Chiave grezza codice 020609).

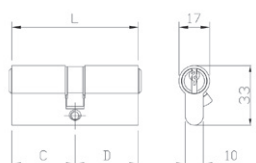

	L	C + D	OTTONE	NICHELATO			
Lunghezza mm 60	(30+30)		82F6930307	82F6930309	1	10	10
Lunghezza mm 65	(30+35)		82F6930357	82F6930359	1	10	10
Lunghezza mm 70	(30+40)		82F6930407	82F6930409	1	10	10
	(35+35)		82F6935357	82F6935359	1	10	10
Lunghezza mm 75	(30+45)		82F6930457	82F6930459	1	10	10
	(35+40)		82F6935407	82F6935409	1	10	10
Lunghezza mm 80	(30+50)		82F6930507	82F6930509	1	10	10
	(35+45)		82F6935457	82F6935459	1	10	10
	(40+40)		82F6940407	82F6940409	1	10	10
Lunghezza mm 85	(30+55)		82F6930557	82F6930559	1	10	10
	(35+50)		82F6935507	82F6935509	1	10	10
	(40+45)		82F6940457	82F6940459	1	10	10
Lunghezza mm 90	(30+60)		82F6930607	82F6930609	1	10	10
	(35+55)		82F6935557	82F6935559	1	10	10
	(40+50)		82F6940507	82F6940509	1	10	10
	(45+45)		82F6945457	82F6945459	1	10	10
Lunghezza mm 95	(30+65)		82F6930657	82F6930659	1	-	1
	(35+60)		82F6935607	82F6935609	1	-	1
	(40+55)		82F6940557	82F6940559	1	-	1
	(45+50)		82F6945507	82F6945509	1	-	1
Lunghezza mm 100	(30+70)		82F6930707	82F6930709	1	-	1
	(35+65)		82F6935657	82F6935659	1	-	1
	(40+60)		82F6940607	82F6940609	1	-	1
	(45+55)		82F6945557	82F6945559	1	-	1
	(50+50)		82F6950507	82F6950509	1	-	1
Lunghezza mm 105	(30+75)		82F6930757	82F6930759	1	-	1
	(35+70)		82F6935707	82F6935709	1	-	1
	(40+65)		82F6940657	82F6940659	1	-	1
	(45+60)		82F6945607	82F6945609	1	-	1
	(50+55)		82F6950557	82F6950559	1	-	1
Lunghezza mm 110	(30+80)		82F6930807	82F6930809	1	-	1
	(35+75)		82F6935757	82F6935759	1	-	1
	(40+70)		82F6940707	82F6940709	1	-	1
	(45+65)		82F6945657	82F6945659	1	-	1
	(50+60)		82F6950607	82F6950609	1	-	1
	(55+55)		82F6955557	82F6955559	1	-	1
Lunghezza mm 115	(30+85)		82F6930857	82F6930859	1	-	1
	(35+80)		82F6935807	82F6935809	1	-	1
	(40+75)		82F6940757	82F6940759	1	-	1
	(45+70)		82F6945707	82F6945709	1	-	1
	(50+65)		82F6950657	82F6950659	1	-	1
	(55+60)		82F6955607	82F6955609	1	-	1



Code

Confezione
multipla
singola

Min. ord.

F6 Extra

L C + D	OTTONE		NICHELATO	
	Lunghezza mm 120 (30+90)	82F6930907	82F6930909	1
(35+85)	82F6935857	82F6935859	1	- 1
(40+80)	82F6940807	82F6940809	1	- 1
(45+75)	82F6945757	82F6945759	1	- 1
(50+70)	82F6950707	82F6950709	1	- 1
(55+65)	82F6955657	82F6955659	1	- 1
(60+60)	82F6960607	82F6960609	1	- 1
Lunghezza mm 125 (35+90)	82F6935907	82F6935909	1	- 1
(40+85)	82F6940857	82F6940859	1	- 1
(45+80)	82F6945807	82F6945809	1	- 1
(50+75)	82F6950757	82F6950759	1	- 1
(55+70)	82F6955707	82F6955709	1	- 1
(60+65)	82F6960657	82F6960659	1	- 1
Lunghezza mm 130 (40+90)	82F6940907	82F6940909	1	- 1
(45+85)	82F6945857	82F6945859	1	- 1
(50+80)	82F6950807	82F6950809	1	- 1
(55+75)	82F6955757	82F6955759	1	- 1
(60+70)	82F6960707	82F6960709	1	- 1



Code

Confezione
multipla
singola

Min. ord.

F6 Extra



Cilindro F6 Extra a **PROFILO EUROPEO** con **POMOLO TONDO** interno e chiave verticale
in ottone nichelato a 6 spine. **RESISTENTE AL BUMPING.**

Protezione antitrapano nel corpo e nel cilindretto. Camma DIN 30°.

3 CHIAVI. Vite mm 65. (Chiave grezza codice 020609).

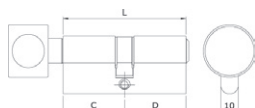
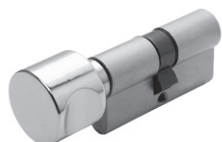

L	C + D	OTTONE		NICHELATO		
		Code	Code	Confezione multipla	Confezione singola	Min. ord.
Lunghezza mm 56	(pomolo 28+28)	82F6828287	82F6828289	1	10	10
Lunghezza mm 61	(pomolo 28+33)	82F6828337	82F6828339	1	10	10
Lunghezza mm 60	(pomolo 30+30)	82F6830307	82F6830309	1	10	10
Lunghezza mm 65	(pomolo 30+35)	82F6830357	82F6830359	1	10	10
Lunghezza mm 70	(pomolo 30+40)	82F6830407	82F6830409	1	10	10
	(pomolo 35+35)	82F6835357	82F6835359	1	10	10
Lunghezza mm 75	(pomolo 30+45)	82F6830457	82F6830459	1	10	10
	(pomolo 35+40)	82F6835407	82F6835409	1	10	10
Lunghezza mm 80	(pomolo 30+50)	82F6830507	82F6830509	1	10	10
	(pomolo 35+45)	82F6835457	82F6835459	1	10	10
	(pomolo 40+40)	82F6840407	82F6840409	1	10	10
Lunghezza mm 85	(pomolo 30+55)	82F6830557	82F6830559	1	10	10
	(pomolo 35+50)	82F6835507	82F6835509	1	10	10
	(pomolo 40+45)	82F6840457	82F6840459	1	10	10
Lunghezza mm 90	(pomolo 30+60)	82F6830607	82F6830609	1	10	10
	(pomolo 35+55)	82F6835557	82F6835559	1	10	10
	(pomolo 40+50)	82F6840507	82F6840509	1	10	10
	(pomolo 45+45)	82F6845457	82F6845459	1	10	10
Lunghezza mm 95	(pomolo 30+65)	82F6830657	82F6830659	1	-	1
	(pomolo 35+60)	82F6835607	82F6835609	1	-	1
	(pomolo 40+55)	82F6840557	82F6840559	1	-	1
	(pomolo 45+50)	82F6845507	82F6845509	1	-	1
Lunghezza mm 100	(pomolo 35+65)	82F6835657	82F6835659	1	-	1
	(pomolo 40+60)	82F6840607	82F6840609	1	-	1
	(pomolo 45+55)	82F6845557	82F6845559	1	-	1
	(pomolo 50+50)	82F6850507	82F6850509	1	-	1
Lunghezza mm 105	(pomolo 40+65)	82F6840657	82F6840659	1	-	1
	(pomolo 45+60)	82F6845607	82F6845609	1	-	1
	(pomolo 50+55)	82F6850557	82F6850559	1	-	1
Lunghezza mm 110	(pomolo 45+65)	82F6845657	82F6845659	1	-	1
	(pomolo 50+60)	82F6850607	82F6850609	1	-	1
	(pomolo 55+55)	82F6855557	82F6855559	1	-	1
Lunghezza mm 115	(pomolo 45+70)	82F6845707	82F6845709	1	-	1
	(pomolo 50+65)	82F6850657	82F6850659	1	-	1
	(pomolo 55+60)	82F6855607	82F6855609	1	-	1
Lunghezza mm 120	(pomolo 55+65)	82F6855657	82F6855659	1	-	1
	(pomolo 60+60)	82F6860607	82F6860609	1	-	1
Lunghezza mm 125	(pomolo 60+65)	82F6860657	82F6860659	1	-	1



Code

Confezione
multipla
singola

Min. ord.

F6 Extra



Cilindro F6 Extra a **PROFILO EUROPEO** con **CODOLO Ø 8 X 75** predisposto per pomolo interno e chiave verticale in ottone nichelato a 6 spine.

RESISTENTE AL BUMPING.

Protezione antitrapano nel corpo e nel cilindretto. Camma DIN 30°.

3 CHIAVI. Vite mm 65. (Chiave grezza codice 020609).

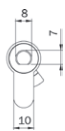
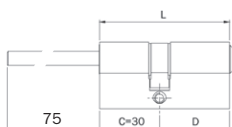

	L	C + D	OTTONE	NICHELATO			
Lunghezza corpo cilindro mm 60 (pomolo 30+30)			82F66D0307	82F66D0309	1	10	10
Lunghezza corpo cilindro mm 65 (pomolo 30+35)			82F66D0357	82F66D0359	1	10	10
Lunghezza corpo cilindro mm 70 (pomolo 30+40)			82F66D0407	82F66D0409	1	10	10
Lunghezza corpo cilindro mm 75 (pomolo 30+45)			82F66D0457	82F66D0459	1	10	10
Lunghezza corpo cilindro mm 80 (pomolo 30+50)			82F66D0507	82F66D0509	1	10	10
Lunghezza corpo cilindro mm 85 (pomolo 30+55)			82F66D0557	82F66D0559	1	10	10
Lunghezza corpo cilindro mm 90 (pomolo 30+60)			82F66D0607	82F66D0609	1	10	10
Lunghezza corpo cilindro mm 95 (pomolo 30+65)			82F66D0657	82F66D0659	1	-	1

Cilindri

F6

Code

Confezione
multipla
singola

Min. ord.

F6Cilindro F6 **MONOPROFILO**. Chiave verticale in ottone nichelato a 6 spine.

Protezione antitrapano nel corpo cilindro. Camma DIN 8 posizioni.

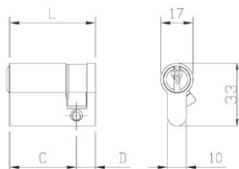
3 CHIAVI. Vite mm 65. (Chiave grezza codice 020609).

	L	C + D					
			OTTONE	NICHELATO			
Lunghezza mm 40	(30+10)		810930107	810930109	1	10	10
Lunghezza mm 45	(35+10)		810935107	810935109	1	10	10
Lunghezza mm 50	(40+10)		810940107	810940109	1	10	10
Lunghezza mm 55	(45+10)		810945107	810945109	1	10	10
Lunghezza mm 60	(50+10)		810950107	810950109	1	10	10
Lunghezza mm 65	(55+10)		810955107	810955109	1	10	10
Lunghezza mm 70	(60+10)		810960107	810960109	1	10	10
Lunghezza mm 75	(65+10)		810965107	810965109	1	10	10
Lunghezza mm 80	(70+10)		810970107	810970109	1	10	10
Lunghezza mm 85	(75+10)		810975107	810975109	1	10	10
Lunghezza mm 90	(80+10)		810980107	810980109	1	10	10
Lunghezza mm 95	(85+10)		810985107	810985109	1	-	1
Lunghezza mm 100	(90+10)		810990107	810990109	1	-	1

Code

Confezione
multipia
Confezione
singola

Min. ord.

F6Cilindro F6 a **DOPPIO PROFILO**. Chiave verticale in ottone nichelato a 6 spine.

Protezione antitrapano nel corpo cilindro. Camma DIN 30°.

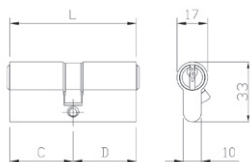
3 CHIAVI. Vite mm 65. (Chiave grezza codice 020609)

L	C + D					
		OTTONE	NICHELATO			
Lunghezza mm 56	(28+28)	810928287	810928289	1	10	10
Lunghezza mm 61	(28+33)	810928337	810928339	1	10	10
Lunghezza mm 60	(30+30)	810930307	810930309	1	10	10
Lunghezza mm 65	(30+35)	810930357	810930359	1	10	10
Lunghezza mm 70	(30+40)	810930407	810930409	1	10	10
	(35+35)	810935357	810935359	1	10	10
Lunghezza mm 75	(30+45)	810930457	810930459	1	10	10
	(35+40)	810935407	810935409	1	10	10
Lunghezza mm 80	(30+50)	810930507	810930509	1	10	10
	(35+45)	810935457	810935459	1	10	10
	(40+40)	810940407	810940409	1	10	10
Lunghezza mm 85	(30+55)	810930557	810930559	1	10	10
	(35+50)	810935507	810935509	1	10	10
	(40+45)	810940457	810940459	1	10	10
Lunghezza mm 90	(30+60)	810930607	810930609	1	10	10
	(35+55)	810935557	810935559	1	10	10
	(40+50)	810940507	810940509	1	10	10
	(45+45)	810945457	810945459	1	10	10
Lunghezza mm 95	(30+65)	810930657	810930659	1	-	1
	(35+60)	810935607	810935609	1	-	1
	(40+55)	810940557	810940559	1	-	1
	(45+50)	810945507	810945509	1	-	1
Lunghezza mm 100	(30+70)	810930707	810930709	1	-	1
	(35+65)	810935657	810935659	1	-	1
	(40+60)	810940607	810940609	1	-	1
	(45+55)	810945557	810945559	1	-	1
	(50+50)	810950507	810950509	1	-	1
Lunghezza mm 105	(30+75)	810930757	810930759	1	-	1
	(35+70)	810935707	810935709	1	-	1
	(40+65)	810940657	810940659	1	-	1
	(45+60)	810945607	810945609	1	-	1
	(50+55)	810950557	810950559	1	-	1
Lunghezza mm 110	(30+80)	810930807	810930809	1	-	1
	(35+75)	810935757	810935759	1	-	1
	(40+70)	810940707	810940709	1	-	1
	(45+65)	810945657	810945659	1	-	1
	(50+60)	810950607	810950609	1	-	1
	(55+55)	810955557	810955559	1	-	1
Lunghezza mm 115	(30+85)	810930857	810930859	1	-	1
	(35+80)	810935807	810935809	1	-	1
	(40+75)	810940757	810940759	1	-	1
	(45+70)	810945707	810945709	1	-	1
	(50+65)	810950657	810950659	1	-	1
	(55+60)	810955607	810955609	1	-	1

F6

Code

 Confezione
 multipla
 Confezione
 singola

Min. ord.



L C + D	OTTONE	NICHELATO			
Lunghezza mm 120 (30+90)	810930907	810930909	1	-	1
(35+85)	810935857	810935859	1	-	1
(40+80)	810940807	810940809	1	-	1
(45+75)	810945757	810945759	1	-	1
(50+70)	810950707	810950709	1	-	1
(55+65)	810955657	810955659	1	-	1
(60+60)	810960607	810960609	1	-	1
Lunghezza mm 125 (35+90)	810935907	810935909	1	-	1
(40+85)	810940857	810940859	1	-	1
(45+80)	810945807	810945809	1	-	1
(50+75)	810950757	810950759	1	-	1
(55+70)	810955707	810955709	1	-	1
(60+65)	810960657	810960659	1	-	1
Lunghezza mm 130 (40+90)	810940907	810940909	1	-	1
(45+85)	810945857	810945859	1	-	1
(50+80)	810950807	810950809	1	-	1
(55+75)	810955757	810955759	1	-	1
(60+70)	810960707	810960709	1	-	1

Code

Confezione
multipia
Confezione
singola

Min. ord.

F6Cilindro F6 a **DOPPIO PROFILO**. Chiave verticale in ottone nichelato 6 spine.**DOPPIA FUNZIONE**, funzionante anche con chiavi inserite. Protezione antitrapano nel corpo cilindro. Camma DIN 30°.**3 CHIAVI**. Vite mm 65. (Chiave grezza codice 020609)

	L	C + D	OTTONE	NICHELATO			
Lunghezza mm 60	(30+30)		819930307	819930309	1	10	10
Lunghezza mm 65	(30+35)		819930357	819930359	1	10	10
Lunghezza mm 70	(30+40)		819930407	819930409	1	10	10
	(35+35)		819935357	819935359	1	10	10
Lunghezza mm 75	(30+45)		819930457	819930459	1	10	10
	(35+40)		819935407	819935409	1	10	10
Lunghezza mm 80	(30+50)		819930507	819930509	1	10	10
	(35+45)		819935457	819935459	1	10	10
	(40+40)		819940407	819940409	1	10	10
Lunghezza mm 85	(30+55)		819930557	819930559	1	10	10
	(35+50)		819935507	819935509	1	10	10
	(40+45)		819940457	819940459	1	10	10
Lunghezza mm 90	(30+60)		819930607	819930609	1	10	10
	(35+55)		819935557	819935559	1	10	10
	(40+50)		819940507	819940509	1	10	10
	(45+45)		819945457	819945459	1	10	10
Lunghezza mm 95	(30+65)		819930657	819930659	1	-	1
	(35+60)		819935607	819935609	1	-	1
	(40+55)		819940557	819940559	1	-	1
	(45+50)		819945507	819945509	1	-	1
Lunghezza mm 100	(30+70)		819930707	819930709	1	-	1
	(35+65)		819935657	819935659	1	-	1
	(40+60)		819940607	819940609	1	-	1
	(45+55)		819945557	819945559	1	-	1
	(50+50)		819950507	819950509	1	-	1
Lunghezza mm 105	(30+75)		819930757	819930759	1	-	1
	(35+70)		819935707	819935709	1	-	1
	(40+65)		819940657	819940659	1	-	1
	(45+60)		819945607	819945609	1	-	1
	(50+55)		819950557	819950559	1	-	1
Lunghezza mm 110	(30+80)		819930807	819930809	1	-	1
	(35+75)		819935757	819935759	1	-	1
	(40+70)		819940707	819940709	1	-	1
	(45+65)		819945657	819945659	1	-	1
	(50+60)		819950607	819950609	1	-	1
	(55+55)		819955557	819955559	1	-	1
Lunghezza mm 115	(30+85)		819930857	819930859	1	-	1
	(35+80)		819935807	819935809	1	-	1
	(40+75)		819940757	819940759	1	-	1
	(45+70)		819945707	819945709	1	-	1
	(50+65)		819950657	819950659	1	-	1
	(55+60)		819955607	819955609	1	-	1

F6

Code

 Confezione
 multipla
 Confezione
 singola

Min. ord.



L C + D				
	OTTONE	NICHELATO		
Lunghezza mm 120 (30+90)	819930907	819930909	1	1
(35+85)	819935857	819935859	1	1
(40+80)	819940807	819940809	1	1
(45+75)	819945757	819945759	1	1
(50+70)	819950707	819950709	1	1
(55+65)	819955657	819955659	1	1
(60+60)	819960607	819960609	1	1
Lunghezza mm 125 (35+90)	819935907	819935909	1	1
(40+85)	819940857	819940859	1	1
(45+80)	819945807	819945809	1	1
(50+75)	819950757	819950759	1	1
(55+70)	819955707	819955709	1	1
(60+65)	819960657	819960659	1	1
Lunghezza mm 130 (40+90)	819940907	819940909	1	1
(45+85)	819945857	819945859	1	1
(50+80)	819950807	819950809	1	1
(55+75)	819955757	819955759	1	1
(60+70)	819960707	819960709	1	1

Code

Confezione
multipla
Confezione
singola

Min. ord.

F6Cilindro F6 a **PROFILO EUROPEO** con **POMOLO TONDO** interno.

Chiave verticale in ottone nichelato a 6 spine.

Protezione antitrapano nel corpo cilindro. Camma DIN 30°.

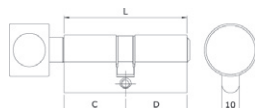
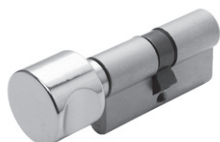
3 CHIAVI. Vite mm 65. (Chiave grezza codice 020609)

L	C + D	OTTONE		NICHELATO		
		818928287	818928289	1	10	10
Lunghezza mm 56	(pomolo 28+28)	818928337	818928339	1	10	10
Lunghezza mm 60	(pomolo 30+30)	818930307	818930309	1	10	10
Lunghezza mm 65	(pomolo 30+35)	818930357	818930359	1	10	10
Lunghezza mm 70	(pomolo 30+40)	818930407	818930409	1	10	10
	(pomolo 35+35)	818935357	818935359	1	10	10
Lunghezza mm 75	(pomolo 30+45)	818930457	818930459	1	10	10
	(pomolo 35+40)	818935407	818935409	1	10	10
Lunghezza mm 80	(pomolo 30+50)	818930507	818930509	1	10	10
	(pomolo 35+45)	818935457	818935459	1	10	10
	(pomolo 40+40)	818940407	818940409	1	10	10
Lunghezza mm 85	(pomolo 30+55)	818930557	818930559	1	10	10
	(pomolo 35+50)	818935507	818935509	1	10	10
	(pomolo 40+45)	818940457	818940459	1	10	10
Lunghezza mm 90	(pomolo 30+60)	818930607	818930609	1	10	10
	(pomolo 35+55)	818935557	818935559	1	10	10
	(pomolo 40+50)	818940507	818940509	1	10	10
	(pomolo 45+45)	818945457	818945459	1	10	10
Lunghezza mm 95	(pomolo 30+65)	818930657	818930659	1	-	1
	(pomolo 35+60)	818935607	818935609	1	-	1
	(pomolo 40+55)	818940557	818940559	1	-	1
	(pomolo 45+50)	818945507	818945509	1	-	1
Lunghezza mm 100	(pomolo 35+65)	818935657	818935659	1	-	1
	(pomolo 40+60)	818940607	818940609	1	-	1
	(pomolo 45+55)	818945557	818945559	1	-	1
	(pomolo 50+50)	818950507	818950509	1	-	1
Lunghezza mm 105	(pomolo 40+65)	818940657	818940659	1	-	1
	(pomolo 45+60)	818945607	818945609	1	-	1
	(pomolo 50+55)	818950557	818950559	1	-	1
Lunghezza mm 110	(pomolo 45+65)	818945657	818945659	1	-	1
	(pomolo 50+60)	818950607	818950609	1	-	1
	(pomolo 55+55)	818955557	818955559	1	-	1
Lunghezza mm 115	(pomolo 45+70)	818945707	818945709	1	-	1
	(pomolo 50+65)	818950657	818950659	1	-	1
	(pomolo 55+60)	818955607	818955609	1	-	1
Lunghezza mm 120	(pomolo 55+65)	818955657	818955659	1	-	1
	(pomolo 60+60)	818960607	818960609	1	-	1
Lunghezza mm 125	(pomolo 60+65)	818960657	818960659	1	-	1

Code

Confezione
multipla
singola

Min. ord.

F6

Cilindro F6 a **PROFILO EUROPEO** con **CODOLO Ø 8 X 75** predisposto per pomolo interno e chiave verticale in ottone nichelato a 6 spine. Protezione antitrapano nel corpo cilindro. Camma DIN 30°. **3 CHIAVI**. Vite mm 65. (Chiave grezza codice 020609)

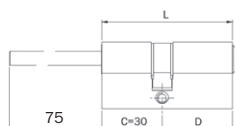

	L	C + D					
			OTTONE	NICHELATO			
Lunghezza corpo cilindro mm 60 (pomolo 30+30)			8169D0307	8169D0309	1	10	10
Lunghezza corpo cilindro mm 65 (pomolo 30+35)			8169D0357	8169D0359	1	10	10
Lunghezza corpo cilindro mm 70 (pomolo 30+40)			8169D0407	8169D0409	1	10	10
Lunghezza corpo cilindro mm 75 (pomolo 30+45)			8169D0457	8169D0459	1	10	10
Lunghezza corpo cilindro mm 80 (pomolo 30+50)			8169D0507	8169D0509	1	10	10
Lunghezza corpo cilindro mm 85 (pomolo 30+55)			8169D0557	8169D0559	1	10	10
Lunghezza corpo cilindro mm 90 (pomolo 30+60)			8169D0607	8169D0609	1	10	10
Lunghezza corpo cilindro mm 95 (pomolo 30+65)			8169D0657	8169D0659	1	-	1

Cilindri

F5

Code

Confezione
multipla
singola

Min. ord.

F5

Cilindro F5 a **DOPPIO PROFILO**, chiave 5 spine grande. Camma DIN dritta.
3 CHIAVI. Vite mm 65. (Chiave grezza codice 020259).

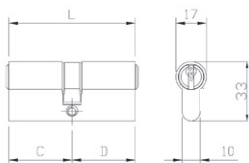

	L	C + D	OTTONE	NICHELATO			
Lunghezza mm 42	(21+21)	chiave grande 3 spine 020239	820821217	820821219	1	10	10
Lunghezza mm 50	(25+25)	chiave grande 4 spine 020249	820825257	820825259	1	10	10
Lunghezza mm 55	(25+30)	chiave grande 4 spine 020249	820825307	820825309	1	10	10
Lunghezza mm 56	(28+28)		820828287	820828289	1	10	10
Lunghezza mm 61	(28+33)		820828337	820828339	1	10	10
Lunghezza mm 60	(30+30)		820830307	820830309	1	10	10
Lunghezza mm 65	(30+35)		820830357	820830359	1	10	10
Lunghezza mm 70	(30+40)		820830407	820830409	1	10	10
	(35+35)		820835357	820835359	1	10	10
Lunghezza mm 75	(30+45)		820830457	820830459	1	10	10
	(35+40)		820835407	820835409	1	10	10
Lunghezza mm 80	(30+50)		820830507	820830509	1	10	10
	(35+45)		820835457	820835459	1	10	10
	(40+40)		820840407	820840409	1	10	10
Lunghezza mm 85	(30+55)		820830557	820830559	1	10	10
	(35+50)		820835507	820835509	1	10	10
	(40+45)		820840457	820840459	1	10	10
Lunghezza mm 90	(30+60)		820830607	820830609	1	10	10
	(40+50)		820840507	820840509	1	10	10
	(45+45)		820845457	820845459	1	10	10
Lunghezza mm 95	(30+65)		820830657	820830659	1	-	1
	(40+55)		820840557	820840559	1	-	1
Lunghezza mm 100	(30+70)		820830707	820830709	1	-	1
	(35+65)		820835657	820835659	1	-	1
	(40+60)		820840607	820840609	1	-	1
	(50+50)		820850507	820850509	1	-	1
Lunghezza mm 105	(30+75)		820830757	820830759	1	-	1
	(50+55)		820850557	820850559	1	-	1
Lunghezza mm 110	(30+80)		820830807	820830809	1	-	1
	(50+60)		820850607	820850609	1	-	1
Lunghezza mm 120	(65+55)		820865557	820865559	1	-	1

Code

Confezione
multipia
Confezione
singola

Min. ord.

F5



Cilindro F5 **MONOPROFILO**, chiave 5 spine grande. Camma DIN 30°.
3 CHIAVI. Vite mm 65. (Chiave grezza codice 020259).



L	C + D	OTTONE	NICHELATO			
Lunghezza mm 35	(25+10)	820925107	820925109	1	10	10

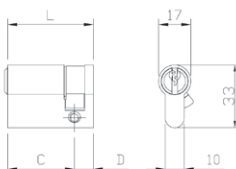

Cilindro F5 **MONOPROFILO**, chiave 5 spine grande. Camma DIN 8 posizioni.
3 CHIAVI. Vite mm 65. (Chiave grezza codice 020259).



L	C + D	OTTONE	NICHELATO			
Lunghezza mm 40	(30+10)	820930107	820930109	1	10	10
Lunghezza mm 45	(35+10)	820935107	820935109	1	10	10
Lunghezza mm 50	(40+10)	820940107	820940109	1	10	10
Lunghezza mm 55	(45+10)	820945107	820945109	1	10	10
Lunghezza mm 60	(50+10)	820950107	820950109	1	10	10
Lunghezza mm 65	(55+10)	820955107	820955109	1	10	10
Lunghezza mm 70	(60+10)	820960107	820960109	1	10	10
Lunghezza mm 75	(65+10)	820965107	820965109	1	10	10
Lunghezza mm 80	(70+10)	820970107	820970109	1	10	10
Lunghezza mm 90	(80+10)	820980107	820980109	1	10	10
Lunghezza mm 100	(90+10)	820990107	820990109	1	-	1
Lunghezza mm 105	(95+10)	820995107	820995109	1	-	1

Code

Confezione
multipla
singola

Min. ord.

F5

Cilindro F5 a **DOPPIO PROFILO**, chiave 5 spine grande. Camma DIN 30°.
3 CHIAVI. Vite mm 65. (Chiave grezza codice 020259).

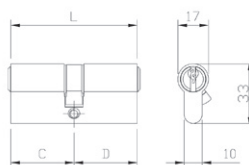

	L	C + D	OTTONE	NICHELATO			
Lunghezza mm 42	(21+21)	chiave grande 3 spine 020239	820921217	820921219	1	10	10
Lunghezza mm 50	(25+25)	chiave grande 4 spine 020249	820925257	820925259	1	10	10
Lunghezza mm 55	(25+30)	chiave grande 4 spine 020249	820925307	820925309	1	10	10
Lunghezza mm 56	(28+28)		820928287	820928289	1	10	10
Lunghezza mm 61	(28+33)		820928337	820928339	1	10	10
Lunghezza mm 60	(30+30)		820930307	820930309	1	10	10
Lunghezza mm 65	(30+35)		820930357	820930359	1	10	10
Lunghezza mm 70	(30+40)		820930407	820930409	1	10	10
	(35+35)		820935357	820935359	1	10	10
Lunghezza mm 75	(30+45)		820930457	820930459	1	10	10
	(35+40)		820935407	820935409	1	10	10
Lunghezza mm 80	(30+50)		820930507	820930509	1	10	10
	(35+45)		820935457	820935459	1	10	10
	(40+40)		820940407	820940409	1	10	10
Lunghezza mm 85	(30+55)		820930557	820930559	1	10	10
	(35+50)		820935507	820935509	1	10	10
	(40+45)		820940457	820940459	1	10	10
Lunghezza mm 90	(30+60)		820930607	820930609	1	10	10
	(40+50)		820940507	820940509	1	10	10
	(45+45)		820945457	820945459	1	10	10
Lunghezza mm 95	(30+65)		820930657	820930659	1	-	1
	(40+55)		820940557	820940559	1	-	1
Lunghezza mm 100	(30+70)		820930707	820930709	1	-	1
	(35+65)		820935657	820935659	1	-	1
	(40+60)		820940607	820940609	1	-	1
	(50+50)		820950507	820950509	1	-	1
Lunghezza mm 105	(30+75)		820930757	820930759	1	-	1
	(50+55)		820950557	820950559	1	-	1
Lunghezza mm 110	(30+80)		820930807	820930809	1	-	1
	(50+60)		820950607	820950609	1	-	1
Lunghezza mm 120	(65+55)		820965557	820965559	1	-	1

Code

Confezione
multipia
Confezione
singola

Min. ord.

F5

Cilindro F5 a **DOPPIO PROFILO**, chiave 5 spine grande. **DOPPIA FUNZIONE**, funzionante anche con chiavi inserite. Camma DIN 30°.

3 CHIAVI. Vite mm 65. (Chiave grezza codice 020259).

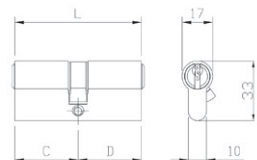

L C + D	OTTONE		NICHELATO		
	Code	Code	Confezione multipia	Confezione singola	Min. ord.
Lunghezza mm 60 (30+30)	829930307	829930309	1	10	10
Lunghezza mm 65 (30+35)	829930357	829930359	1	10	10
Lunghezza mm 70 (30+40)	829930407	829930409	1	10	10
(35+35)	829935357	829935359	1	10	10
Lunghezza mm 75 (30+45)	829930457	829930459	1	10	10
(35+40)	829935407	829935409	1	10	10
Lunghezza mm 80 (30+50)	829930507	829930509	1	10	10
(35+45)	829935457	829935459	1	10	10
(40+40)	829940407	829940409	1	10	10
Lunghezza mm 85 (30+55)	829930557	829930559	1	10	10
(35+50)	829935507	829935509	1	10	10
(40+45)	829940457	829940459	1	10	10
Lunghezza mm 90 (30+60)	829930607	829930609	1	10	10
(40+50)	829940507	829940509	1	10	10
(45+45)	829945457	829945459	1	10	10
Lunghezza mm 95 (30+65)	829930657	829930659	1	-	1
(40+55)	829940557	829940559	1	-	1
Lunghezza mm 100 (30+70)	829930707	829930709	1	-	1
(40+60)	829940607	829940609	1	-	1
(50+50)	829950507	829950509	1	-	1
Lunghezza mm 105 (30+75)	829930757	829930759	1	-	1
Lunghezza mm 110 (30+80)	829930807	829930809	1	-	1
(50+60)	829950607	829950609	1	-	1

Code

Confezione
multipla
singola

Min. ord.

F5

Cilindro F5 **MONOPROFILO** con pomolo tondo sfaccettato interno.
Camma DIN 30°. Vite mm 65.

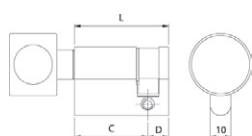

	L	C + D	OTTONE	NICHELATO			
Lunghezza mm 40	(pomolo 30+10)		828930107	828930109	1	-	1
Lunghezza mm 45	(pomolo 35+10)		828935107	828935109	1	-	1
Lunghezza mm 50	(pomolo 40+10)		828940107	828940109	1	-	1



Cilindro F5 a **DOPPIO PROFILO** con pomolo tondo sfaccettato interno
e chiave 5 spine grande esterno. Camma DIN 30°.

3 CHIAVI. Vite mm 65. (Chiave grezza codice 020259).

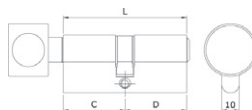

	L	C + D	OTTONE	NICHELATO			
Lunghezza mm 56	(pomolo 28+28)		828928287	828928289	1	10	10
Lunghezza mm 60	(pomolo 30+30)		828930307	828930309	1	10	10
Lunghezza mm 61	(pomolo 28+33)		828928337	828928339	1	10	10
	(pomolo 33+28)		828933287	828933289	1	10	10
Lunghezza mm 65	(pomolo 30+35)		828930357	828930359	1	10	10
	(pomolo 35+30)		828935307	828935309	1	10	10
Lunghezza mm 70	(pomolo 30+40)		828930407	828930409	1	10	10
	(pomolo 35+35)		828935357	828935359	1	10	10
	(pomolo 40+30)		828940307	828940309	1	10	10
Lunghezza mm 75	(pomolo 30+45)		828930457	828930459	1	10	10
	(pomolo 45+30)		828945307	828945309	1	10	10
Lunghezza mm 80	(pomolo 35+45)		828935457	828935459	1	10	10
	(pomolo 40+40)		828940407	828940409	1	10	10
	(pomolo 45+35)		828945357	828945359	1	10	10
Lunghezza mm 90	(pomolo 30+60)		828930607	828930609	1	10	10
	(pomolo 40+50)		828940507	828940509	1	10	10
	(pomolo 45+45)		828945457	828945459	1	10	10
	(pomolo 50+40)		828950407	828950409	1	10	10
	(pomolo 60+30)		828960307	828960309	1	10	10
Lunghezza mm 100	(pomolo 60+40)		828960407	828960409	1	-	1
Lunghezza mm 105	(pomolo 50+55)		828950557	828950559	1	-	1
	(pomolo 60+45)		828960457	828960459	1	-	1
Lunghezza mm 110	(pomolo 50+60)		828950607	828950609	1	-	1
	(pomolo 60+50)		828960507	828960509	1	-	1
	(pomolo 80+30)		828980307	828980309	1	-	1
Lunghezza mm 120	(pomolo 80+40)		828980407	828980409	1	-	1

Code

Confezione
multipia
Confezione
singola

Min. ord.

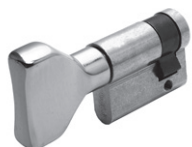
F5

Cilindro F5 **MONOPROFILO** con pomolo piatto interno.
Camma DIN 30°. Vite mm 65.



	L	C + D					
			OTTONE	NICHELATO			
Lunghezza mm 40	(pomolo 30+10)		825930107	825930109	1	-	1
Lunghezza mm 45	(pomolo 35+10)		825935107	825935109	1	-	1
Lunghezza mm 50	(pomolo 40+10)		825940107	825940109	1	-	1

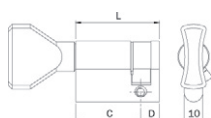

Cilindro F5 a **DOPPIO PROFILO** con pomolo piatto interno
e chiave 5 spine grande esterno. Camma DIN 30°.

3 CHIAVI. Vite mm 65. (Chiave grezza codice 020259).



	L	C + D					
			OTTONE	NICHELATO			
Lunghezza mm 56	(pomolo 28+28)		825928287	825928289	1	10	10
Lunghezza mm 60	(pomolo 30+30)		825930307	825930309	1	10	10
Lunghezza mm 61	(pomolo 28+33)		825928337	825928339	1	10	10
	(pomolo 33+28)		825933287	825933289	1	10	10
Lunghezza mm 65	(pomolo 30+35)		825930357	825930359	1	10	10
	(pomolo 35+30)		825935307	825935309	1	10	10
Lunghezza mm 70	(pomolo 30+40)		825930407	825930409	1	10	10
	(pomolo 35+35)		825935357	825935359	1	10	10
	(pomolo 40+30)		825940307	825940309	1	10	10
Lunghezza mm 75	(pomolo 30+45)		825930457	825930459	1	10	10
	(pomolo 45+30)		825945307	825945309	1	10	10
Lunghezza mm 80	(pomolo 35+45)		825935457	825935459	1	10	10
	(pomolo 40+40)		825940407	825940409	1	10	10
	(pomolo 45+35)		825945357	825945359	1	10	10
Lunghezza mm 90	(pomolo 30+60)		825930607	825930609	1	10	10
	(pomolo 40+50)		825940507	825940509	1	10	10
	(pomolo 45+45)		825945457	825945459	1	10	10
	(pomolo 50+40)		825950407	825950409	1	10	10
	(pomolo 60+30)		825960307	825960309	1	10	10
Lunghezza mm 100	(pomolo 60+40)		825960407	825960409	1	-	1
Lunghezza mm 105	(pomolo 50+55)		825950557	825950559	1	-	1
	(pomolo 60+45)		825960457	825960459	1	-	1
Lunghezza mm 110	(pomolo 50+60)		825950607	825950609	1	-	1
	(pomolo 60+50)		825960507	825960509	1	-	1
	(pomolo 80+30)		825980307	825980309	1	-	1
Lunghezza mm 120	(pomolo 80+40)		825980407	825980409	1	-	1

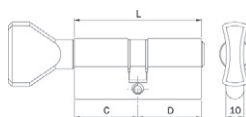

Code

Confezione
multipla
singola

Min. ord.

F5

Cilindro F5 a **PROFILO EUROPEO** con **CODOLO Ø 8 X 16** predisposto per pomolo interno. Chiave 5 spine grande esterno. Camma DIN 30°.

3 CHIAVI. Vite mm 65. (Chiave grezza codice 020259).



L	C + D	OTTONE		NICHELATO		
		826928287	826928269	1	10	10
Lunghezza mm 56	(pomolo 28+28)	826930307	826930309	1	10	10
Lunghezza mm 60	(pomolo 30+30)	826928337	826928339	1	10	10
Lunghezza mm 61	(pomolo 28+33)	826933287	826933289	1	10	10
	(pomolo 33+28)	826930357	826930359	1	10	10
Lunghezza mm 65	(pomolo 30+35)	826935307	826935309	1	10	10
	(pomolo 35+30)	826930407	826930409	1	10	10
Lunghezza mm 70	(pomolo 30+40)	826935357	826935359	1	10	10
	(pomolo 35+35)	826940307	826940309	1	10	10
	(pomolo 40+30)	826930457	826930459	1	10	10
Lunghezza mm 75	(pomolo 30+45)	826945307	826945309	1	10	10
	(pomolo 45+30)	826935457	826935459	1	10	10
Lunghezza mm 80	(pomolo 35+45)	826940407	826940409	1	10	10
	(pomolo 40+40)	826945357	826945359	1	10	10
	(pomolo 45+35)	826930607	826930609	1	10	10
Lunghezza mm 90	(pomolo 30+60)	826940507	826940509	1	10	10
	(pomolo 40+50)	826945457	826945459	1	10	10
	(pomolo 45+45)	826950407	826950409	1	10	10
	(pomolo 50+40)	826960307	826960309	1	10	10
	(pomolo 60+30)	826960407	826960409	1	-	1
Lunghezza mm 100	(pomolo 60+40)	826950557	826950559	1	-	1
Lunghezza mm 105	(pomolo 50+55)	826960457	826960459	1	-	1
	(pomolo 60+45)	826950607	826950609	1	-	1
Lunghezza mm 110	(pomolo 50+60)	826960507	826960509	1	-	1
	(pomolo 60+50)	826980307	826980309	1	-	1
	(pomolo 80+30)	826980407	826980409	1	-	1
Lunghezza mm 120	(pomolo 80+40)					

Cilindro F5 a **PROFILO EUROPEO** con pomolo piatto interno e taglio per emergenza esterno, per porte da bagno.

Camma DIN dritta. Vite mm 65.

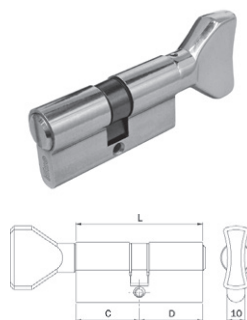

L	C + D	OTTONE		NICHELATO		
		825228287	825228269	1	10	10
Lunghezza mm 56	(pomolo 28+28)	825230307	825230309	1	10	10
Lunghezza mm 60	(pomolo 30+30)	825235357	825235359	1	10	10
Lunghezza mm 70	(pomolo 35+35)					

F5

Code
 Confezione
 multipla
 Confezione
 singola
 Min. ord.



Cilindro F5 a **MONOPROFILO OVALE PICCOLO**, chiave 5 spine piccola.
3 CHIAVI. Vite mm 65. (Chiave grezza codice 020159).

L C + D

Lunghezza mm 36 (27+9)



OTTONE

830027097

1 10 10

Cilindro F5 a **MONOPROFILO OVALE PICCOLO**, chiave 5 spine piccola.
 Ottone nichelato lucido. **3 CHIAVI.** Vite mm 65. (Chiave grezza codice 020159).

L C + D

Lunghezza mm 36 (27+9)



NICHELATO

830027093

1 10 10

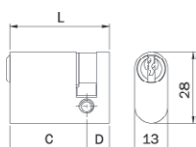

Cilindro F5 a **DOPPIO PROFILO OVALE PICCOLO**, chiave 5 spine piccola.
3 CHIAVI. Vite mm 65. (Chiave grezza codice 020159).

L C + D

Lunghezza mm 42 (21+21) Chiave 3 spine piccola 020139

Lunghezza mm 54 (27+27)

Lunghezza mm 60 (27+33)

Lunghezza mm 67 (27+40)

Lunghezza mm 60 (30+30)

Lunghezza mm 70 (30+40)

Lunghezza mm 66 (33+33)

Lunghezza mm 73 (33+40)



OTTONE

830021217

1 10 10

830027277

1 10 10

830027337

1 10 10

830027407

1 10 10

830030307

1 10 10

830030407

1 10 10

830033337

1 10 10

830033407

1 10 10

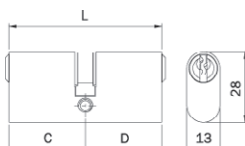

Cilindro F5 a **DOPPIO PROFILO OVALE PICCOLO**, chiave 5 spine piccola.
3 CHIAVI. Vite mm 65. (Chiave grezza codice 020159).

Confezione industriale in sacchetti nylon.

L C + D

Lunghezza mm 54 (27+27)

Lunghezza mm 60 (27+33)

Lunghezza mm 67 (27+40)

Lunghezza mm 60 (30+30)

Lunghezza mm 70 (30+40)

Lunghezza mm 66 (33+33)



OTTONE

83002727H

1 10 10

83002733H

1 10 10

83002740H

1 10 10

83003030H

1 10 10

83003040H

1 10 10

83003333H

1 10 10

Code
 Confezione
 multipla
 singola
 Min. ord.

F5



Cilindro F5 a **DOBPIO PROFILO OVALE PICCOLO**, chiave 5 spine piccola.
 Ottone nichelato lucido.

3 CHIAVI. Vite mm 65. (Chiave grezza codice 020159).



NICHELATO

L C + D				
Lunghezza mm 42 (21+21) Chiave 3 spine piccola 020139	830021213	1	10	10
Lunghezza mm 54 (27+27)	830027273	1	10	10
Lunghezza mm 60 (27+33)	830027333	1	10	10
Lunghezza mm 67 (27+40)	830027403	1	10	10
Lunghezza mm 60 (30+30)	830030303	1	10	10
Lunghezza mm 70 (30+40)	830030403	1	10	10
Lunghezza mm 66 (33+33)	830033333	1	10	10
Lunghezza mm 73 (33+40)	830033403	1	10	10



Cilindro F5 a **MONOPROFILO OVALE PICCOLO** con pomolo piatto interno
 e chiave 5 spine piccola esterno.

3 CHIAVI. Vite mm 65. (Chiave grezza codice 020159).



OTTONE

L C + D				
Lunghezza mm 54 (27+27)	835027277	1	10	10
Lunghezza mm 60 (27+33)	835027337	1	10	10
Lunghezza mm 67 (27+40)	835027407	1	10	10

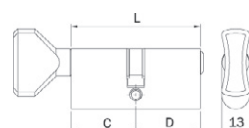

Cilindro F5 a **MONOPROFILO OVALE PICCOLO** con pomolo piatto interno e
 chiave 5 spine piccola esterno. Ottone nichelato lucido.

3 CHIAVI. Vite mm 65. (Chiave grezza codice 020159).



NICHELATO

L C + D				
Lunghezza mm 54 (27+27)	835027273	1	10	10
Lunghezza mm 60 (27+33)	835027333	1	10	10
Lunghezza mm 67 (27+40)	835027403	1	10	10

Code
 Confezione
 multipla
 Confezione
 singola
 Min. ord.

F5



Cilindro F5 a **DOPPIO PROFILO** tondo sfaccettato $\varnothing 22$, chiave 5 spine piccola.
3 CHIAVI. (Chiave grezza codice 020159).



L C + D	OTTONE			
Lunghezza mm 54 (27+27)	840027277	1	10	10
Lunghezza mm 60 (27+33)	840027337	1	10	10
Lunghezza mm 70 (30+40)	840030407	1	10	10
Lunghezza mm 66 (33+33)	840033337	1	10	10
Lunghezza mm 80 (40+40)	840040407	1	10	10

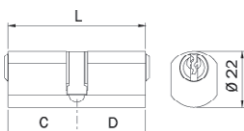

Cilindro F5 a **DOPPIO PROFILO** tondo sfaccettato $\varnothing 26$, chiave 5 spine grande.
3 CHIAVI. (Chiave grezza codice 020159).
 Lunghezza mm 56 (28+28).



L C + D	OTTONE			
Lunghezza mm 56 (28+28).	842028287	1	10	10

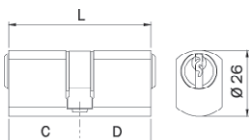

F5

Code
 Confezione
 multipla
 Confezione
 singola
 Min. ord.



Cilindro F5 **ESTERNO STACCATO** da applicare su porte spessore max mm 85.
Da abbinare a serrature da applicare senza cilindro esterno.
 Chiave 5 spine grande. Piastr e viti per fissaggio dall'interno.
3 CHIAVI. (Chiave grezza codice 020259).

OTTONE			
850007	1	10	10

Confezione industriale in sacchetti nylon.

OTTONE			
850007H	1	10	10

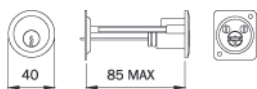

Coppia cilindro F5 **INTERNO** da applicare alla serratura e cilindro F5 **ESTERNO STACCATO** da applicare su porte spessore max mm 85. **Da abbinare a elettroserrature serie 501***.** Chiave 5 spine grande. Piastra e viti per fissaggio dall'interno. **3 CHIAVI.** (Chiave grezza codice 020259).

OTTONE			
851007	1	10	10

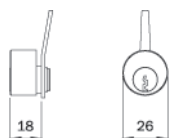
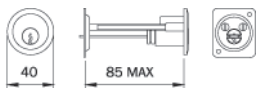

Coppia cilindro F5 **INTERNO** da applicare alla serratura e cilindro F5 **ESTERNO STACCATO** da applicare su porte spessore max mm 85. **Da abbinare a serrature da applicare portoncino serie 4** e elettroserrature serie 521* solo scrocco.**
 Chiave 5 spine grande. Piastra e viti per fissaggio dall'interno.
3 CHIAVI. (Chiave grezza codice 020259).

(Per serie 421-422-423-424-425-426-441-442-483-484-4510-5210-5213-5214)

OTTONE			
851017	1	10	10

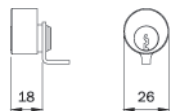
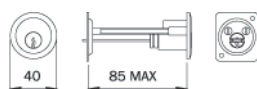

F5

Code
 Confezione
 multipla
 Confezione
 singola
 Min. ord.



Coppia cilindro F5 **INTERNO** da applicare alla serratura e cilindro F5 **ESTERNO STACCATO** da applicare su porte spessore max mm 85. **Da abbinare a elettroserrature con mandate serie 531******. Chiave 5 spine grande.
 Piastra e viti per fissaggio dall'interno. **3 CHIAVI**. (Chiave grezza codice 020259).
 (Per serie 5310-5312-5314)

OTTONE			
851027	1	10	10

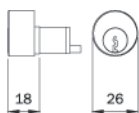
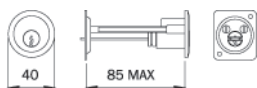

Cilindro F5 **ESTERNO FISSO** Ø 26. **Da abbinare a serrature da applicare**.
 Chiave 5 spine grande. Tubo Ø 26 e viti per fissaggio.
3 CHIAVI. (Chiave grezza codice 020259).

OTTONE			
852357	1	10	10
852407	1	10	10
852457	1	10	10
852507	1	10	10
852607	1	10	10
852707	1	10	10



Coppia cilindro F5 **DA APPLICARE** alla serratura e cilindro F5 **ESTERNO FISSO Ø 26** per porte con spessore max mm 50.
Da abbinare a elettroserrature serie 500*-505*****.
 Chiave 5 spine grande. Tubo Ø 26 e viti per fissaggio.
3 CHIAVI. (Chiave grezza codice 020259).

OTTONE			
853507	1	10	10

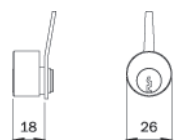

Code

Confezione
multipla
singola

Min. ord.

F5



Coppia cilindro F5 **INTERNO** da applicare alla serratura e cilindro F5 **ESTERNO FISSO Ø 26**.

Da abbinare a serrature da applicare Portoncino e elettroserrature solo scrocco.

Chiave 5 spine grande. Tubo Ø 26 e viti per fissaggio.

3 CHIAVI. (Chiave grezza codice 020259).

(Per serie 431-432-435-436-437-438-450-451-452-481-482-485-486-491-492-493-494-495-496

4250-4210-5950-4910-4350-5200-5203-5204-5205-5220-5224-5250-5253-5255)

OTTONE

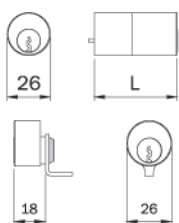

per porte con spessore max mm 45

854457

1 10 10

per porte con spessore max mm 50

854507

1 10 10

per porte con spessore max mm 70

854707

1 10 10



Coppia cilindro F5 **INTERNO** da applicare alla serratura e cilindro F5

ESTERNO FISSO Ø 26 per porte con spessore max mm 50.

Da abbinare a elettroserrature con mandate serie 531**.**

Chiave 5 spine grande. Tubo Ø 26 e viti per fissaggio.

3 CHIAVI. (Chiave grezza codice 020259).

(Per serie 5300-5302-5304-5305-5350-5352)

OTTONE

858507

1 10 10

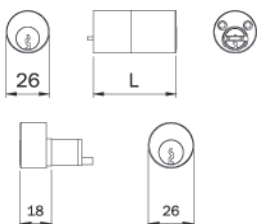

OTTONE

Kit di prolungamento cilindro fisso esterno in ottone diametro Ø 26 mm.

003020

1 10 10

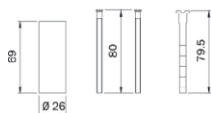

Cilindri

Cilindri a pompa

Cilindri a spillo

Chiavi e accessori

Code
 Confezione
 multipla
 singola
 Min. ord.

Cilindri a pompa



Cilindro **ESTERNO A POMPA**. Corpo in zama nichelato. Spina antitrapano.
 Cannotto antistrappo in acciaio carbonitrurato e verniciato.

3 CHIAVI. Viti. Per serrature serie 901-903-910-911-913-915



	NICHELATO			
L mm 32	990019	1	-	1
L mm 42	990010	1	-	1
L mm 52	990011	1	-	1
L mm 62	990012	1	-	1
L mm 72	990013	1	-	1
L mm 82	990014	1	-	1



Coppia cilindri **INTERNO E ESTERNO A POMPA**. Interno corpo in ottone nichelato,
 esterno corpo in zama nichelato. Spina antitrapano.

Cannotto antistrappo in acciaio carbonitrurato e verniciato.

3 CHIAVI. Viti. Per serrature serie 901-903-910-911-913-915



	NICHELATO			
L mm 32	990029	1	-	1
L mm 42	990020	1	-	1
L mm 52	990021	1	-	1
L mm 62	990022	1	-	1
L mm 72	990023	1	-	1
L mm 82	990024	1	-	1





Per serrature serie:
781-782-783-7811-7812
7813-7814-7831-7832
7833-7834-7820-785*
787*-7817-7818-7838

Cilindri a spillo

	Code	Confezione singola	Confezione multipla	Min. ord.
<p>Cilindro a SPILLO MONTATO su supporto in zama. 3 CHIAVI MM 78. Due boccole guidachiaie in nylon. Utilizzabile con serrature da montante per alluminio serie 78* a scatola aperta.</p>	990875	1	10	10
<p>Cilindro a SPILLO MONTATO su supporto in zama. 2 CHIAVI MM 78. Gruppi di 10 cilindri a chiavi uguali. Due boccole guidachiaie in nylon. Utilizzabile con serrature da montante per alluminio serie 78* a scatola aperta.</p>	990875..Y	1	-	1
<p>Cilindro a SPILLO MONTATO su supporto in zama. 2 CHIAVI MM 78. A chiavi uguali cifratura fissa. Due boccole guidachiaie in nylon. Utilizzabile con serrature da montante per alluminio serie 78* a</p>				
chiavi uguali cifratura fissa 01799	990875WY1	1	-	1
chiavi uguali cifratura fissa 00923	990875WY2	1	-	1
chiavi uguali cifratura fissa 00484	990875WY3	1	-	1
chiavi uguali cifratura fissa 01196	990875WY4	1	-	1
chiavi uguali cifratura fissa 02161	990875WY5	1	-	1
<p>Cilindro a SPILLO MONTATO su supporto in zama. 3 CHIAVI MM 100. Due boccole guidachiaie in nylon. Utilizzabile con serrature da montante per alluminio serie 78* a scatola aperta.</p>	990890	1	10	10
<p>Cilindro a SPILLO MONTATO su supporto in zama. 2 CHIAVI MM 100. Gruppi di 10 cilindri a chiavi uguali. Due boccole guidachiaie in nylon. Utilizzabile con serrature da montante per alluminio serie 78* a scatola aperta.</p>	990890..Y	1	-	10

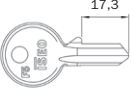
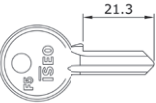
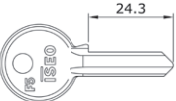
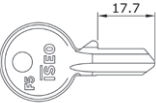
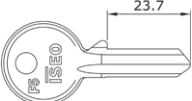
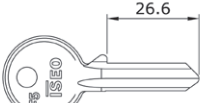
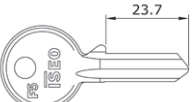
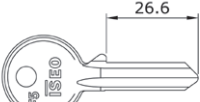
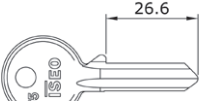
	Code	Confezione singola	Confezione multipla	Min. ord.
	Chiave grezza F5, 3 spine , profilo ISEO in ottone nichelato; profilo piccolo destro per cilindro ovale 83002121	020139	100	- 100
	Chiave grezza F5, 4 spine profilo ISEO in ottone nichelato; profilo piccolo destro per serrature serie 100-101-102-103-106-107-108 e lucchetto mm 30 KA o SA	020149	100	- 100
	Chiave grezza F5, 5 spine profilo ISEO in ottone nichelato; profilo piccolo destro per cilindri serie 8300-8350-8400 e lucchetto mm 40	020159	100	- 100
	Chiave grezza F5, 3 spine profilo ISEO in ottone nichelato; profilo grande destro per cilindri serie 82**2121*	020239	100	- 100
	Chiave grezza F5, 4 spine profilo ISEO in ottone nichelato; profilo grande destro per cilindri serie 82**2525*-82**2530*	020249	100	- 100
	Chiave grezza F5, 4 spine PROFILO UNIVERSAL in ottone nichelato; profilo grande sinistro	0202491	100	- 100
	Chiave grezza F5, 5 spine profilo ISEO in ottone nichelato; profilo grande destro per cilindri serie: 82*-845-846-850-851-852-853-854-856-857-858-8420*	020259	100	- 100
	Chiave grezza F5, 5 spine PROFILO UNIVERSAL in ottone nichelato; profilo grande destro	0202591	100	- 100
	Chiave grezza F5, 4 spine PROFILO UNIVERSAL in ottone nichelato; profilo grande destro	0203491	100	- 100
	Chiave grezza F5, 5 spine PROFILO UNIVERSAL in ottone nichelato; profilo grande sinistro	0203591	100	- 100
	Chiave grezza F5, 5 spine PROFILO CENTRALE in ottone nichelato; profilo grande destro per serrature serie 641-642	020409	100	- 100

Chiavi

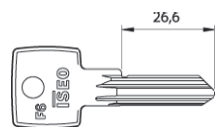

Chiave grezza **F6 - F6 Extra, 6 spine** in ottone nichelato per cilindri 81*9;
profilo verticale.

020609

Min. ord.
Confezione
multipla
Confezione
singola

50 - 50

Chiave **F6 - F6 Extra 6 spine** in ottone nichelato per cilindri 81*9;
ordinata separatamente a campione o citando il codice,

profilo verticale.

020689

1 - 1

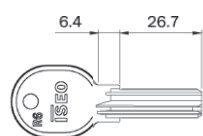

Chiave grezza per cilindro **R6** a chiave piatta serie 88** in ottone nichelato,
6 spine **AD ESAURIMENTO**

020809

50 - 50

Chiave piatta profilo **R6** in ottone nichelato ordinata separatamente a campione
o citando il codice, per cilindri serie 88**, 6 spine **AD ESAURIMENTO**

020889

1 - 1

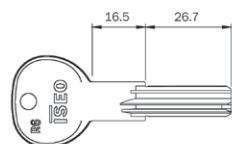

Chiave grezza per cilindro **R6 New** a chiave piatta serie 88**
in ottone nichelato, 6 spine

020839

50 - 50

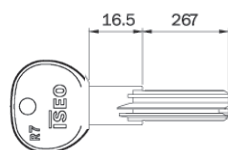

Chiave piatta grezza per cilindro **R7**. In ottone nichelato.

020909

50 - 50

Chiave piatta per cilindro **R7**. In ottone nichelato.

Ordinata separatamente a campione o citando il codice.

020989

1 - 1

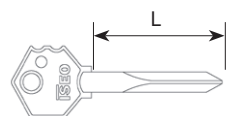

Chiave grezza per profilo **CILINDRO A SPILLO** serie 990
in acciaio nichelato, lancia mm 48, 6 spine

020275

30 - 30

Chiave grezza per profilo **CILINDRO A SPILLO** serie 990
in acciaio nichelato, lancia mm 70, 6 spine

020290

30 - 30

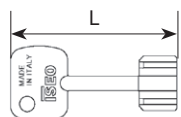

Chiave grezza in ottone cromato per **CILINDRO A POMPA** serie 9900*

990001

30 - 30

Chiave lavorata a campione in ottone cromato per **CILINDRO A POMPA.**

990002

1 - 1

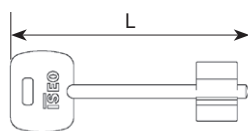

Chiave grezza **DOPPIA MAPPA** in ottone cromato. Lunghezza mm 79.

Per serrature serie 261-263-661-663-961*-963*

990802

10 - 10

Chiave lavorata a campione **DOPPIA MAPPA** in ottone cromato. Lunghezza mm 79.

Per serrature serie 261-263-661-663-961*-963*

990803

10 - 10

Chiave grezza **DOPPIA MAPPA** in ottone cromato. Lunghezza mm 100.

Per serrature serie 261-263-661-663-961*-963*

990009

10 - 10

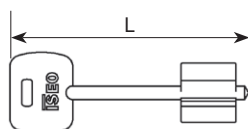

Chiave grezza **DOPPIA MAPPA** in ottone cromato. Lunghezza mm 79.

Per serrature serie 981-983-961-963

990800

10 - 10

Chiave grezza **DOPPIA MAPPA** in ottone cromato. Lunghezza mm 100.

Chiave lavorata a campione **DOPPIA MAPPA** in ottone cromato. Lunghezza mm 79.

Per serrature serie 981-983-961-963

990801

10 - 10

Code

 Confezione
 multipla
 Confezione
 singola

Min. ord.

Chiavi

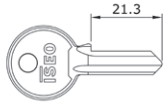

Chiave grezza , **4 spine**, in ottone nichelato;
profilo piccolo per LUCCHETTO ADITUS 30 MM

P00000149

100 - 100

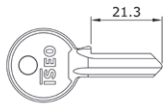

Chiave grezza , **5 spine**, in ottone nichelato;
profilo piccolo per LUCCHETTO ADITUS 40 MM

P00000159

100 - 100

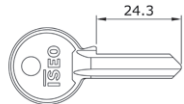

Chiave grezza , **5 spine**, in ottone nichelato;
profilo GRANDE per LUCCHETTO ADITUS 50 - 60 - 70 MM

P00000259

100 - 100

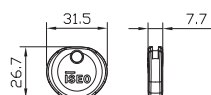

Accessori

Impugnatura in gomma per medaglia chiavi **R7**.

044180

Min. ord.
Confezione
multipla
Confezione
singola

100 - 100



Impugnatura in nylon per medaglia chiavi doppia mappa e chiavi a pompa serie 990***.

990000

100 - 100

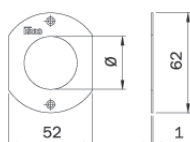

Ghiera piatta in ottone per cilindro a pompa, foro cilindro Ø mm 27.

990084

10 - 10

Ghiera piatta in ottone per cilindro a pompa, foro canotto antistrappo Ø mm 33.

990086

10 - 10

Ghiera piatta in **ottone nichelato** per cilindro a pompa, foro canotto antistrappo Ø mm 33.

990083

10 - 10

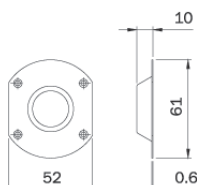

Ghiera concava in ottone per cilindro a pompa, foro cilindro Ø mm 27.

990090

10 - 10

Ghiera convessa in ottone per cilindro a pompa, foro cilindro Ø mm 27.

990090/C

10 - 10

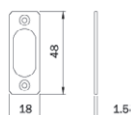

Ghiera foro cilindro ovale. In acciaio INOX. Per cilindri serie 83**.

042000

100 - 100

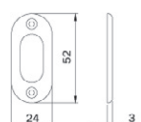

Ghiera foro cilindro ovale. In NYLON. Per cilindri serie 83**.

042001

100 - 100

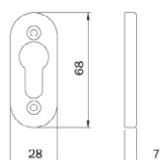

Ghiera foro cilindro profilo europeo. In alluminio ANODIZZATO ARGENTO.

042002

100 - 100

Ghiera foro cilindro profilo europeo. In alluminio ANODIZZATO ORO.

042003

100 - 100

Ghiera foro cilindro profilo europeo. In alluminio ANODIZZATO BRONZO.

042004

100 - 100

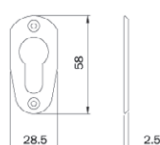

Ghiera foro cilindro profilo europeo. In OTTONE.

042027

100 - 100

Ghiera foro cilindro profilo europeo. In OTTONE NICHELATO.

042029

100 - 100

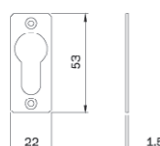

Ghiera foro cilindro profilo europeo. In acciaio INOX.

042030

100 - 100

Ghiera foro cilindro profilo europeo. In NYLON.

042040

100 - 100

Code	Confezione singola	Confezione multipla	Min. ord.
------	--------------------	---------------------	-----------

Accessori

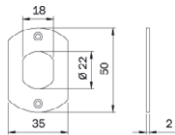

Ghiera foro cilindro tondo sfaccettato Ø 22. In acciaio ZINCATO.
Per cilindri serie 8400.

042005	100	-	100
---------------	-----	---	-----

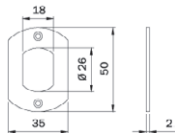

Ghiera foro cilindro tondo sfaccettato Ø 26. In acciaio ZINCATO.
Per cilindri serie 8420.

042006	100	-	100
---------------	-----	---	-----

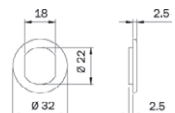

Ghiera foro cilindro tondo sfaccettato Ø 22. In NYLON.
Per cilindri serie 8400.

042008	100	-	100
---------------	-----	---	-----

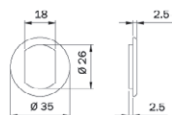

Ghiera foro cilindro tondo sfaccettato Ø 26. In NYLON.

042007	100	-	100
---------------	-----	---	-----

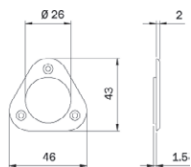

Ghiera triangolare foro cilindro tondo Ø 25. In OTTONE.
Per cilindro fisso serie 85*

042017	100	-	100
---------------	-----	---	-----

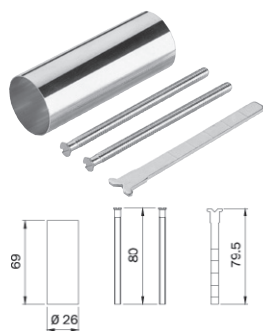

Kit di prolungamento cilindro fisso esterno in ottone Ø mm 26.

003020	1	10	10
---------------	---	----	----

Code

Confezione
multipla
Confezione
singola

Min. ord.

Accessori**POMOLO TONDO SFACCETTATO mm 30**

Per cilindri predisposti pomolo. Grano di fissaggio.

FINITURA OTTONE LUCIDATO E VERNICIATO

044177

1 10 10

FINITURA NICHELATO SATINATO

044179

1 10 10

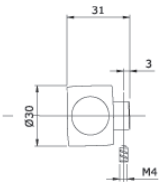
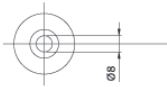
**POMOLO PIATTO mm 35**

Per cilindri predisposti pomolo. Grano di fissaggio.

FINITURA OTTONE LUCIDATO E VERNICIATO

044167

1 10 10

FINITURA NICHELATO SATINATO

044169

1 10 10

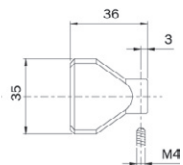
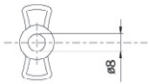

Code

Confezione
multipla
Confezione
singola

Min. ord.

Accessori**POMOLO TONDO Ø 30 MM.**

Per cilindri predisposti pomolo. Grano di fissaggio.

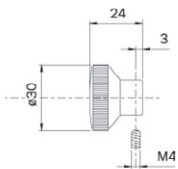
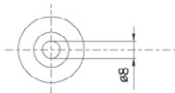

FINITURA OTTONE LUCIDATO E VERNICIATO

044117

1

10

10

FINITURA NICHELATO SATINATO

044119

1

10

10

**POMOLO TRIANGOLARE mm 40.**

Per cilindri predisposti pomolo. Grano di fissaggio.

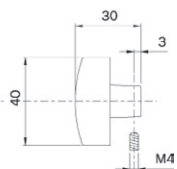
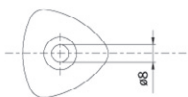

FINITURA OTTONE LUCIDATO E VERNICIATO

044147

1

10

10

FINITURA NICHELATO SATINATO

044149

1

10

10

Code

Confezione
multipia
Confezione
singola

Min. ord.

Accessori

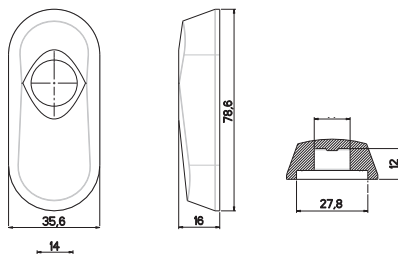

IRON. GHIERA DI PROTEZIONE per cilindro a profilo europeo. **In acciaio temprato.**

Ghiera interna in nylon. Viti di fissaggio.

Per sporgenza del cilindro da 4 a 11,3 mm.

NICHELATA SATINATA	0000098050204	1	-	1
VERNICIATA NERA	0000098050205	1	-	1
OTTONATA LUCIDATA	0000098050206	1	-	1

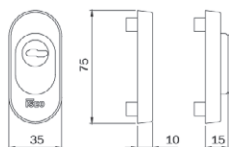
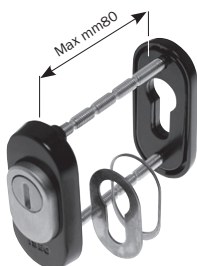

GHIERA MODULARE di protezione cilindro profilo europeo per serrature MULTIBLINDO E BLINDO

fissaggio dall' interno. Ghiera, esterna e interna, **in alluminio**. Piastra esterna e dischetto antitrapano IN ACCIAIO CARBONITRURATO. Distanziatore piastra. Spessori.

Sfere antitrapano a protezione viti. Viti.

VERNICIATA NERA	040809	1	-	1
-----------------	--------	---	---	---

GHIERA MODULARE di protezione cilindro profilo europeo per serrature MULTIBLINDO E BLINDO

fissaggio dall' interno. Ghiera, esterna e interna, **in alluminio**. Piastra esterna e dischetto antitrapano IN ACCIAIO CARBONITRURATO. Distanziatore piastra. Spessori.

Sfere antitrapano a protezione viti. Viti.

ALLUMINIO GREZZO	040809G	1	-	1
------------------	---------	---	---	---

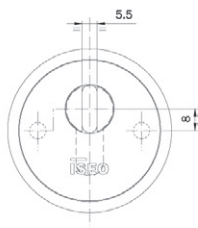
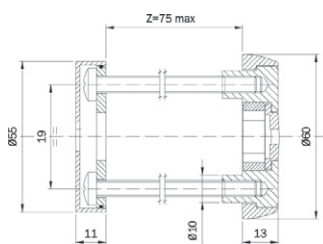

	CHIAVE	L	CHIAVE	L
	0 : 12 5		5 : 12 5	
	0 : 12 5		7 : 12 5	
			2 : 12 5	

GHIERA DI PROTEZIONE cilindro a profilo europeo, fissaggio dall'interno.

IN ACCIAIO CARBONITRURATO. Piastra esterna di protezione. Ghiera esterna.

Disco antitrapano. Distanziale disco. Anello distanziatore.

Piastra interna. Ghiera interna. Guarnizione. Viti di fissaggio.

OTTONATA E VERNICIATA.	043030	1	-	1
------------------------	--------	---	---	---

Lucchetti

lustus
Aditus

CITY.

Iustus

Code
Confezione
multipla
singola
Min. ord.



Lucchetto IUSTUS ad arco. **CORPO IN OTTONE DA MM 20.** Arco Ø 3 in acciaio cromato.
LUCE ARCO MM 12. 2 CHIAVI.

800207 1 12 12



Lucchetto IUSTUS ad arco. **CORPO IN OTTONE DA MM 25.** Arco Ø 4 in acciaio cromato.
LUCE ARCO MM 15. 2 CHIAVI.

800257 1 12 12

Lucchetto IUSTUS ad arco. **CORPO IN OTTONE DA MM 25.** Arco Ø 4 in acciaio cromato.
LUCE ARCO MM 15. 2 CHIAVI. CIFRATURA A NOSTRA SCELTA.

800257..K 1 12 12

Lucchetto IUSTUS ad arco. **CORPO IN OTTONE DA MM 25.** Arco Ø 4 in acciaio cromato.
LUCE ARCO MM 15. 2 CHIAVI.

Cifratura fissa 061	800257..K1	1	12	12
Cifratura fissa 062	800257..K2	1	12	12
Cifratura fissa 063	800257..K3	1	12	12
Cifratura fissa 064	800257..K4	1	12	12
Cifratura fissa 065	800257..K5	1	12	12

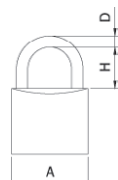

Lucchetto IUSTUS ad arco. **CORPO IN OTTONE DA MM 30.** Arco Ø 5 in acciaio cromato.
LUCE ARCO MM 18. 2 CHIAVI.

800307 1 12 12

Lucchetto IUSTUS ad arco. **CORPO IN OTTONE DA MM 30.** Arco Ø 5 in acciaio cromato.
LUCE ARCO MM 18. 2 CHIAVI. CIFRATURA A NOSTRA SCELTA.

800307..K 1 12 12

Lucchetto IUSTUS ad arco. Corpo in ottone da mm 30. Arco Ø 5 in acciaio cromato.
LUCE ARCO MM 18. 2 CHIAVI.

Cifratura fissa 2141	800307..K1	1	12	12
Cifratura fissa 2222	800307..K2	1	12	12
Cifratura fissa 2243	800307..K3	1	12	12
Cifratura fissa 2164	800307..K4	1	12	12
Cifratura fissa 2185	800307..K5	1	12	12

A	H	D
20	12	3
25	15	4
30	18	5
40	22	6
50	28	8
60	35	10
70	44	12

Lucchetto IUSTUS ad arco. **CORPO IN OTTONE DA MM 40.** Arco Ø 6 in acciaio cromato.
LUCE ARCO MM 22. 2 CHIAVI. Dischetto antiscasso.

800407 1 12 12

Lucchetto IUSTUS ad arco. **CORPO IN OTTONE DA MM 40.** Arco Ø 6 in acciaio cromato.
LUCE ARCO MM 22. 2 CHIAVI. CIFRATURA A NOSTRA SCELTA.

Dischetto antiscasso. **800407..K** 1 12 12

Lucchetto IUSTUS ad arco. **CORPO IN OTTONE DA MM 40.** Arco Ø 6 in acciaio cromato.
LUCE ARCO MM 22. 2 CHIAVI.

Dischetto antiscasso.				
Cifratura fissa 3151	800407..K1	1	12	12
Cifratura fissa 3152	800407..K2	1	12	12
Cifratura fissa 3153	800407..K3	1	12	12
Cifratura fissa 3154	800407..K4	1	12	12
Cifratura fissa 3155	800407..K5	1	12	12

Code
 Confezione
 multipla
 singola
 Min. ord.

Iustus



Lucchetto IUSTUS ad arco. **CORPO IN OTTONE DA MM 50.** Arco Ø 8 in acciaio cromato.

LUCE ARCO MM 28. 2 CHIAVI (chiave grezza 020259).

Dischetto antiscasso. **800507** 1 10 10



Lucchetto IUSTUS ad arco. **CORPO IN OTTONE DA MM 50.** Arco Ø 8 in acciaio cromato.

LUCE ARCO MM 28. 2 CHIAVI (chiave grezza 020259). **CIFRATURA A RICHIESTA.**

Dischetto antiscasso. **800507..5** 1 - -

Lucchetto IUSTUS ad arco. **CORPO IN OTTONE DA MM 50.** Arco Ø 8 in acciaio cromato.

LUCE ARCO MM 28. 2 CHIAVI (chiave grezza 020259). **CIFRATURA A NOSTRA SCELTA.**

Dischetto antiscasso. **800507..K** 1 10 10

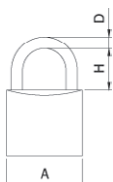

Lucchetto IUSTUS ad arco. **CORPO IN OTTONE DA MM 50.** Arco Ø 8 in acciaio cromato.

LUCE ARCO MM 28. 2 CHIAVI (chiave grezza 020259). Dischetto antiscasso.

Cifratura fissa 4031 **800507..K1** 1 10 10

Cifratura fissa 4032 **800507..K2** 1 10 10

Cifratura fissa 4063 **800507..K3** 1 10 10

Cifratura fissa 4084 **800507..K4** 1 10 10

Cifratura fissa 4135 **800507..K5** 1 10 10

Lucchetto IUSTUS ad arco. **CORPO IN OTTONE DA MM 60.** Arco Ø 10 in acciaio cromato.

LUCE ARCO MM 35. 2 CHIAVI (chiave grezza 020259).

Dischetto antiscasso. **800607** 1 10 10

A	H	D
20	12	3
25	15	4
30	18	5
40	22	6
50	28	8
60	35	10
70	44	12

Lucchetto IUSTUS ad arco. **CORPO IN OTTONE DA MM 60.** Arco Ø 10 in acciaio cromato.

LUCE ARCO MM 35. 2 CHIAVI (chiave grezza 020259). **CIFRATURA A RICHIESTA.**

Dischetto antiscasso. **800607..5** 1 - -

Lucchetto IUSTUS ad arco. **CORPO IN OTTONE DA MM 60.** Arco Ø 10 in acciaio cromato.

LUCE ARCO MM 35. 2 CHIAVI (chiave grezza 020259). **CIFRATURA A NOSTRA SCELTA.**

Dischetto antiscasso. **800607..K** 1 10 10

Lucchetto IUSTUS ad arco. **CORPO IN OTTONE DA MM 60.** Arco Ø 10 in acciaio cromato.

LUCE ARCO MM 35. 2 CHIAVI (chiave grezza 020259). Dischetto antiscasso.

Cifratura fissa 5081 **800607..K1** 1 10 10

Cifratura fissa 5082 **800607..K2** 1 10 10

Cifratura fissa 5193 **800607..K3** 1 10 10

Cifratura fissa 5204 **800607..K4** 1 10 10

Cifratura fissa 5215 **800607..K5** 1 10 10

Lucchetto IUSTUS ad arco. **CORPO IN OTTONE DA MM 70.** Arco Ø 12 in acciaio cromato.

LUCE ARCO MM 44. 2 CHIAVI (chiave grezza 020259).

Dischetto antiscasso. **800707** 1 10 10

Lucchetto IUSTUS ad arco. **CORPO IN OTTONE DA MM 70.** Arco Ø 12 in acciaio cromato.

LUCE ARCO MM 44. 2 CHIAVI (chiave grezza 020259). **CIFRATURA A RICHIESTA.**

Dischetto antiscasso. **800707..5** 1 - -

Code
 Confezione
 multipla
 singola
 Min. ord.

Iustus



Lucchetto IUSTUS ad arco. **CORPO IN OTTONE DA MM 70.** Arco Ø 12 in acciaio cromato.
LUCE ARCO MM 44. 2 CHIAVI (chiave grezza 020259). **CIFRATURA A NOSTRA SCELTA.**
 Dischetto antiscasso.

800707..K 1 10 10



Lucchetto IUSTUS ad arco. **CORPO IN OTTONE DA MM 70.** Arco Ø 12 in acciaio cromato.
LUCE ARCO MM 44. 2 CHIAVI (chiave grezza 020259).
 Dischetto antiscasso.

Cifratura fissa 6061	800707..K1	1	10	10
Cifratura fissa 6062	800707..K2	1	10	10
Cifratura fissa 6103	800707..K3	1	10	10
Cifratura fissa 6104	800707..K4	1	10	10
Cifratura fissa 6105	800707..K5	1	10	10

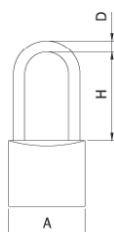

Lucchetto IUSTUS ad arco lungo. **CORPO IN OTTONE DA MM 25.** Arco Ø 4 in acciaio cromato.
LUCE ARCO MM 25. 2 CHIAVI.

802257 1 12 12

Lucchetto IUSTUS ad arco lungo. **CORPO IN OTTONE DA MM 25.** Arco Ø 4 in acciaio cromato.
LUCE ARCO MM 25. 2 CHIAVI. CIFRATURA A NOSTRA SCELTA.

802257..K 1 12 12

Lucchetto IUSTUS ad arco lungo. **CORPO IN OTTONE DA MM 30.** Arco Ø 5 in acciaio cromato.
LUCE ARCO MM 46. 2 CHIAVI.

802307 1 12 12

	A	H	D
25	25	25	4
30	30	46	5
31	30	67	5
40	40	47	6
41	40	67	6
50	50	50	8
51	50	67	8
52	50	90	8

Lucchetto IUSTUS ad arco lungo. **CORPO IN OTTONE DA MM 30.** Arco Ø 5 in acciaio cromato.
LUCE ARCO MM 46 .2 CHIAVI. CIFRATURA A NOSTRA SCELTA.

802307..K 1 12 12

Lucchetto IUSTUS ad arco lungo. **CORPO IN OTTONE DA MM 30.** Arco Ø 5 in acciaio cromato.
LUCE ARCO MM 67. 2 CHIAVI.

802317 1 12 12

Lucchetto IUSTUS ad arco lungo. **CORPO IN OTTONE DA MM 30.** Arco Ø 5 in acciaio cromato.
LUCE ARCO MM 67. 2 CHIAVI. CIFRATURA A NOSTRA SCELTA.

802317..K 1 12 12

Lucchetto IUSTUS ad arco lungo. **CORPO IN OTTONE DA MM 30.** Arco Ø 5 in acciaio cromato.
LUCE ARCO MM 100. 2 CHIAVI.

802327 1 12 12

Lucchetto IUSTUS ad arco lungo. **CORPO IN OTTONE DA MM 30.** Arco Ø 5 in acciaio cromato.
LUCE ARCO MM 100. 2 CHIAVI. CIFRATURA A NOSTRA SCELTA.

802327..K 1 12 12

Lucchetto IUSTUS ad arco lungo. **CORPO IN OTTONE DA MM 40.** Arco Ø 6 in acciaio cromato.
LUCE ARCO MM 47. 2 CHIAVI. Dischetto antiscasso.

802407 1 12 12

Lucchetto IUSTUS ad arco lungo. **CORPO IN OTTONE DA MM 40.** Arco Ø 6 in acciaio cromato.
LUCE ARCO MM 47. 2 CHIAVI. CIFRATURA A NOSTRA SCELTA. Dischetto antiscasso.

802407..K 1 12 12

Lucchetto IUSTUS ad arco lungo. **CORPO IN OTTONE DA MM 40.** Arco Ø 6 in acciaio cromato.
LUCE ARCO MM 67. 2 CHIAVI. Dischetto antiscasso.

802417 1 12 12

Lucchetto IUSTUS ad arco lungo. **CORPO IN OTTONE DA MM 40.** Arco Ø 6 in acciaio cromato.
LUCE ARCO MM 67. 2 CHIAVI. CIFRATURA A NOSTRA SCELTA. Dischetto antiscasso.

802417..K 1 12 12



	A	H	D
32	30	100	5
42	40	90	6
50	50	50	8
51	50	67	8
53	50	152	8

Iustus

	Code	Confezione singola	Confezione multipla	Min. ord.
Lucchetto IUSTUS ad arco lungo. CORPO IN OTTONE DA MM 40. Arco Ø 6 in acciaio cromato. LUCE ARCO MM 90. 2 CHIAVI. Dischetto antiscasso.	802427	1	12	12
Lucchetto IUSTUS ad arco lungo. CORPO IN OTTONE DA MM 40. Arco Ø 6 in acciaio cromato. LUCE ARCO MM 90. 2 CHIAVI. CIFRATURA A NOSTRA SCELTA. Dischetto antiscasso.	802427..K	1	12	12
Lucchetto IUSTUS ad arco lungo. CORPO IN OTTONE DA MM 50. Arco Ø 8 in acciaio cromato. LUCE ARCO MM 50. 2 CHIAVI (chiave grezza 020259), Dischetto antiscasso.	802507	1	10	10
Lucchetto IUSTUS ad arco lungo. CORPO IN OTTONE DA MM 50. Arco Ø 8 in acciaio cromato. LUCE ARCO MM 50. 2 CHIAVI (chiave grezza 020259). CIFRATURA A RICHIESTA. Dischetto antiscasso.	802507..5	1	-	-
Lucchetto IUSTUS ad arco lungo. CORPO IN OTTONE DA MM 50. Arco Ø 8 in acciaio cromato. LUCE ARCO MM 50. 2 CHIAVI (chiave grezza 020259). CIFRATURA A NOSTRA SCELTA. Dischetto antiscasso	802507..K	1	10	10
Lucchetto IUSTUS ad arco lungo. CORPO IN OTTONE DA MM 50. Arco Ø 8 in acciaio cromato. LUCE ARCO MM 67. 2 CHIAVI (chiave grezza 020259). Dischetto antiscasso.	802517	1	10	10
Lucchetto IUSTUS ad arco lungo. CORPO IN OTTONE DA MM 50. Arco Ø 8 in acciaio cromato. LUCE ARCO MM 67. 2 CHIAVI (chiave grezza 020259). CIFRATURA A RICHIESTA. Dischetto antiscasso.	802517..5	1	-	-
Lucchetto IUSTUS ad arco lungo. CORPO IN OTTONE DA MM 50. Arco Ø 8 in acciaio cromato. LUCE ARCO MM 67. 2 CHIAVI (chiave grezza 020259). CIFRATURA A NOSTRA SCELTA. Dischetto antiscasso.	802517..K	1	10	10
Lucchetto IUSTUS ad arco lungo. CORPO IN OTTONE DA MM 50. Arco Ø 8 in acciaio cromato. LUCE ARCO MM 90. 2 CHIAVI (chiave grezza 020259). Dischetto antiscasso.	802527	1	10	10
Lucchetto IUSTUS ad arco lungo. CORPO IN OTTONE DA MM 50. Arco Ø 8 in acciaio cromato. LUCE ARCO MM 90. 2 CHIAVI (chiave grezza 020259). CIFRATURA A RICHIESTA. Dischetto antiscasso.	802527..5	1	-	-
Lucchetto IUSTUS ad arco lungo. CORPO IN OTTONE DA MM 50. Arco Ø 8 in acciaio cromato. LUCE ARCO MM 90. 2 CHIAVI (chiave grezza 020259). CIFRATURA A NOSTRA SCELTA. Dischetto antiscasso.	802527..K	1	10	10
Lucchetto IUSTUS ad arco lungo. CORPO IN OTTONE DA MM 50. Arco Ø 8 in acciaio cromato. LUCE ARCO MM 152. 2 CHIAVI (chiave grezza 020259). Dischetto antiscasso.	802537	1	10	10
Lucchetto IUSTUS ad arco lungo. CORPO IN OTTONE DA MM 50. Arco Ø 8 in acciaio cromato. LUCE ARCO MM 152. 2 CHIAVI (chiave grezza 020259). CIFRATURA A RICHIESTA. Dischetto antiscasso.	802537..5	1	-	-
Lucchetto IUSTUS ad arco lungo. CORPO IN OTTONE DA MM 50. Arco Ø 8 in acciaio cromato. LUCE ARCO MM 152. 2 CHIAVI (chiave grezza 020259). CIFRATURA A NOSTRA SCELTA. Dischetto antiscasso.	802537..K	1	10	10

Code
Confezione
multipia
singola
Min. ord.

Iustus



Lucchetto IUSTUS RETTANGOLARE per serranda. **CORPO IN OTTONE DA MM 70.**
Stelo in acciaio carbonitrurato e cromato da Ø 12, zigrinatura per apertura.
Bloccaggio stelo con sfera. **LUCE STELO MM 20X15.**
2 CHIAVI (chiave grezza 020259).

804707 1 6 6



Lucchetto IUSTUS RETTANGOLARE per serranda. **CORPO IN OTTONE DA MM 70.**
Stelo in acciaio carbonitrurato e cromato da Ø 12, zigrinatura per apertura.
Bloccaggio stelo con sfera. **LUCE STELO MM 20X15.**
2 CHIAVI (chiave grezza 020259). **CIFRATURA A RICHIESTA.**

804707.5 1 6 1

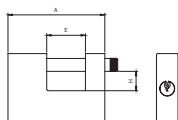

Lucchetto IUSTUS RETTANGOLARE per serranda. **CORPO IN OTTONE DA MM 70.**
Stelo in acciaio carbonitrurato e cromato da Ø 12, zigrinatura per apertura.
Bloccaggio stelo con sfera. **LUCE STELO MM 20X15.**
2 CHIAVI (chiave grezza 020259). **CIFRATURA A NOSTRA SCELTA.**

804707..K 1 6 6

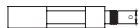

A	E	H	D
70	20	15	12
90	36	18	12

Lucchetto IUSTUS RETTANGOLARE per serranda. **CORPO IN OTTONE DA MM 90.**
Stelo in acciaio carbonitrurato e cromato da Ø 12, zigrinatura per apertura.
Bloccaggio stelo con sfera. **LUCE STELO MM 36X18.**
2 CHIAVI (chiave grezza 020259).

804907 1 6 6

Lucchetto IUSTUS RETTANGOLARE per serranda. **CORPO IN OTTONE DA MM 90.**
Stelo in acciaio carbonitrurato e cromato da Ø 12, zigrinatura per apertura.
Bloccaggio stelo con sfera. **LUCE STELO MM 36X18.**
2 CHIAVI (chiave grezza 020259). **CIFRATURA A RICHIESTA.**

804907.5 1 6 1

Lucchetto IUSTUS RETTANGOLARE per serranda. **CORPO IN OTTONE DA MM 90.**
Stelo in acciaio carbonitrurato e cromato da Ø 12, zigrinatura per apertura.
Bloccaggio stelo con sfera. **LUCE STELO MM 36X18.**
2 CHIAVI (chiave grezza 020259). **CIFRATURA A NOSTRA SCELTA.**

804907..K 1 6 6



Lucchetto IUSTUS RETTANGOLARE **CORAZZATO** per serranda. **CORPO IN OTTONE DA MM 90.**
Corazza in acciaio carbonitrurato e cromato. Stelo in acciaio carbonitrurato e cromato da Ø 12, zigrinatura per apertura. Bloccaggio stelo con sfera.
2 CHIAVI (chiave grezza 020259). **LUCE STELO MM 36X18.**

805909 1 6 6



Lucchetto IUSTUS RETTANGOLARE **CORAZZATO** per serranda. **CORPO IN OTTONE DA MM 90.**
Corazza in acciaio carbonitrurato e cromato. Stelo in acciaio carbonitrurato e cromato da Ø 12, zigrinatura per apertura. Bloccaggio stelo con sfera. **2 CHIAVI** (chiave grezza 020259).
LUCE STELO MM 36X18. CIFRATURA A RICHIESTA.

805909.5 1 6 1

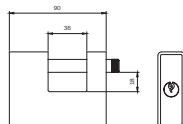

Lucchetto IUSTUS RETTANGOLARE **CORAZZATO** per serranda. **CORPO IN OTTONE DA MM 90.**
Corazza in acciaio carbonitrurato e cromato. Stelo in acciaio carbonitrurato e cromato da Ø 12, zigrinatura per apertura. Bloccaggio stelo con sfera. **2 CHIAVI** (chiave grezza 020259).
LUCE STELO MM 36X18. CIFRATURA A NOSTRA SCELTA.

805909..K 1 6 6



Code
Confezione
multipia
singola
Min. ord.

lustus

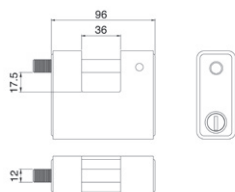

Lucchetto RETTANGOLARE BOXER, **CORAZZATO SU TUTTI I LATI**, per serranda. Corpo in zama contenuto in una corazza in acciaio carbonitrurato e cromato da mm 90. Funzionante con monocilindro a profilo europeo **F5** da mm 40 (30+10) camma sporgente art. 820930107 in dotazione. Stelo in acciaio INOX da Ø 12, zigrinatura per apertura. Bloccaggio stelo con sfera. **LUCE STELO MM 36X17,5**.

A lucchetto aperto si può togliere la corazza per la sostituzione del cilindro.

3 CHIAVI (chiave grezza 020259).

809909 1 - 1

Lucchetto RETTANGOLARE BOXER, **CORAZZATO SU TUTTI I LATI**, per serranda. Corpo in zama contenuto in una corazza in acciaio carbonitrurato e cromato da mm 90. Funzionante con monocilindro a profilo europeo **F5** da mm. 40 (30+10) camma sporgente art. 820930107 in dotazione.

Stelo in acciaio INOX da Ø 12, zigrinatura per apertura. Bloccaggio stelo con sfera.

LUCE STELO MM 36X17,5. A lucchetto aperto si può togliere la corazza per la sostituzione del cilindro.

3 CHIAVI (chiave grezza 020259). **CIFRATURA A RICHIESTA.**

809909..5 1 - 1

Lucchetto RETTANGOLARE BOXER, **CORAZZATO SU TUTTI I LATI**, per serranda. Corpo in zama contenuto in una corazza in acciaio carbonitrurato e cromato da mm 90. Funzionante con monocilindro a profilo europeo **F5** da mm 40 (30+10) camma sporgente art. 820930107 in dotazione.

Stelo in acciaio INOX da Ø 12, zigrinatura per apertura. Bloccaggio stelo con sfera.

LUCE STELO MM 36X17,5. A lucchetto aperto si può togliere la corazza per la sostituzione del cilindro.

3 CHIAVI (chiave grezza 020259). **CIFRATURA A NOSTRA SCELTA.**

809909..K 1 - 1

Lucchetto RETTANGOLARE BOXER, **CORAZZATO SU TUTTI I LATI**, per serranda. Corpo in zama contenuto in una corazza in acciaio carbonitrurato e cromato da mm 90. Funzionante con monocilindro a profilo europeo **F6** da mm 40 (30+10) camma sporgente art. 810930107 in dotazione.

Stelo in acciaio INOX da Ø 12, zigrinatura per apertura. Bloccaggio stelo con sfera.

LUCE STELO MM. 36X17,5. A lucchetto aperto si può togliere

la corazza per la sostituzione del cilindro. **3 CHIAVI** (chiave grezza 020609).

809909..F6 1 - 1

Lucchetto RETTANGOLARE BOXER, **CORAZZATO SU TUTTI I LATI**, per serranda. Corpo in zama contenuto in una corazza in acciaio carbonitrurato e cromato da mm. 90. Funzionante con monocilindro a profilo europeo **R6 New** da mm 40 (30+10) camma sporgente art. 880930109 in dotazione. Stelo in acciaio INOX da Ø 12, zigrinatura per apertura. Bloccaggio stelo con sfera.

LUCE STELO MM 36X17,5. A lucchetto aperto si può togliere

la corazza per la sostituzione del cilindro. **3 CHIAVI** (chiave grezza 020839).

809909.R6 1 - 1

Lucchetto RETTANGOLARE BOXER **CORAZZATO SU TUTTI I LATI**, per serranda. Corpo in zama contenuto in una corazza in acciaio carbonitrurato e cromato da mm 90. Funzionante con monocilindro a profilo europeo **R6 New** da mm 40 (30+10) camma sporgente art. 880930109.8 in dotazione. Stelo in acciaio INOX da Ø 12, zigrinatura per apertura. Bloccaggio stelo con sfera. **LUCE STELO MM 36X17,5**.

A lucchetto aperto si può togliere la corazza per la sostituzione del cilindro.

3 CHIAVI (chiave grezza 020839). **CIFRATURA A RICHIESTA.**

809909.8R6 1 - 1

Lucchetto RETTANGOLARE BOXER, **CORAZZATO SU TUTTI I LATI**, per serranda. Corpo in zama contenuto in una corazza in acciaio carbonitrurato e cromato da mm 90. Funzionante con monocilindro a profilo europeo **R6 New** da mm 40 (30+10) camma sporgente art. 880930109 in dotazione. Stelo in acciaio INOX da Ø 12, zigrinatura per apertura. Bloccaggio stelo con sfera. **LUCE STELO MM 36X17,5**.

A lucchetto aperto si può togliere la corazza per la sostituzione del cilindro.

3 CHIAVI (chiave grezza 020839). **CIFRATURA A NOSTRA SCELTA.**

809909..KR6 1 - 1

Code
Confezione
multiple
singola
Min. ord.

Iustus



Lucchetto RETTANGOLARE BOXER, **CORAZZATO SU TUTTI I LATI**, per serranda. Corpo in zama contenuto in una corazza in acciaio carbonitrurato e cromato da mm 90. Funzionante con monocilindro a profilo europeo **R7** da mm 40 (30+10) camma sporgente art. 82R7030109 in dotazione. Stelo in acciaio INOX da Ø 12, zigrinatura per apertura. Bloccaggio stelo con sfera. **LUCE STELO MM 36X17,5**.

A lucchetto aperto si può togliere la corazza per la sostituzione del cilindro.

3 CHIAVI (chiave grezza 020909).

809909..R7 1 - 1

Lucchetto RETTANGOLARE BOXER, **CORAZZATO SU TUTTI I LATI**, per serranda. Corpo in zama contenuto in una corazza in acciaio carbonitrurato e cromato da mm 90. Funzionante con monocilindro a profilo europeo **R7** da mm 40 (30+10) camma sporgente art. 82R7030109.8 in dotazione. Stelo in acciaio INOX da Ø 12, zigrinatura per apertura. Bloccaggio stelo con sfera. **LUCE STELO MM 36X17,5**.

A lucchetto aperto si può togliere la corazza per la sostituzione del cilindro.

3 CHIAVI. (chiave grezza 020909). **CIFRATURA A RICHIESTA**.

809909.8R7 1 - 1

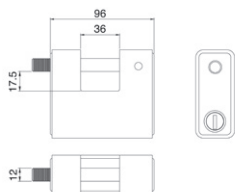

Lucchetto RETTANGOLARE BOXER, **CORAZZATO SU TUTTI I LATI**, per serranda. Corpo in zama contenuto in una corazza in acciaio carbonitrurato e cromato da mm 90. Funzionante con monocilindro a profilo europeo **R7** da mm 40 (30+10) camma sporgente art. 82R7030109.8 in dotazione.

Stelo in acciaio INOX da Ø 12, zigrinatura per apertura. Bloccaggio stelo con sfera.

LUCE STELO MM 36X17,5. A lucchetto aperto si può togliere la corazza per la sostituzione del cilindro.

3 CHIAVI. (chiave grezza 020909). **CIFRATURA A NOSTRA SCELTA**.

809909.KR7 1 - 1



Lucchetto RETTANGOLARE BOXER, **CORAZZATO SU TUTTI I LATI**, per serranda. Corpo in zama contenuto in una corazza in acciaio carbonitrurato e cromato da mm 90.

PREDISPOSTO PER INSERIMENTO MONOCILINDRO a profilo europeo da mm 40 (30+10)

camma sporgente. Stelo in acciaio INOX da Ø 12, zigrinatura per apertura. Bloccaggio stelo con sfera.

LUCE STELO MM 36X17,5.

A lucchetto aperto si può togliere la corazza per l'inserimento del cilindro.

809909I 1 - 1

Code
 Confezione
 multipla
 Confezione
 singola
 Min. ord.

Aditus



Lucchetto ADITUS ad arco. **CORPO IN OTTONE SATINATO E VERNICIATO DA MM 20.**
 Arco Ø 3,5 in acciaio temperato e cromato. **LUCE ARCO MM 10. 2 CHIAVI.** **P00020127** 1 12 12



Lucchetto ADITUS ad arco. **CORPO IN OTTONE SATINATO E VERNICIATO DA MM 20.** Arco Ø 3,5
 in acciaio temperato e cromato. **LUCE ARCO MM 10. 2 CHIAVI. CIFRATURA A NOSTRA SCELTA.** **P00020127.K** 1 12 12

Lucchetto ADITUS ad arco. **CORPO IN OTTONE SATINATO E VERNICIATO DA MM 25.** Arco Ø 4,2
 in acciaio temperato e cromato. **LUCE ARCO MM 15,5. 2 CHIAVI.** **P00025157** 1 12 12

Lucchetto ADITUS ad arco. **CORPO IN OTTONE SATINATO E VERNICIATO DA MM 25.** Arco Ø 4,2
 in acciaio temperato e cromato. **LUCE ARCO MM 15,5. 2 CHIAVI. CIFRATURA A NOSTRA SCELTA** **P00025157.K** 1 12 12

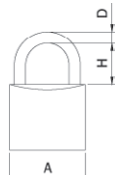

Lucchetto ADITUS ad arco. **CORPO IN OTTONE SATINATO E VERNICIATO DA MM 25.**
 Arco Ø 4,2 in acciaio temperato e cromato. **LUCE ARCO MM 25. 2 CHIAVI.** **P00025257** 1 12 12

Lucchetto ADITUS ad arco. **CORPO IN OTTONE SATINATO E VERNICIATO DA MM 25.** Arco Ø 4,2
 in acciaio temperato e cromato. **LUCE ARCO MM 25. 2 CHIAVI. CIFRATURA A NOSTRA SCELTA.** **P00025257.K** 1 12 12

	A	H	D
P00020127	20	10	3,5
P00025157	25	15,5	4,2
P00025257	25	25	4,2
P00030167	30	16	5,1
P00030467	30	46	5,1
P00040217	40	23,9	5,1
P00040477	40	47	6,3
P00040707	40	70	6,3
P00050277	50	29,5	8,0
P00050507	50	50	8,0
P00060377	60	37,5	9,5
P00070427	70	41	11

Lucchetto ADITUS ad arco. **CORPO IN OTTONE SATINATO E VERNICIATO DA MM 30.**
 Arco Ø 5,1 in acciaio temperato e cromato. **LUCE ARCO MM 16. 2 CHIAVI.** **P00030167** 1 12 12

Lucchetto ADITUS ad arco. **CORPO IN OTTONE SATINATO E VERNICIATO DA MM 30.** Arco Ø 5,1
 in acciaio temperato e cromato. **LUCE ARCO MM 16. 2 CHIAVI. CIFRATURA A NOSTRA SCELTA.** **P00030167.K** 1 12 12

Lucchetto ADITUS ad arco. **CORPO IN OTTONE SATINATO E VERNICIATO DA MM 30.**
 Arco Ø 5,1 in acciaio temperato e cromato. **LUCE ARCO MM 46. 2 CHIAVI.** **P00030467** 1 12 12

Lucchetto ADITUS ad arco. **CORPO IN OTTONE SATINATO E VERNICIATO DA MM 30.** Arco Ø 5,1
 in acciaio temperato e cromato. **LUCE ARCO MM 46. 2 CHIAVI. CIFRATURA A NOSTRA SCELTA.** **P00030467.K** 1 12 12



Lucchetto ADITUS ad arco. **CORPO IN OTTONE SATINATO E VERNICIATO DA MM 40.**
 Arco Ø 6,3 in acciaio temperato e cromato. **LUCE ARCO MM 23,9. 2 CHIAVI.** **P00040217** 1 12 12



Lucchetto ADITUS ad arco. **CORPO IN OTTONE SATINATO E VERNICIATO DA MM 40.** Arco Ø 6,3
 in acciaio temperato e cromato. **LUCE ARCO MM 23,9. 2 CHIAVI. CIFRATURA A NOSTRA SCELTA.** **P00040217.K** 1 12 12

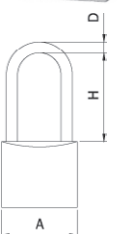

Aditus

Code
Confezione
multipla
singola
Min. ord.



Lucchetto ADITUS ad arco. **CORPO IN OTTONE SATINATO E VERNICIATO DA MM 40.** Arco Ø 6,3
in acciaio temperato e cromato. **LUCE ARCO MM 47. 2 CHIAVI.** **P00040477** 1 12 12

Lucchetto ADITUS ad arco. **CORPO IN OTTONE SATINATO E VERNICIATO DA MM 40.** Arco Ø 6,3
in acciaio temperato e cromato. **LUCE ARCO MM 47. 2 CHIAVI. CIFRATURA A NOSTRA SCELTA.** **P00040477.K** 1 12 12

Lucchetto ADITUS ad arco. **CORPO IN OTTONE SATINATO E VERNICIATO DA MM 40.** Arco Ø 6,3
in acciaio temperato e cromato. **LUCE ARCO MM 70. 2 CHIAVI.** **P00040707** 1 12 12



Lucchetto ADITUS ad arco. **CORPO IN OTTONE SATINATO E VERNICIATO DA MM 50.**
Arco Ø 8 in acciaio temperato e cromato. **LUCE ARCO MM 29,5.**
2 CHIAVI. **P00050277** 1 6 6

Lucchetto ADITUS ad arco. **CORPO IN OTTONE SATINATO E VERNICIATO DA MM 50.**
Arco Ø 8 in acciaio temperato e cromato. **LUCE ARCO MM 29,5.**
2 CHIAVI. CIFRATURA A NOSTRA SCELTA. **P00050277.K** 1 6 6

Lucchetto ADITUS ad arco. **CORPO IN OTTONE SATINATO E VERNICIATO DA MM 50.**
Arco Ø 8 in acciaio temperato e cromato. **LUCE ARCO MM 50.**
2 CHIAVI. **P00050507** 1 6 6

Lucchetto ADITUS ad arco. **CORPO IN OTTONE SATINATO E VERNICIATO DA MM 50.**
Arco Ø 8 in acciaio temperato e cromato. **LUCE ARCO MM 50.**
2 CHIAVI. CIFRATURA A NOSTRA SCELTA. **P00050507.K** 1 6 6



Lucchetto ADITUS ad arco. **Corpo in ottone satinato e verniciato da mm 60.**
Arco Ø 9,5 in acciaio temperato e cromato. **LUCE ARCO MM 37,5.**
2 CHIAVI. **P00060377** 1 6 6

Lucchetto ADITUS ad arco. **CORPO IN OTTONE SATINATO E VERNICIATO DA MM 60.**
Arco Ø 9,5 in acciaio temperato e cromato. **LUCE ARCO MM 37,5.**
2 CHIAVI. CIFRATURA A NOSTRA SCELTA. **P00060377.K** 1 6 6

Lucchetto ADITUS ad arco. **CORPO IN OTTONE SATINATO E VERNICIATO DA MM 70.**
Arco Ø 11 in acciaio temperato e cromato. **LUCE ARCO MM 41.**
2 CHIAVI. **P00070427** 1 6 6

Lucchetto ADITUS ad arco. **CORPO IN OTTONE SATINATO E VERNICIATO DA MM 70.**
Arco Ø 11 in acciaio temperato e cromato. **LUCE ARCO MM 41.**
2 CHIAVI. CIFRATURA A NOSTRA SCELTA. **P00070427.K** 1 6 6

	A	H	D
P00020127	20	10	3,5
P00025157	25	15,5	4,2
P00025257	25	25	4,2
P00030167	30	16	5,1
P00030467	30	46	5,1
P00040217	40	23,9	5,1
P00040477	40	47	6,3
P00040707	40	70	6,3
P00050277	50	29,5	8,0
P00050507	50	50	8,0
P00060377	60	37,5	9,5
P00070427	70	41	11

Code
 Confezione
 multipla
 Confezione
 singola
 Min. ord.

Aditus



Lucchetto ADITUS RETTANGOLARE per serranda. **CORPO IN OTTONE SATINATO E VERNICIATO DA MM 50.** Stelo in acciaio carbonitrurato e cromato da Ø 8. Bloccaggio stelo con sfera. **LUCE STELO MM 15X12,5.**
2 CHIAVI.

P04050177 1 12 12



Lucchetto ADITUS RETTANGOLARE per serranda. **CORPO IN OTTONE SATINATO E VERNICIATO DA MM 50.** Stelo in acciaio carbonitrurato e cromato da Ø 8. Bloccaggio stelo con sfera. **LUCE STELO MM 15X12,5.**
2 CHIAVI. CIFRATURA A NOSTRA SCELTA.

P04050177.K 1 12 12

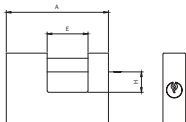

Lucchetto ADITUS RETTANGOLARE per serranda. **CORPO IN OTTONE SATINATO E VERNICIATO DA MM 60.** Stelo in acciaio carbonitrurato e cromato da Ø 10. Bloccaggio stelo con sfera. **LUCE STELO MM 18X14.**
2 CHIAVI.

P04060187 1 6 6

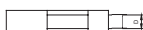

Lucchetto ADITUS RETTANGOLARE per serranda. **CORPO IN OTTONE SATINATO E VERNICIATO DA MM 60.** Stelo in acciaio carbonitrurato e cromato da Ø 10. Bloccaggio stelo con sfera. **LUCE STELO MM 18X14.**
2 CHIAVI. CIFRATURA A NOSTRA SCELTA.

P04060187.K 1 6 6

	A	E	H	D
P04050177	50	15	12,5	8
P04060187	60	18	14	10
P04070127	68	22	14,5	12
P04090197	90	36	19	12

Lucchetto ADITUS RETTANGOLARE per serranda. **CORPO IN OTTONE SATINATO E VERNICIATO DA MM 70.** Stelo in acciaio carbonitrurato e cromato da Ø 12. Bloccaggio stelo con sfera. **LUCE STELO MM 22X14,5.**
2 CHIAVI.

P04070127 1 6 6

Lucchetto ADITUS RETTANGOLARE per serranda. **CORPO IN OTTONE SATINATO E VERNICIATO DA MM 70.** Stelo in acciaio carbonitrurato e cromato da Ø 12. Bloccaggio stelo con sfera. **LUCE STELO MM 22X14,5.**
2 CHIAVI. CIFRATURA A NOSTRA SCELTA.

P04070127.K 1 6 6

Lucchetto ADITUS RETTANGOLARE per serranda. **CORPO IN OTTONE SATINATO E VERNICIATO DA MM 90.** Stelo in acciaio carbonitrurato e cromato da Ø 12. Bloccaggio stelo con sfera. **LUCE STELO MM 36X19.**
2 CHIAVI.

P04090197 1 6 6

Lucchetto ADITUS RETTANGOLARE per serranda. **CORPO IN OTTONE SATINATO E VERNICIATO DA MM 90.** Stelo in acciaio carbonitrurato e cromato da Ø 12. Bloccaggio stelo con sfera. **LUCE STELO MM 36X19.**
2 CHIAVI. CIFRATURA A NOSTRA SCELTA.

P04090197.K 1 6 6

Code
Confezione
multipla
singola
Min. ord.

Aditus



Lucchetto ADITUS RETTANGOLARE **CORAZZATO** per serranda. **CORPO IN OTTONE DA MM 60**. Corazza in acciaio sabbiata, carbonitrurata e cromata. Stelo in acciaio carbonitrurato e cromato da Ø 10, zigrinatura per apertura. Bloccaggio stelo con sfera.
LUCE STELO MM 22X11,5. 2 CHIAVI.

P04960227 1 6 6



Lucchetto ADITUS RETTANGOLARE **CORAZZATO** per serranda. **CORPO IN OTTONE DA MM 60**. Corazza in acciaio sabbiata, carbonitrurata e cromata. Stelo in acciaio carbonitrurato e cromato da Ø 10, zigrinatura per apertura. Bloccaggio stelo con sfera.
LUCE STELO MM. 22X11,5. 2 CHIAVI CIFRATURA A NOSTRA SCELTA.

P04960227.K 1 6 6

Lucchetto ADITUS RETTANGOLARE **CORAZZATO** per serranda. **CORPO IN OTTONE DA MM 70**. Corazza in acciaio sabbiata, carbonitrurata e cromata. Stelo in acciaio carbonitrurato e cromato da Ø 12, zigrinatura per apertura. Bloccaggio stelo con sfera.
LUCE STELO MM 22X15. 2 CHIAVI

P04970227 1 6 6

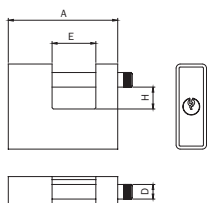

Lucchetto ADITUS RETTANGOLARE **CORAZZATO** per serranda. **CORPO IN OTTONE DA MM 70**. Corazza in acciaio sabbiata, carbonitrurata e cromata. Stelo in acciaio carbonitrurato e cromato da Ø 12, zigrinatura per apertura. Bloccaggio stelo con sfera.
LUCE STELO MM 22X15. 2 CHIAVI CIFRATURA A NOSTRA SCELTA.

P04970227.K 1 6 6

	A	E	H	D
P04960227	62	22	11,5	10
P04970227	71	22	15	12
P04990367	91	36	18	12

Lucchetto ADITUS RETTANGOLARE **CORAZZATO** per serranda. **CORPO IN OTTONE DA MM 90**. Corazza in acciaio sabbiata, carbonitrurata e cromata. Stelo in acciaio carbonitrurato e cromato da Ø 12, zigrinatura per apertura. Bloccaggio stelo con sfera.
LUCE STELO MM 36X18. 2 CHIAVI.

P04990367 1 6 6

Lucchetto ADITUS RETTANGOLARE **CORAZZATO** per serranda. **CORPO IN OTTONE DA MM 90**. Corazza in acciaio sabbiata, carbonitrurata e cromata. Stelo in acciaio carbonitrurato e cromato da Ø 12, zigrinatura per apertura. Bloccaggio stelo con sfera.
LUCE STELO MM 36X18. 2 CHIAVI CIFRATURA A NOSTRA SCELTA.

P04990367.K 1 6 6

Accessori

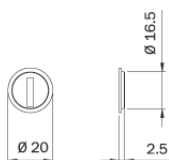

DISCO ANTITRAPANO per protezione lucchetto 809*.
Adatto a chiavi con spessore massimo di 3,7 mm

004377 50 - 50

CAMPANA DI ANCORAGGIO a terra in ottone, per lucchetti rettangolari serie 804-805-809

004907 1 - 1

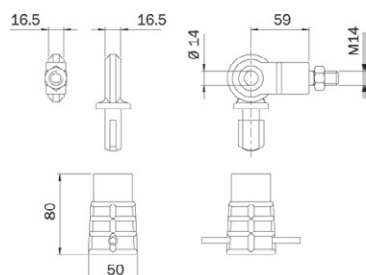

Componenti

R7

R6 New

F6

F5

Lucchetti

Tipologie di impianti

Impianto a chiave individuale KD.

Ogni cilindro è aperto dalla propria chiave.

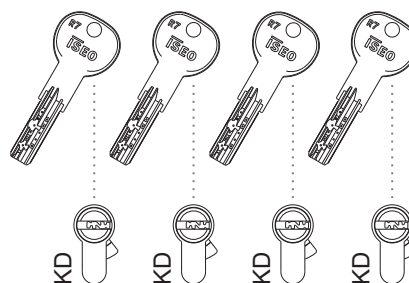

Impianto a chiave uguale KA.

Più cilindri (con la stessa cifratura) sono aperti dalla stessa chiave.

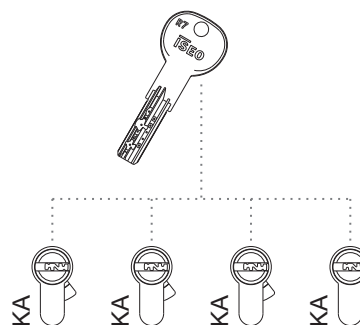

Impianto a serratura centrale CK.

Ogni chiave apre il proprio cilindro (ma nessun altro cilindro del sistema) ed il cilindro della serratura centrale (es: ingresso comune del condominio).

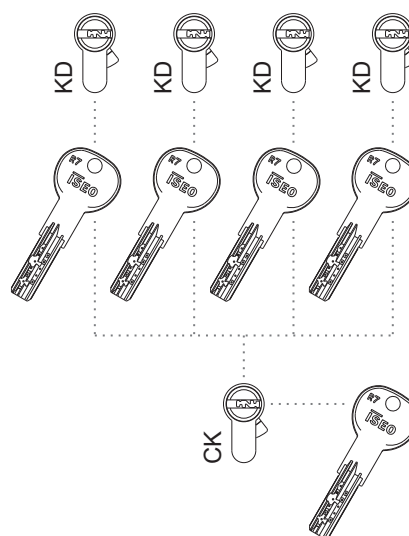

Tipologie di impianti

Impianto a chiave maestra MK.

Ogni cilindro è aperto dalla propria chiave individuale e dalla chiave maestra.

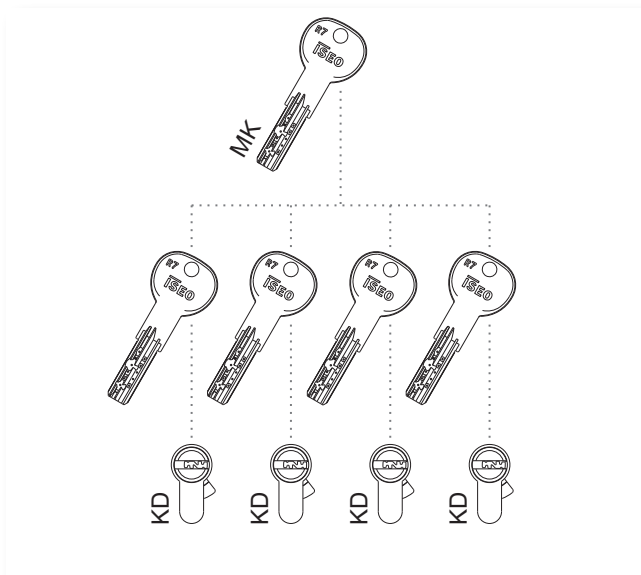

Impianto a chiave maestra di gruppo GMK.

Ogni cilindro è aperto dalla propria chiave individuale, dalla chiave del gruppo e dalla chiave maestra.

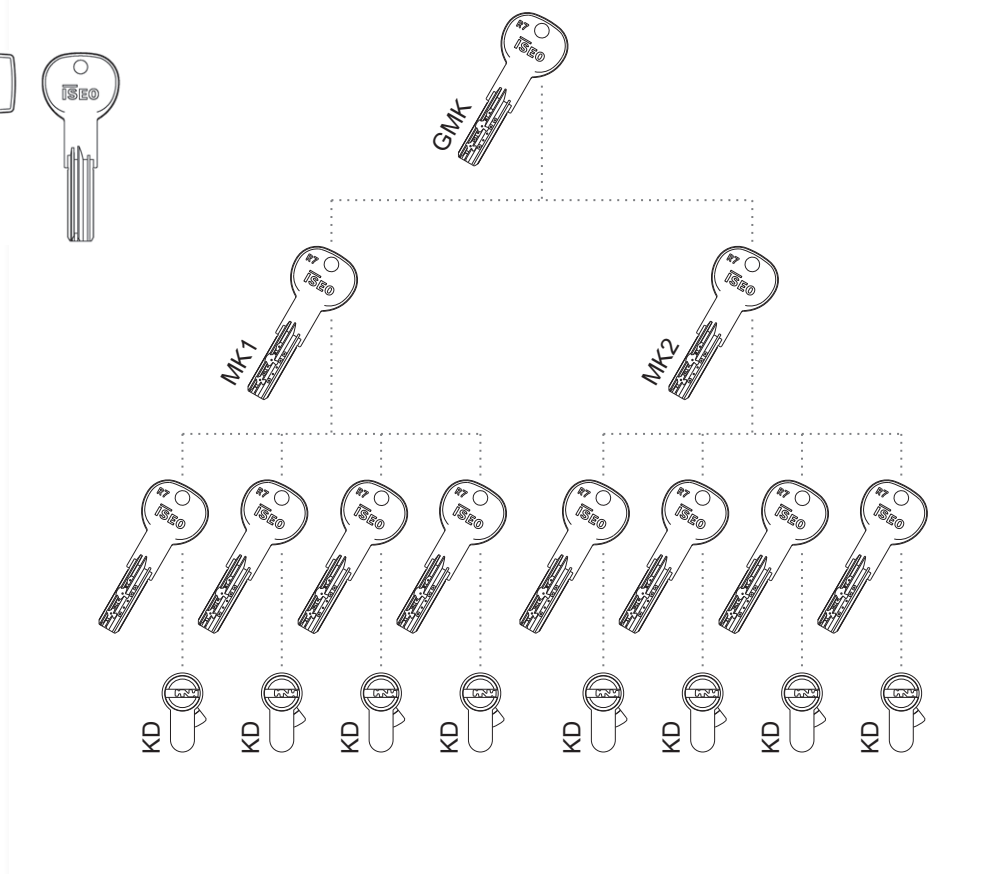

Tipologie di impianti

Impianto a chiave maestra generale GGMK.

Ogni cilindro è aperto dalla propria chiave individuale, dalla chiave del gruppo e dalla chiave maestra generale.

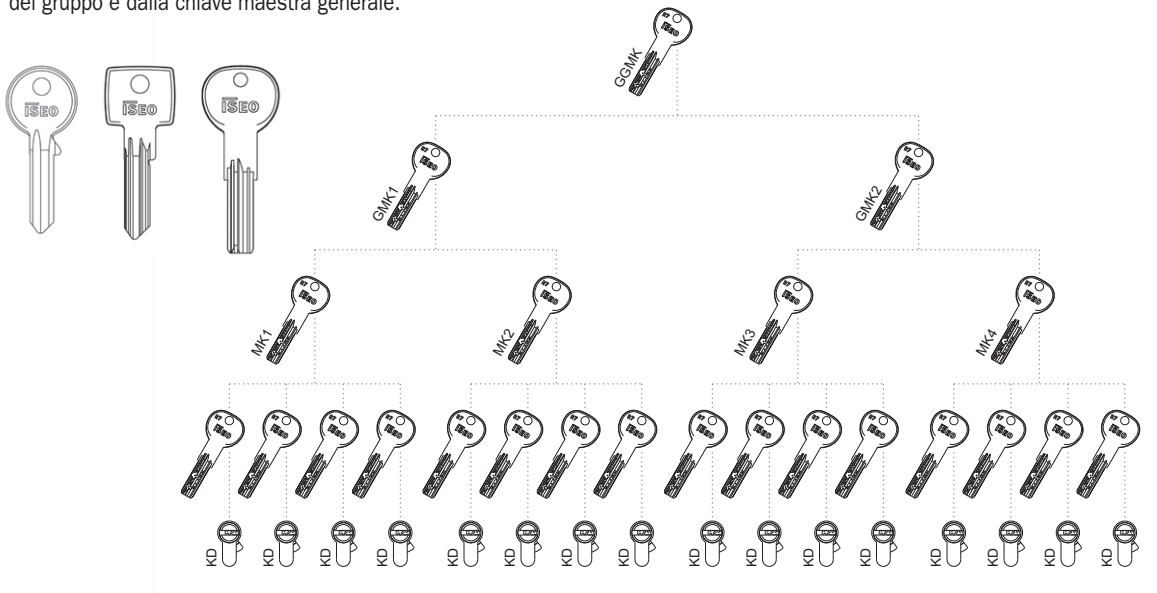

Impianto complesso con interferenze.

Chiavi individuali o chiavi maestre appartenenti a gruppi di cilindri diversi possono aprire uno o più cilindri appartenenti ad altri gruppi.

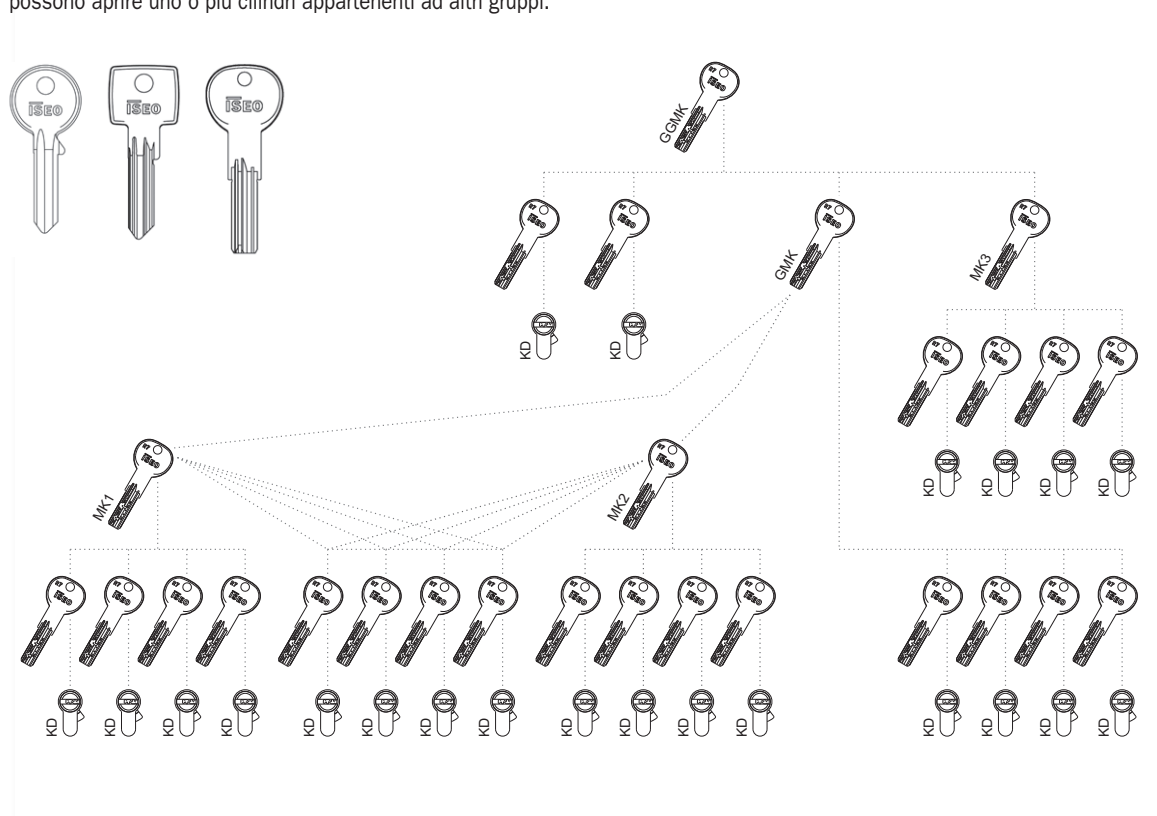



Piano - Key Plan:
Est. a - Ext. to:
Data - Date:

Cliente - Customer:
Ordine - Order:
Data ordine - Order date:
Approvato da - Approved by:

Pag.

Progetto - Project:

Data - Date:

Note - Notes:

Sistema - System:

F5 pr. STD	
F5 pr. MK	
F6	
R6 pr. STD	
R6 MK	

R7 pr. STD	
R7 MK	
R50 MK	
CSF System	
CSR System	

Profile
→

MK - Chiavi maeste - Master Keys
Funz. - Func.
Marking
Qt.
Pos.

Cilindro - Cylinder	Chiave - Key
Articolo - Article	Marking
Qt.	Qt.

KA
CN

Ambiente - Location
Porta - Door

CK - Cilindri Centrali - Central Cylinders

Istruzioni per la compilazione della chart a cura del cliente per l'ordine dell'impianto

ISEO		Piano - Key Plan: _____		Cliente - Customer: _____ 2		Pag. _____		Pos. 7										
Est. a - Ext. to: _____		Data - Date: _____		Ordine - Order: _____		Data ordine - Order date: _____		Qt. 6										
Progetto - Project: _____ 1		Approvato da - Approved by: _____		Data - Date: _____		Marking 5										8		
Note - Notes: _____		Sistema - System:		<input type="checkbox"/> F5 pr. STD 3 <input type="checkbox"/> R7 pr. STD <input type="checkbox"/> F5 pr. MK <input type="checkbox"/> R7 MK <input type="checkbox"/> F6 <input type="checkbox"/> R50 MK <input type="checkbox"/> R6 pr. STD <input type="checkbox"/> CSF System <input type="checkbox"/> R6 MK <input type="checkbox"/> CSR System 3A		Profilo ↓ MK - Chiavi maestre - Master Keys Funz. - Func. 4												
Pos.	Ambiente - Location Porta - Door	KA CN	Cilindro - Cylinder		Chiave - Key													
			Articolo - Article	Qt.	Marking	Qt.												
9	10	11	12	13	14	15							16				17	

- 1 Progetto.** Facoltativo, indicare il cantiere o il progetto di riferimento.
- 2 Cliente.** Indicare il nome del cliente o il rispettivo codice ISEO assegnato al cliente.
- 3 Sistema.** Indicare con una (X) la famiglia di cilindri desiderata.
- 3A Profilo.** Indicare il codice profilo per i sistemi CSF - CSR.
- 4 Funz.** Indicare il tipo di funzione per le chiavi maestre, es. MK1.
- 5 Marking.** Se richiesta, indicare la sigla alfanumerica desiderata, max 9 caratteri.
- 6 Qt.** Indicare il numero di chiavi maestre desiderate.
- 7 Pos.** Indicare un numero progressivo.
- 8 Cilindri centrali – CK.** Indicare il marking del cilindro che deve essere centrale.
- 9 Pos.** Indicare un numero progressivo.
- 10 Ambienten.** Indicare l'ambiente dove verrà installato il cilindro.
- 11 KA – CN.** Indicare se due o più cilindri sono Keyed Alike anche se sono su righe diverse.
- 12 Articolo.** Indicare il codice articolo del cilindro desiderato.
- 13 Qt.** Solitamente 1. Indicare una quantità superiore se si desiderano dei cilindri keyed alike sulla stessa riga.
- 14 Marking.** Se richiesta, indicare la sigla alfanumerica desiderata, max 9 caratteri.
- 15 Qt.** Indicare, per ogni cilindro, il numero di chiavi a corredo desiderate (maggiore o uguale a 3 pezzi).
- 16 Legame.** Una (X) indicherà il legame tra la chiave maestra e il singolo cilindro.
- 17 Legame.** Una (I) indicherà il legame tra il cilindro centrale e le chiavi a corredo dei singoli cilindri.

Chart fornita in allegato all'impianto sviluppato da ISEO

LOCKBASE
Iseo Serrature spa
via S. G irolamo, 13
25055 - Pisogne - BS
Italy

Schema delle Aperture

3 Possessore:
Mario Rossi
Via dei Platani, 123
16043 Chiavari G E
Italy

5 Palazzo Comunale
Piazza della Repubblica

4

Sistema: MCA300
Data ultima: 13/10/2010
Codice cliente: 14423 5
Tipo di Sistema: F5 PROFILO STD "ISE O"
Commento:

Pagina A1 di A1

Copie chiavi		NPN			CN Chiave		
		GMK	MK 1	MK 2	MK 3		
1	3						
11	5						
12	5						
13	5						

Pos.	CN	Ambiente	Tipo	Lunghezza	Finitura	Copie	CN Chiave	Copie chiavi						
1	101	Ufficio 1	820930309 .M	30-30	9.M	1	101	3	X	X				
2	102	Ufficio 2	820930309 .M	30-30	9.M	1	102	3	X	X				
3	103	Ufficio 3	820930309 .M	30-30	9.M	1	103	3	X	X				
4	104	Ufficio 4	820930309 .M	30-30	9.M	1	104	3	X	X				
5	105	Ufficio 5	820930309 .M	30-30	9.M	1	105	3	X	X				
6	106	Ufficio 6	820930309 .M	30-30	9.M	1	106	3	X	X				
7	107	Ufficio 7	820930309 .M	30-30	9.M	1	107	3	X	X				
8	108	Ufficio 8	820930309 .M	30-30	9.M	1	108	3	X	X				
9	109	Ufficio 9	820930309 .M	30-30	9.M	1	109	3	X	X				
10	110	Ufficio 10	820930309 .M	30-30	9.M	1	110	3	X	X				
11	111	Ufficio 11	820930309 .M	30-30	9.M	1	111	3	X	X				
12	112	Ufficio 12	820930309 .M	30-30	9.M	1	112	3	X	X				
13	113	Ufficio 13	820930309 .M	30-30	9.M	1	113	3	X	X				
14	114	Ufficio 14	820930309 .M	30-30	9.M	1	114	3	X	X				
15	115	Ufficio 15	820930309 .M	30-30	9.M	1	115	3	X	X				
16	116	Sala 1	820935409 .M	35-40	9.M	1	116	3	X		X			
17	117	Sala 2	820935409 .M	35-40	9.M	1	117	3	X		X			
18	118	Sala 3	820935409 .M	35-40	9.M	1	118	3	X		X			
19	119	Sala 4	820935409 .M	35-40	9.M	1	119	3	X		X			
20	120	Sala 5	820935409 .M	35-40	9.M	1	120	3	X		X			







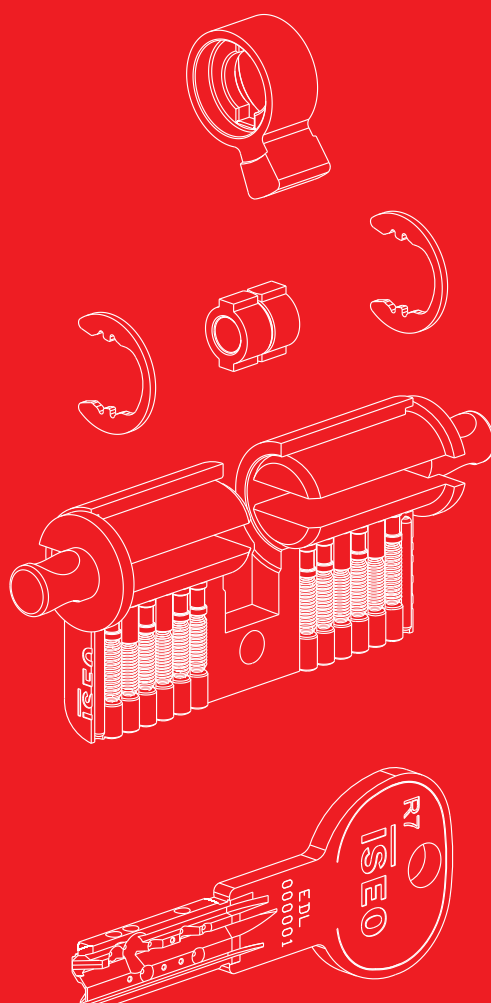



- 1** Numero impresso sulle chiavi individuali
- 2** Numero impresso sulla chiave maestra
- 3** Possessore dell'impianto speciale
- 4** Numero del piano assegnato da ISEO e data dello sviluppo
- 5** Destinazione dell'installazione
- 6** Numero progressivo del cilindro.
- 7** Indica se due o più cilindri sono Keyed Alike anche se sono su righe diverse.

Componenti

R7



R7 Attrezzi di montaggio

	Code	Confezione singola	Confezione multipla	Min. ord.	
	Valigetta di cifratura cilindri completa di componenti e istruzioni	003040	1	-	1
	Attrezzo completo per cifratura cilindro a profilo europeo e cilindro a profilo U.K. con istruzioni per cambio cifratura e cacciavite guida cilindretto	003109	1	-	1
	Piastrina premimolle per attrezzi di cifratura cilindri a profilo europeo	003111	1	-	1
	Piastrina premimolle per attrezzi di cifratura cilindro a profilo U.K.	003112	1	-	1
	Pinza per apertura anelli cilindri	003104	1	-	1
	Pinza per chiusura anelli ottone cilindri	003105	1	-	1
	Pinza per inserimento pistoncini cilindri	003106	1	-	1
	Forchetta premimolle per cilindri a profilo europeo	003007	1	-	1
	Forchetta premimolle per cilindri a profilo U.K.	003082	1	-	1
	Forchetta premimolle per cilindri scandinavi	003079	1	-	1
	Accessorio per calibro a corsoio per lettura chiavi serie	003113	1	-	1

Code
 Confezione
 singola
 multipla
 Min. ord.

R7 Cilindri preassemblati

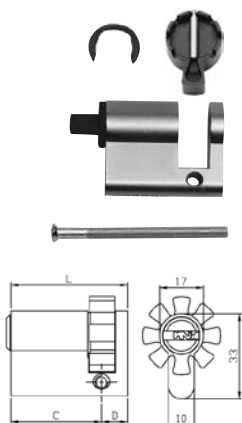

KIT 10 pezzi. Cilindro **R7 MONOPROFILO EUROPEO NICHELATO**, chiave 11 spine. Preassemblato, con molle, controperni, tappi, camma DIN 8 posizioni, anello in acciaio, un tappo in nylon. Spina antitrapano nel corpo cilindro. Vite di fissaggio. Cilindretto da ordinare a parte.

	L	C + D			
L mm 40	(30+10)		890930109..SS	1	10 10
L mm 45	(35+10)		890935109..SS	1	10 10
L mm 50	(40+10)		890940109..SS	1	10 10
L mm 55	(45+10)		890945109..SS	1	10 10
L mm 60	(50+10)		890950109..SS	1	10 10
L mm 65	(55+10)		890955109..SS	1	10 10
L mm 70	(60+10)		890960109..SS	1	10 10
L mm 75	(65+10)		890965109..SS	1	10 10
L mm 80	(70+10)		890970109..SS	1	10 10
L mm 90	(80+10)		890980109..SS	1	10 10
L mm 100	(90+10)		890990109..SS	1	10 10

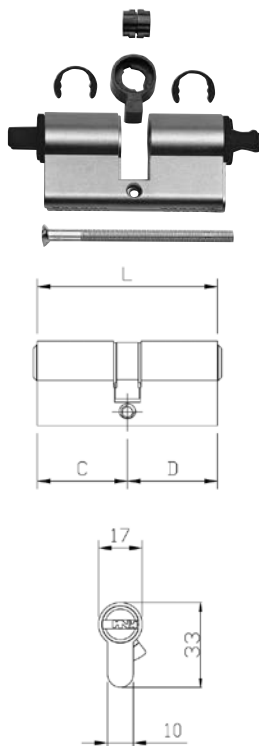

KIT 10 pezzi. Cilindro **R7 A DOPPIO PROFILO EUROPEO NICHELATO**, chiave 11 spine. Preassemblato, con molle, controperni, tappi, snodino, camma DIN 30°, 2 anelli in acciaio, 2 tappi nylon. Spina antitrapano nel corpo cilindro. Vite di fissaggio. Cilindretto da ordinare a parte.

	L	C + D			
L mm 60	(30+30)		890930309..SS	1	10 10
L mm 65	(30+35)		890930359..SS	1	10 10
L mm 70	(30+40)		890930409..SS	1	10 10
	(35+35)		890935359..SS	1	10 10
L mm 75	(30+45)		890930459..SS	1	10 10
	(35+40)		890935409..SS	1	10 10
L mm 80	(30+50)		890930509..SS	1	10 10
	(35+45)		890935459..SS	1	10 10
	(40+40)		890940409..SS	1	10 10
L mm 85	(30+55)		890930559..SS	1	10 10
	(35+50)		890935509..SS	1	10 10
	(40+45)		890940459..SS	1	10 10
L mm 90	(30+60)		890930609..SS	1	10 10
	(35+55)		890935559..SS	1	10 10
	(40+50)		890940509..SS	1	10 10
	(45+45)		890945459..SS	1	10 10
L mm 95	(30+65)		890930659..SS	1	10 10
	(35+60)		890935609..SS	1	10 10
	(40+55)		890940559..SS	1	10 10
L mm 100	(30+70)		890930709..SS	1	10 10
	(35+65)		890935659..SS	1	10 10
	(40+60)		890940609..SS	1	10 10
	(45+55)		890945559..SS	1	10 10
	(50+50)		890950509..SS	1	10 10
L mm 105	(30+75)		890930759..SS	1	10 10
	(45+60)		890945609..SS	1	10 10
	(50+55)		890950559..SS	1	10 10
L mm 110	(30+80)		890930809..SS	1	10 10
	(40+70)		890940709..SS	1	10 10
	(50+60)		890950609..SS	1	10 10
L mm 120	(65+55)		890965559..SS	1	10 10

Code
Confezione
singola
Confezione
multipla
Min. ord.

R7 Componenti specifici

KIT 10 pezzi. Cilindretto in ottone nichelato per cilindri profilo europeo **R7** e cilindri **U.K.**

lato chiave da mm 30	0047259	10	-	1
lato chiave da mm 35	0047309	10	-	1
lato chiave da mm 40	0047359	10	-	1
lato chiave da mm 45	0047409	10	-	1
lato chiave da mm 50	0047459	10	-	1
lato chiave da mm 55	0047509	10	-	1
lato chiave da mm 60	0047559	10	-	1
lato chiave da mm 65	0047609	10	-	1
lato chiave da mm 70	0047659	10	-	1
lato chiave da mm 75	0047709	10	-	1
lato chiave da mm 80	0047759	10	-	1
lato chiave da mm 90	0047859	10	-	1

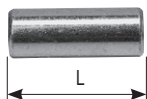

KIT 10 pezzi. Distanziatore per cilindri a profilo europeo

lunghezza 5 mm	003211	10	-	1
lunghezza 10 mm	003212	10	-	1
lunghezza 15 mm	003213	10	-	1
lunghezza 20 mm	003214	10	-	1
lunghezza 25 mm	003215	10	-	1
lunghezza 30 mm	003216	10	-	1
lunghezza 35 mm	003217	10	-	1
lunghezza 40 mm	003218	10	-	1

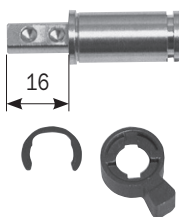

KIT 10 pezzi. Cilindretti per lato pomolo cilindri sagomati. Cilindretto in ottone.

Codolo lungo 16 mm. Camma **DIN 30°** e anello elastico in dotazione.

lato pomolo 30 mm	003191	10	-	1
lato pomolo 35 mm	003192	10	-	1
lato pomolo 40 mm	003193	10	-	1
lato pomolo 45 mm	003194	10	-	1
lato pomolo 50 mm	003195	10	-	1
lato pomolo 55 mm	003262	10	-	1
lato pomolo 60 mm	003203	10	-	1
lato pomolo 65 mm	003204	10	-	1
lato pomolo 80 mm	003205	10	-	1

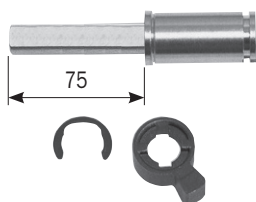



KIT 10 pezzi. Cilindretti per lato pomolo da **mm 30**

cilindri sagomati. Cilindretto in ottone. **Codolo lungo 75 mm.**

Camma **DIN 30°** e anello elastico in dotazione.

003186	10	-	1
---------------	----	---	---

R7 Componenti specifici

	Code	Confezione singola	Confezione multipla	Min. ord.	
	KIT 10 pezzi. Snodino, camma DIN 30°, per cilindri doppia funzione.				
	cilindro mm 30+30	003220	10	-	1
	cilindro mm 30+35	003221	10	-	1
	cilindro mm 35+35	003222	10	-	1
	KIT 10 pezzi. Snodino e molla per kit pomolo cilindri.				
	lato chiave da mm 30	003187	10	-	1
	lato chiave da mm 35	003188	10	-	1

R7 Tabella componenti per cilindro

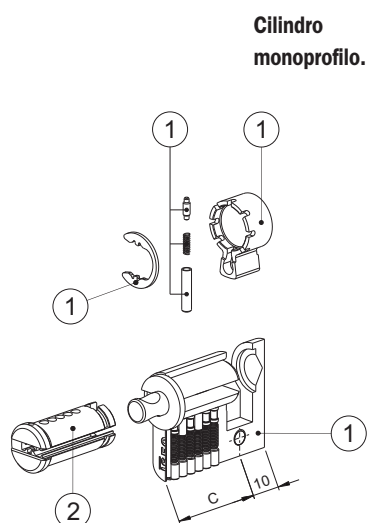

Misura cilindro Cylinder length	Cilindro preassemblato Preassembled cylinder	Lato C Side C	
		(1)	(2)
C+10	Codice Code	Cilindretto Plug	
		Misura Length	Codice Code
30+10	89093010*	30	004725*
35+10	89093510*	35	004730*
40+10	89094010*	40	004735*
45+10	89094510*	45	004740*
50+10	89095010*	50	004745*
55+10	89095510*	55	004750*
60+10	89096010*	60	004755*
65+10	89096510*	65	004760*
70+10	89097010*	70	004765*
80+10	89098010*	80	004775*
90+10	89099010*	90	004785*

R7 Tabella componenti per cilindro

Cilindro doppio profilo.

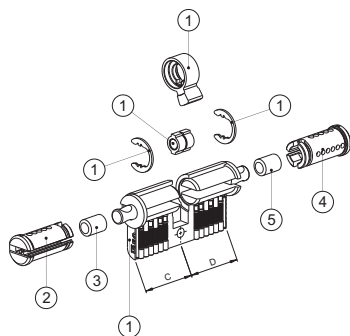

Misura cilindro Cylinder length	Lato C Side C								Lato D Side D	
	(1)	(2)		(3)		(4)		(5)		
	Cilindro preassemblato Preassembled cylinder	Cilindretto Plug	Distanziatore Extension		Cilindretto Plug	Distanziatore Extension				
C+D	Codice Code	Misura Length	Codice Code	mm	Codice Code	Misura Length	Codice Code	mm	Codice Code	
30+30	89093030*	30	004725*	---	---	30	004725*	---	---	
30+35	89093035*	30	004725*	---	---	35	004730*	5	003211	
30+40	89093040*	30	004725*	---	---	40	004735*	10	003212	
30+45	89093045*	30	004725*	---	---	45	004740*	15	003213	
30+50	89093050*	30	004725*	---	---	50	004745*	20	003214	
30+55	89093055*	30	004725*	---	---	55	004750*	25	003215	
30+60	89093060*	30	004725*	---	---	60	004755*	30	003216	
30+65	89093065*	30	004725*	---	---	65	004760*	35	003217	
30+70	89093070*	30	004725*	---	---	70	004765*	40	003218	
30+75	89093075*	30	004725*	---	---	75	004770*	15+30	003213+003216	
30+80	89093080*	30	004725*	---	---	80	004775*	25+25	003215+003215	
35+35	89093535*	35	004730*	5	003211	35	004730*	5	003211	
35+40	89093540*	35	004730*	5	003211	40	004735*	10	003212	
35+45	89093545*	35	004730*	5	003211	45	004740*	15	003213	
35+50	89093550*	35	004730*	5	003211	50	004745*	20	003214	
35+55	89093555*	35	004730*	5	003211	55	004750*	25	003215	
35+60	89093560*	35	004730*	5	003211	60	004755*	30	003216	
35+65	89093565*	35	004730*	5	003211	65	004760*	35	003217	
40+40	89094040*	40	004735*	10	003212	40	004735*	10	003212	
40+45	89094045*	40	004735*	10	003212	45	004740*	15	003213	
40+50	89094050*	40	004735*	10	003212	50	004745*	20	003214	
40+55	89094055*	40	004735*	10	003212	55	004750*	25	003215	
40+60	89094060*	40	004735*	10	003212	60	004755*	30	003216	
40+70	89094070*	40	004735*	10	003212	70	004765*	40	003218	
45+45	89094545*	45	004740*	15	003213	45	004740*	15	003213	
45+55	89094555*	45	004740*	15	003213	55	004750*	25	003215	
45+60	89094560*	45	004740*	15	003213	60	004755*	30	003216	
50+50	89095050*	50	004745*	20	003214	50	004745*	20	003214	
50+55	89095055*	50	004745*	20	003214	55	004750*	25	003215	
50+60	89095060*	50	004745*	20	003214	60	004755*	30	003216	
65+55	89096555*	65	004760*	35	003217	55	004750*	25	003215	

Cilindro doppia funzione.

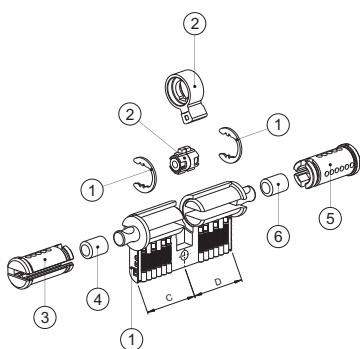

Misura cilindro Cylinder length	Lato C Side C				Lato D Side D						
	(1)	(2)		(3)		(4)		(5)		(6)	
	Cilindro preassemblato Preassembled cylinder	Kit snodino doppia funzione Double kit function		Cilindretto Plug		Distanziatore Extension		Cilindretto Plug		Distanziatore Extension	
C+D	Codice Code	Misura Length	Codice Code	Misura Length	Codice Code	mm	Codice Code	Misura Length	Codice Code	mm	Codice Code
30+30	89093030*	30+30	003220	30	004725*	---	---	30	004725*	---	---
30+35	89093035*	30+35	003221	30	004725*	---	---	35	004730*	---	---
30+40	89093040*	30+35	003221	30	004725*	---	---	40	004735*	5	003211
30+45	89093045*	30+35	003221	30	004725*	---	---	45	004740*	10	003212
30+50	89093050*	30+35	003221	30	004725*	---	---	50	004745*	15	003213
30+55	89093055*	30+35	003221	30	004725*	---	---	55	004750*	20	003214
30+60	89093060*	30+35	003221	30	004725*	---	---	60	004755*	25	003215
30+65	89093065*	30+35	003221	30	004725*	---	---	65	004760*	30	003216
30+70	89093070*	30+35	003221	30	004725*	---	---	70	004765*	35	003217
30+75	89093075*	30+35	003221	30	004725*	---	---	75	004770*	40	003218
30+80	89093080*	30+35	003221	30	004725*	---	---	80	004775*	15+30	003213+003216
35+35	89093535*	35+35	003222	35	004730*	---	---	35	004730*	---	---
35+40	89093540*	35+35	003222	35	004730*	---	---	40	004735*	5	003211
35+45	89093545*	35+35	003222	35	004730*	---	---	45	004740*	10	003212
35+50	89093550*	35+35	003222	35	004730*	---	---	50	004745*	15	003213
35+55	89093555*	35+35	003222	35	004730*	---	---	55	004750*	20	003214
35+60	89093560*	35+35	003222	35	004730*	---	---	60	004755*	25	003215
35+65	89093565*	35+35	003222	35	004730*	---	---	65	004760*	30	003216
40+40	89094040*	35+35	003222	40	004735*	5	003211	40	004735*	5	003211
40+45	89094045*	35+35	003222	40	004735*	5	003211	45	004740*	10	003212
40+50	89094050*	35+35	003222	40	004735*	5	003211	50	004745*	15	003213
40+55	89094055*	35+35	003222	40	004735*	5	003211	55	004750*	20	003214
40+60	89094060*	35+35	003222	40	004735*	5	003211	60	004755*	25	003215
40+70	89094070*	35+35	003222	40	004735*	5	003211	70	004765*	35	003217
45+45	89094545*	35+35	003222	45	004740*	10	003212	45	004740*	10	003212
45+55	89094555*	35+35	003222	45	004740*	10	003212	55	004750*	20	003214
45+60	89094560*	35+35	003222	45	004740*	10	003212	60	004755*	25	003215
50+50	89095050*	35+35	003222	50	004745*	15	003213	50	004745*	15	003213
50+55	89095055*	35+35	003222	50	004745*	15	003213	55	004750*	20	003214
50+60	89095060*	35+35	003222	50	004745*	15	003213	60	004755*	25	003215
65+55	89096555*	35+35	003222	65	004760*	30	003216	55	004750*	20	003214

R7 Tabella componenti per cilindro

Cilindro
predisposto
pomolo.

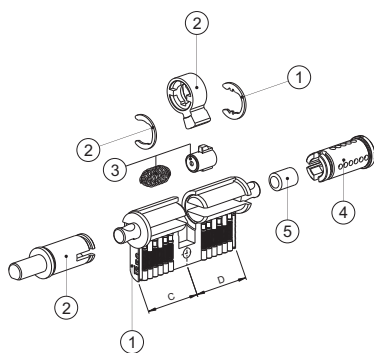

Misura cilindro Cylinder length	Cilindro preassemblato Preassembled cylinder	Lato C Side C		Lato D Side D					
		(2)		(3)		(4)		(5)	
		Misura Lenght	Codice Code	Misura Lenght	Codice Code	Misura Lenght	Codice Code	Misura Lenght	Codice Code
30+30	89093030*	30	003191 003186	30	003187	30	004725*	---	---
30+35	89093035*	30	003191 003186	35	003188	35	004730*	---	---
30+40	89093040*	30	003191 003186	35	003188	40	004735*	5	003211
30+45	89093045*	30	003191 003186	35	003188	45	004740*	10	003212
30+50	89093050*	30	003191 003186	35	003188	50	004745*	15	003213
30+55	89093055*	30	003191 003186	35	003188	55	004750*	20	003214
30+60	89093060*	30	003191 003186	35	003188	60	004755*	25	003215
30+65	89093065*	30	003191 003186	35	003188	65	004760*	30	003216
30+70	89093070*	30	003191 003186	35	003188	70	004765*	35	003217
30+75	89093075*	30	003191 003186	35	003188	75	004770*	40	003218
30+80	89093080*	30	003191 003186	35	003188	80	004775*	15+30	003213+003216
35+30	89093035*	35	003192	30	003187	30	004725*	---	---
35+35	89093535*	35	003192	35	003188	35	004730*	---	---
35+40	89093540*	35	003192	35	003188	40	004735*	5	003211
35+45	89093545*	35	003192	35	003188	45	004740*	10	003212
35+50	89093550*	35	003192	35	003188	50	004745*	15	003213
35+55	89093555*	35	003192	35	003188	55	004750*	20	003214
35+60	89093560*	35	003192	35	003188	60	004755*	25	003215
35+65	89093565*	35	003192	35	003188	65	004760*	30	003216
40+30	89093040*	40	003193	30	003187	30	004725*	---	---
40+40	89094040*	40	003193	35	003188	40	004735*	5	003211
40+45	89094045*	40	003193	35	003188	45	004740*	10	003212
40+50	89094050*	40	003193	35	003188	50	004745*	15	003213
40+55	89094055*	40	003193	35	003188	55	004750*	20	003214
40+60	89094060*	40	003193	35	003188	60	004755*	25	003215
40+70	89094070*	40	003193	35	003188	70	004765*	35	003217
45+30	89093045*	45	003194	30	003187	30	004725*	---	---
45+35	89093545*	45	003194	35	003188	35	004730*	---	---
45+45	89094545*	45	003194	35	003188	45	004740*	10	003212
45+55	89094555*	45	003194	35	003188	55	004750*	20	003214
45+60	89094560*	45	003194	35	003188	60	004755*	25	003215
50+40	89094050*	50	003195	35	003188	40	004735*	5	003211
50+50	89095050*	50	003195	35	003188	50	004745*	15	003213
50+55	89095055*	50	003195	35	003188	55	004750*	20	003214
50+60	89095060*	50	003195	35	003188	60	004755*	25	003215
55+65	89095565*	55	003262	35	003188	65	004760*	30	003216
60+30	89093060*	60	003203	30	003187	30	004725*	---	---
60+40	89094060*	60	003203	35	003188	40	004735*	5	003211
60+45	89094560*	60	003203	35	003188	45	004740*	10	003212
60+50	89095060*	60	003203	35	003188	50	004745*	15	003213
65+55	89096555*	65	003204	35	003188	55	004750*	20	003214
80+30	89093080*	80	003205	30	003187	30	004725*	---	---

Code
Confezione
singola
Confezione
multipla
Min. ord.

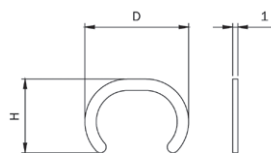
R7 Componenti specifici

KIT 250 pezzi. Anello in ottone di ritenuta cilindretto per cilindri.
D=20 H=14 spessore mm 1

0037001 250 - 1

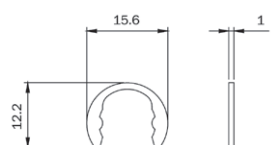

KIT 250 pezzi. Anello in acciaio di ritenuta cilindretto con dentini di
aggancio per cilindri sagomati. **Solo per cilindri da mm 56 - 61.**
D=15,6 H=12,2 spessore mm 1

0037011 250 - 1

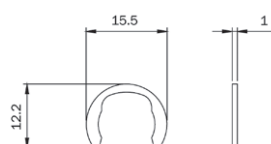

KIT 250 pezzi. Anello in acciaio di ritenuta cilindretto per cilindri
sagomati, lato pomolo. D=15,5 H=12,2 spessore mm 1

0037121 250 - 1

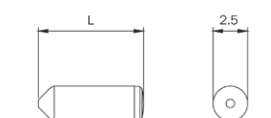

KIT 1000 pezzi. Perno in INOX per cifratura cilindri.

mm 2,5x5,1 **salto 0** **0032151** 1000 - 1

mm 2,5x5,6 **salto 1** **0032156** 1000 - 1

mm 2,5x6,1 **salto 2** **0032161** 1000 - 1

mm 2,5x6,6 **salto 3** **0032166** 1000 - 1

mm 2,5x7,1 **salto 4** **0032171** 1000 - 1

mm 2,5x7,6 **salto 5** **0032176** 1000 - 1

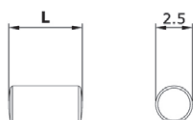

KIT 1000 pezzi. Controperno in ottone antigioco per cilindri.

mm 2,5x5,6 per cilindri profilo europeo **0033150** 1000 - 1

mm 2,5x3,5 per cilindri tondi Ø 26 e cilindri staccati **0033160** 1000 - 1

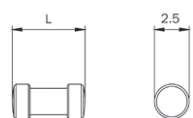

KIT 1000 pezzi. Controperno antiscasso in ottone per cilindri.

mm 2,5x5,0 per cilindri profilo europeo **0034150** 1000 - 1

mm 2,5x3,5 per cilindri tondi Ø 26 e cilindri staccati **0034160** 1000 - 1

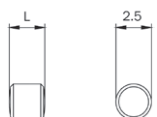

KIT 1000 pezzi. Pastiglia in ottone per cilindri.

mm 2,5x1,0 **salto 2** **0039110** 1000 - 1

mm 2,5x1,5 **salto 3** **0039115** 1000 - 1

mm 2,5x2,0 **salto 4** **0039120** 1000 - 1

mm 2,5x2,5 **salto 5** **0039125** 1000 - 1

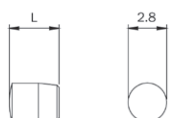

KIT 1000 pezzi. Tappo conico in ottone per cilindri.

mm 2,8x3,0 per cilindri tondi Ø 26 e cilindri staccati **0035130** 1000 - 1

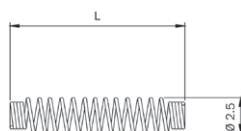

mm 2,8x3,6 per cilindro profilo europeo **0035136** 1000 - 1



KIT 1000 pezzi. Molla per cilindri.

mm 2,5x8,3 per cilindri tondi Ø 26 e cilindri staccati **0038084** 1000 - 1

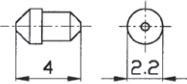
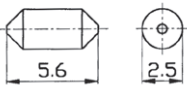
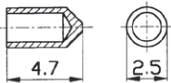
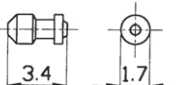
mm 2,5x13,5 per cilindri profilo europeo **0038135** 1000 - 1

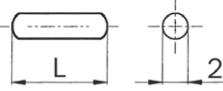
	Code	Confezione singola	Confezione multipla	Min. ord.	
	KIT 1000 pezzi. Perno di cifratura profilo fila laterale per cilindro R7. In acciaio inox mm 2,2x4	0032241	1000	-	1
	KIT 1000 pezzi. Perno di cifratura passivo fila superiore cilindro R7. In acciaio inox mm 2,5x5,6	0032155	1000	-	1
	KIT 1000 pezzi. Perno di cifratura attivo esterno forato fila superiore cilindro R7. In acciaio inox mm 2,5x4,7	0032147	1000	-	1
	KIT 1000 pezzi. Perno di cifratura attivo interno fila superiore cilindro R7. In acciaio inox mm 1,7x3,4	0032135	1000	-	1
	KIT 1000 pezzi. Molla pistoncino attivo fila superiore per cilindro R7 mm 1,6x2	0038020	1000	-	1
	KIT 1000 pezzi. Sfera antitrapano Ø 2 per cilindro R7.	0038200	1000	-	1
	KIT 500 pezzi. Spina antitrapano per cilindretto R7. L = mm 9,6x2 L = mm 11x2	0036062 0036063	500 500	- -	1 1

Code	Confezione singola	Confezione multipla	Min. ord.
------	-----------------------	------------------------	-----------

R7 Componenti specifici

Set chiavi in ottone nichelato per cilindro R7	020970	1	-	1
--	---------------	---	---	---

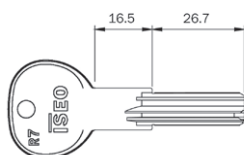
**KIT 50 pezzi.**

Chiave piatta grezza per cilindro R7. In ottone nichelato	020909	50	-	50
---	---------------	----	---	----



Carta di proprietà per cilindro R7	0041151	1	-	1
------------------------------------	----------------	---	---	---

Componenti

R6 New

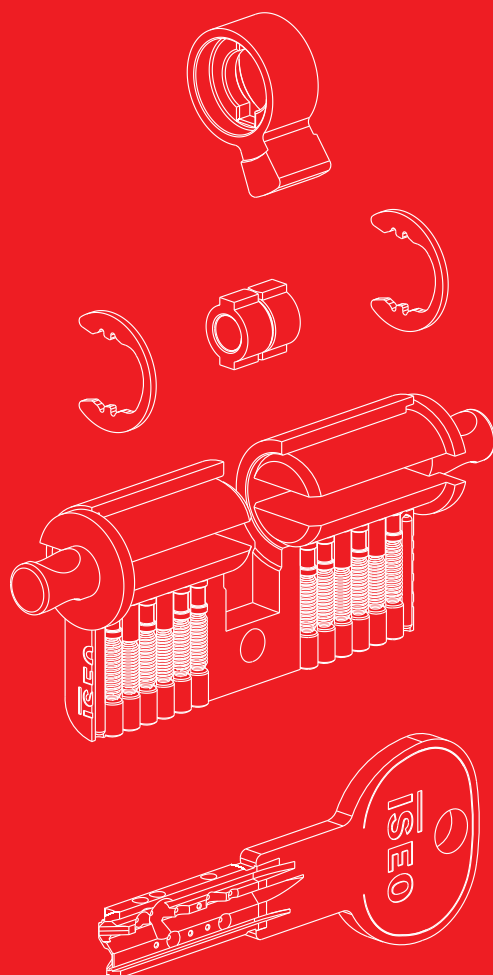

R6 New Attrezzi di montaggio

Valigetta di cifratura **cilindri** completa di componenti e istruzioni

Code	Confezione singola	Confezione multipla	Min. ord.
003031	1	-	1



Attrezzo completo per cifratura **cilindro a profilo europeo** e **cilindro a profilo U.K.** con istruzioni per cambio cifratura e cacciavite guida cilindretto

003109	1	-	1
---------------	---	---	---



Piastrina premimolle per attrezzi di cifratura **cilindri a profilo europeo**

003111	1	-	1
---------------	---	---	---

Piastrina premimolle per attrezzi di cifratura **cilindro a profilo U.K.**

003112	1	-	1
---------------	---	---	---



Pinza per apertura anelli cilindri

003104	1	-	1
---------------	---	---	---



Pinza per chiusura anelli ottone cilindri

003105	1	-	1
---------------	---	---	---



Pinza per inserimento pistoncini cilindri

003106	1	-	1
---------------	---	---	---



Forchetta premimolle per **cilindri a profilo europeo**

003007	1	-	1
---------------	---	---	---

Forchetta premimolle per **cilindri a profilo U.K.**

003082	1	-	1
---------------	---	---	---

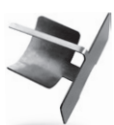

Forchetta premimolle per **cilindri scandinavi**

003079	1	-	1
---------------	---	---	---



Accessorio per calibro a corsoio per lettura chiavi serie

003113	1	-	1
---------------	---	---	---

Code
 Confezione
 singola
 multipla
 Min. ord.

R6 New Cilindri preassemblati

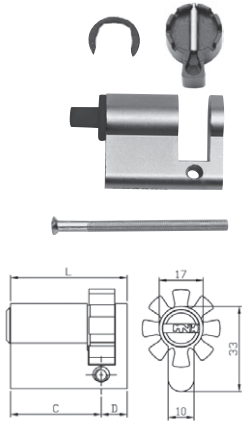

KIT 10 pezzi. Cilindro **R6 - R6 New MONOPROFILO EUROPEO NICHELATO**, chiave 6 spine. Preassemblato, con molle, controperni, tappi, camma DIN 8 posizioni, anello in acciaio, un tappo in nylon.

Spina antitrapano nel corpo cilindro. Vite di fissaggio. Cilindretto da ordinare a parte.

	L	C + D			
L mm 40	(30+10)		880930109..SS	1	10 10
L mm 45	(35+10)		880935109..SS	1	10 10
L mm 50	(40+10)		880940109..SS	1	10 10
L mm 55	(45+10)		880945109..SS	1	10 10
L mm 60	(50+10)		880950109..SS	1	10 10
L mm 65	(55+10)		880955109..SS	1	10 10
L mm 70	(60+10)		880960109..SS	1	10 10
L mm 75	(65+10)		880965109..SS	1	10 10
L mm 80	(70+10)		880970109..SS	1	10 10
L mm 90	(80+10)		880980109..SS	1	10 10
L mm 100	(90+10)		880990109..SS	1	10 10

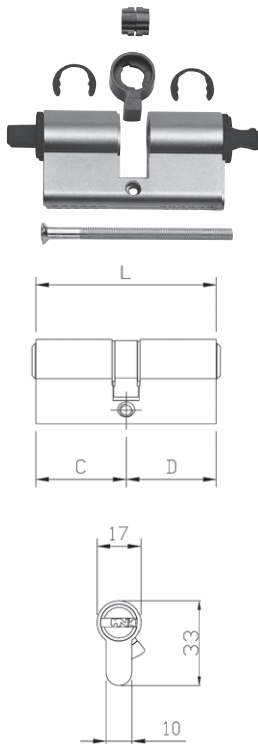

KIT 10 pezzi. Cilindro **R6 - R6 New A DOPPIO PROFILO EUROPEO NICHELATO**, chiave 6 spine. Preassemblato, con molle, controperni, tappi, snodino, camma DIN 30°, 2 anelli in acciaio, 2 tappi nylon.

Spina antitrapano nel corpo cilindro. Vite di fissaggio. Cilindretto da ordinare a parte.

	L	C + D			
L mm 60	(30+30)		880930309..SS	1	10 10
L mm 65	(30+35)		880930359..SS	1	10 10
L mm 70	(30+40)		880930409..SS	1	10 10
	(35+35)		880935359..SS	1	10 10
L mm 75	(30+45)		880930459..SS	1	10 10
	(35+40)		880935409..SS	1	10 10
L mm 80	(30+50)		880930509..SS	1	10 10
	(35+45)		880935459..SS	1	10 10
	(40+40)		880940409..SS	1	10 10
L mm 85	(30+55)		880930559..SS	1	10 10
	(35+50)		880935509..SS	1	10 10
	(40+45)		880940459..SS	1	10 10
L mm 90	(30+60)		880930609..SS	1	10 10
	(35+55)		880935559..SS	1	10 10
	(40+50)		880940509..SS	1	10 10
	(45+45)		880945459..SS	1	10 10
L mm 95	(30+65)		880930659..SS	1	10 10
	(35+60)		880935609..SS	1	10 10
	(40+55)		880940559..SS	1	10 10
L mm 100	(30+70)		880930709..SS	1	10 10
	(35+65)		880935659..SS	1	10 10
	(40+60)		880940609..SS	1	10 10
	(45+55)		880945559..SS	1	10 10
	(50+50)		880950509..SS	1	10 10
L mm 105	(30+75)		880930759..SS	1	10 10
	(45+60)		880945609..SS	1	10 10
	(50+55)		880950559..SS	1	10 10
L mm 110	(30+80)		880930809..SS	1	10 10
	(40+70)		880940709..SS	1	10 10
	(50+60)		880950609..SS	1	10 10
L mm 120	(65+55)		880965559..SS	1	10 10

Code
Confezione
singola
Confezione
multipla
Min. ord.

R6 New Componenti specifici

KIT 10 pezzi. Cilindretto in ottone nichelato per cilindri profilo europeo **R6 - R6 New e cilindri U.K.**

lato chiave da mm 30	0046259	10	-	1
lato chiave da mm 35	0046309	10	-	1
lato chiave da mm 40	0046359	10	-	1
lato chiave da mm 45	0046409	10	-	1
lato chiave da mm 50	0046459	10	-	1
lato chiave da mm 55	0046509	10	-	1
lato chiave da mm 60	0046559	10	-	1
lato chiave da mm 65	0046609	10	-	1
lato chiave da mm 70	0046659	10	-	1
lato chiave da mm 75	0046709	10	-	1
lato chiave da mm 80	0046759	10	-	1
lato chiave da mm 90	0046859	10	-	1

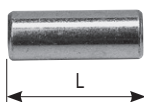

KIT 10 pezzi. Distanziatore per cilindri a profilo europeo.

lunghezza 5 mm	003211	10	-	1
lunghezza 10 mm	003212	10	-	1
lunghezza 15 mm	003213	10	-	1
lunghezza 20 mm	003214	10	-	1
lunghezza 25 mm	003215	10	-	1
lunghezza 30 mm	003216	10	-	1
lunghezza 35 mm	003217	10	-	1
lunghezza 40 mm	003218	10	-	1

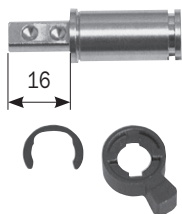

KIT 10 pezzi. Cilindretti per lato pomolo cilindri sagomati. Cilindretto in ottone.

Codolo lungo 16 mm. Camma **DIN 30°** e anello elastico in dotazione.

lato pomolo 30 mm	003191	10	-	1
lato pomolo 35 mm	003192	10	-	1
lato pomolo 40 mm	003193	10	-	1
lato pomolo 45 mm	003194	10	-	1
lato pomolo 50 mm	003195	10	-	1
lato pomolo 55 mm	003262	10	-	1
lato pomolo 60 mm	003203	10	-	1
lato pomolo 65 mm	003204	10	-	1
lato pomolo 80 mm	003205	10	-	1

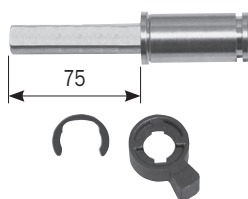

KIT 10 pezzi. Cilindretti per lato pomolo da **mm 30** cilindri sagomati. Cilindretto in ottone.

Codolo lungo 75 mm. Camma **DIN 30°** e anello elastico in dotazione

003186	10	-	1
---------------	----	---	---

R6 New Componenti specifici

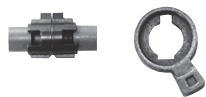

KIT 10 pezzi. Snodino, camma DIN 30°, per cilindri doppia funzione.

	Code	Confezione singola	Confezione multipla	Min. ord.
cilindro mm 30+30	003220	10	-	1
cilindro mm 30+35	003221	10	-	1
cilindro mm 35+35	003222	10	-	1

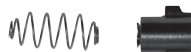

KIT 10 pezzi. Snodino e molla per kit pomolo cilindri.

lato chiave da mm 30	003187	10	-	1
----------------------	---------------	----	---	---



lato chiave da mm 35	003188	10	-	1
----------------------	---------------	----	---	---

R6 New Tabella componenti per cilindro

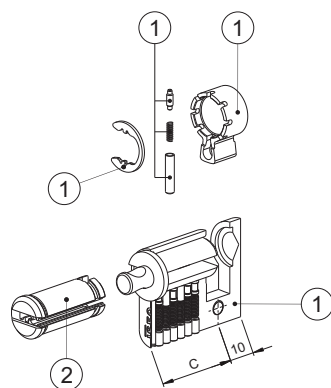

Cilindro monoprofilo.			Lato C Side C	
	Misura cilindro Cylinder length	(1) Cilindro preassemblato Preassembled cylinder	(2) Cilindretto Plug	
		C+10 Codice Code	Misura Length	Codice Code
	30+10	88093010*	30	004625*
	35+10	88093510*	35	004630*
	40+10	88094010*	40	004635*
	45+10	88094510*	45	004640*
	50+10	88095010*	50	004645*
	55+10	88095510*	55	004650*
	60+10	88096010*	60	004655*
	65+10	88096510*	65	004660*
	70+10	88097010*	70	004665*
	80+10	88098010*	80	004675*
	90+10	88099010*	90	004685*

R6 New Tabella componenti per cilindro

Cilindro doppio profilo.

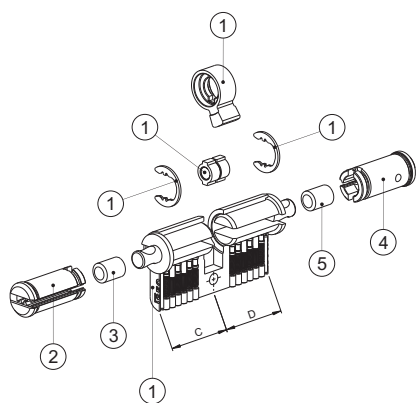

Misura cilindro Cylinder length	(1) Cilindro preassemblato Preassembled cylinder	Lato C Side C				Lato D Side D			
		(2) Cilindretto Plug		(3) Distanziatore Extension		(4) Cilindretto Plug		(5) Distanziatore Extension	
		Misura Lenght	Codice Code	mm	Codice Code	Misura Lenght	Codice Code	mm	Codice Code
C+D	Codice Code	Misura Lenght	Codice Code	mm	Codice Code	Misura Lenght	Codice Code	mm	Codice Code
30+30	88093030*	30	004625*	---	---	30	004625*	---	---
30+35	88093035*	30	004625*	---	---	35	004630*	5	003211
30+40	88093040*	30	004625*	---	---	40	004635*	10	003212
30+45	88093045*	30	004625*	---	---	45	004640*	15	003213
30+50	88093050*	30	004625*	---	---	50	004645*	20	003214
30+55	88093055*	30	004625*	---	---	55	004650*	25	003215
30+60	88093060*	30	004625*	---	---	60	004655*	30	003216
30+65	88093065*	30	004625*	---	---	65	004660*	35	003217
30+70	88093070*	30	004625*	---	---	70	004665*	40	003218
30+75	88093075*	30	004625*	---	---	75	004670*	15+30	003213+003216
30+80	88093080*	30	004625*	---	---	80	004675*	25+25	003215+003215
35+35	88093535*	35	004630*	5	003211	35	004630*	5	003211
35+40	88093540*	35	004630*	5	003211	40	004635*	10	003212
35+45	88093545*	35	004630*	5	003211	45	004640*	15	003213
35+50	88093550*	35	004630*	5	003211	50	004645*	20	003214
35+55	88093555*	35	004630*	5	003211	55	004650*	25	003215
35+60	88093560*	35	004630*	5	003211	60	004655*	30	003216
35+65	88093565*	35	004630*	5	003211	65	004660*	35	003217
40+40	88094040*	40	004635*	10	003212	40	004635*	10	003212
40+45	88094045*	40	004635*	10	003212	45	004640*	15	003213
40+50	88094050*	40	004635*	10	003212	50	004645*	20	003214
40+55	88094055*	40	004635*	10	003212	55	004650*	25	003215
40+60	88094060*	40	004635*	10	003212	60	004655*	30	003216
40+70	88094070*	40	004635*	10	003212	70	004665*	40	003218
45+45	88094545*	45	004640*	15	003213	45	004640*	15	003213
45+55	88094555*	45	004640*	15	003213	55	004650*	25	003215
45+60	88094560*	45	004640*	15	003213	60	004655*	30	003216
50+50	88095050*	50	004645*	20	003214	50	004645*	20	003214
50+55	88095055*	50	004645*	20	003214	55	004650*	25	003215
50+60	88095060*	50	004645*	20	003214	60	004655*	30	003216
65+55	88096555*	65	004660*	35	003217	55	004650*	25	003215

Cilindro doppia funzione.

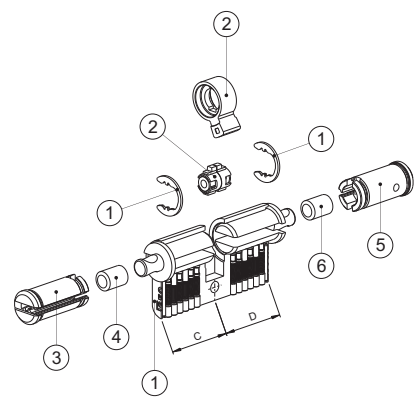

Misura cilindro Cylinder length	(1) Cilindro preassemblato Preassembled cylinder	(2) Kit snodino doppia funzione Double kit function	Lato C Side C				Lato D Side D			
			(3) Cilindretto Plug		(4) Distanziatore Extension		(5) Cilindretto Plug		(6) Distanziatore Extension	
			Misura Lenght	Codice Code	Misura Lenght	Codice Code	mm	Codice Code	Misura Lenght	Codice Code
88093030*	30+30	003220	30	004625*	---	---	30	004625*	---	---
88093035*	30+35	003221	30	004625*	---	---	35	004630*	---	---
88093040*	30+35	003221	30	004625*	---	---	40	004635*	5	003211
88093045*	30+35	003221	30	004625*	---	---	45	004640*	10	003212
88093050*	30+35	003221	30	004625*	---	---	50	004645*	15	003213
88093055*	30+35	003221	30	004625*	---	---	55	004650*	20	003214
88093060*	30+35	003221	30	004625*	---	---	60	004655*	25	003215
88093065*	30+35	003221	30	004625*	---	---	65	004660*	30	003216
88093070*	30+35	003221	30	004625*	---	---	70	004665*	35	003217
88093075*	30+35	003221	30	004625*	---	---	75	004670*	40	003218
88093080*	30+35	003221	30	004625*	---	---	80	004675*	15+30	003213+003216
88093535*	35+35	003222	35	004630*	---	---	35	004630*	---	---
88093540*	35+35	003222	35	004630*	---	---	40	004635*	5	003211
88093545*	35+35	003222	35	004630*	---	---	45	004640*	10	003212
88093550*	35+35	003222	35	004630*	---	---	50	004645*	15	003213
88093555*	35+35	003222	35	004630*	---	---	55	004650*	20	003214
88093560*	35+35	003222	35	004630*	---	---	60	004655*	25	003215
88093565*	35+35	003222	35	004630*	---	---	65	004660*	30	003216
88094040*	35+35	003222	40	004635*	5	003211	40	004635*	5	003211
88094045*	35+35	003222	40	004635*	5	003211	45	004640*	10	003212
88094050*	35+35	003222	40	004635*	5	003211	50	004645*	15	003213
88094055*	35+35	003222	40	004635*	5	003211	55	004650*	20	003214
88094060*	35+35	003222	40	004635*	5	003211	60	004655*	25	003215
88094070*	35+35	003222	40	004635*	5	003211	70	004665*	35	003217
88094545*	35+35	003222	45	004640*	10	003212	45	004640*	10	003212
88094555*	35+35	003222	45	004640*	10	003212	55	004650*	20	003214
88094560*	35+35	003222	45	004640*	10	003212	60	004655*	25	003215
88095050*	35+35	003222	50	004645*	15	003213	50	004645*	15	003213
88095055*	35+35	003222	50	004645*	15	003213	55	004650*	20	003214
88095060*	35+35	003222	50	004645*	15	003213	60	004655*	25	003215
88096555*	35+35	003222	65	004660*	30	003216	55	004650*	20	003214

R6 New Tabella componenti per cilindro

Cilindro
predisposto
pomolo.

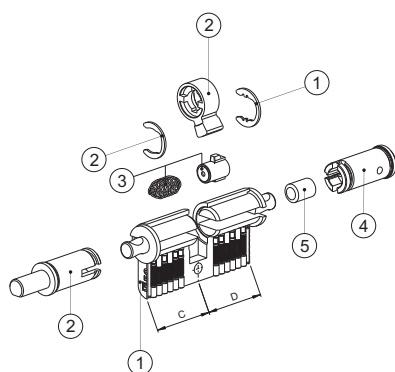

Misura cilindro Cylinder length	Cilindro preassemblato Preassembled cylinder	Lato C Side C		Lato D Side D					
		(2)		(3)		(4)		(5)	
		Misura Length	Codice Code	Misura Length	Codice Code	Misura Length	Codice Code	Misura Length	Codice Code
30+30	88093030*	30	003191 003186	30	003187	30	004625*	---	---
30+35	88093035*	30	003191 003186	35	003188	35	004630*	---	---
30+40	88093040*	30	003191 003186	35	003188	40	004635*	5	003211
30+45	88093045*	30	003191 003186	35	003188	45	004640*	10	003212
30+50	88093050*	30	003191 003186	35	003188	50	004645*	15	003213
30+55	88093055*	30	003191 003186	35	003188	55	004650*	20	003214
30+60	88093060*	30	003191 003186	35	003188	60	004655*	25	003215
30+65	88093065*	30	003191 003186	35	003188	65	004660*	30	003216
30+70	88093070*	30	003191 003186	35	003188	70	004665*	35	003217
30+75	88093075*	30	003191 003186	35	003188	75	004670*	40	003218
30+80	88093080*	30	003191 003186	35	003188	80	004675*	15+30	003213+003216
35+30	88093035*	35	003192	30	003187	30	004625*	---	---
35+35	88093535*	35	003192	35	003188	35	004630*	---	---
35+40	88093540*	35	003192	35	003188	40	004635*	5	003211
35+45	88093545*	35	003192	35	003188	45	004640*	10	003212
35+50	88093550*	35	003192	35	003188	50	004645*	15	003213
35+55	88093555*	35	003192	35	003188	55	004650*	20	003214
35+60	88093560*	35	003192	35	003188	60	004655*	25	003215
35+65	88093565*	35	003192	35	003188	65	004660*	30	003216
40+30	88093040*	40	003193	30	003187	30	004625*	---	---
40+40	88094040*	40	003193	35	003188	40	004635*	5	003211
40+45	88094045*	40	003193	35	003188	45	004640*	10	003212
40+50	88094050*	40	003193	35	003188	50	004645*	15	003213
40+55	88094055*	40	003193	35	003188	55	004650*	20	003214
40+60	88094060*	40	003193	35	003188	60	004655*	25	003215
40+70	88094070*	40	003193	35	003188	70	004665*	35	003217
45+30	88093045*	45	003194	30	003187	30	004625*	---	---
45+35	88093545*	45	003194	35	003188	35	004630*	---	---
45+45	88094545*	45	003194	35	003188	45	004640*	10	003212
45+55	88094555*	45	003194	35	003188	55	004650*	20	003214
45+60	88094560*	45	003194	35	003188	60	004655*	25	003215
50+40	88094050*	50	003195	35	003188	40	004635*	5	003211
50+50	88095050*	50	003195	35	003188	50	004645*	15	003213
50+55	88095055*	50	003195	35	003188	55	004650*	20	003214
50+60	88095060*	50	003195	35	003188	60	004655*	25	003215
55+65	88095565*	55	003262	35	003188	65	004660*	30	003216
60+30	88093060*	60	003203	30	003187	30	004625*	---	---
60+40	88094060*	60	003203	35	003188	40	004635*	5	003211
60+45	88094560*	60	003203	35	003188	45	004640*	10	003212
60+50	88095060*	60	003203	35	003188	50	004645*	15	003213
65+55	88096555*	65	003204	35	003188	55	004650*	20	003214
80+30	88093080*	80	003205	30	003187	30	004625*	---	---

Code
Confezione
singola
Confezione
multipla
Min. ord.

R6 New Componenti specifici

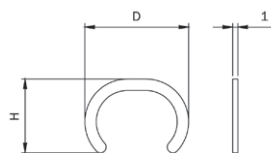

KIT 250 pezzi. Anello in ottone di ritenuta cilindretto per cilindri.
D=20 H=14 spessore mm 1

0037001 250 - 1

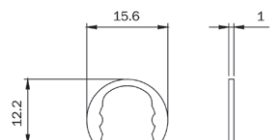

KIT 250 pezzi. Anello in acciaio di ritenuta cilindretto con dentini di aggancio per cilindri sagomati. **Solo per cilindri da mm 56 - 61.**

D=15,6 H=12,2 spessore mm 1

0037011 250 - 1

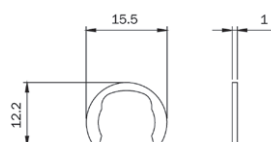

KIT 250 pezzi. Anello in acciaio di ritenuta cilindretto per cilindri sagomati, lato pomolo.

D=15,5 H=12,2 spessore mm 1

0037121 250 - 1

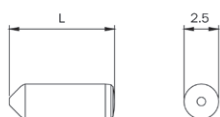

KIT 1000 pezzi. Perno in INOX per cifratura cilindri.

mm 2,5x5,1 **salto 0**

0032151 1000 - 1

mm 2,5x5,6 **salto 1**

0032156 1000 - 1

mm 2,5x6,1 **salto 2**

0032161 1000 - 1

mm 2,5x6,6 **salto 3**

0032166 1000 - 1

mm 2,5x7,1 **salto 4**

0032171 1000 - 1

mm 2,5x7,6 **salto 5**

0032176 1000 - 1

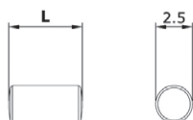

KIT 1000 pezzi. Controperno in ottone antigioco per cilindri.

mm 2,5x5,6 per cilindri profilo europeo

0033150 1000 - 1

mm 2,5x3,5 per cilindri tondi Ø 26 e cilindri staccati

0033160 1000 - 1

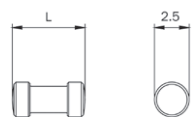

KIT 1000 pezzi. Controperno antiscasso in ottone per cilindri.

mm 2,5x5,0 per cilindri profilo europeo

0034150 1000 - 1

mm 2,5x3,5 per cilindri tondi Ø 26 e cilindri staccati

0034160 1000 - 1

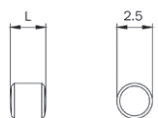

KIT 1000 pezzi. Pastiglia in ottone per cilindri.

mm 2,5x1,0 **salto 2**

0039110 1000 - 1

mm 2,5x1,5 **salto 3**

0039115 1000 - 1

mm 2,5x2,0 **salto 4**

0039120 1000 - 1

mm 2,5x2,5 **salto 5**

0039125 1000 - 1

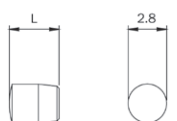

KIT 1000 pezzi. Tappo conico in ottone per cilindri.

mm 2,8x3,0 per cilindri tondi Ø 26 e cilindri staccati

0035130 1000 - 1

mm 2,8x3,6 per cilindro profilo europeo

0035136 1000 - 1

R6 New Componenti specifici

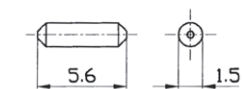

KIT 500 pezzi. Spina antitrapano per cilindretto R6 New.
mm 1,5x5,4

Code	Confezione singola	Confezione multipla	Min. ord.
0036056	500	-	1

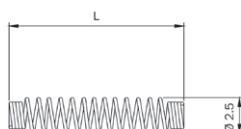

KIT 1000 pezzi. Molla per cilindri R6 - R6 New - R7
mm 2,5x8,3 per cilindri tondi Ø 26 e cilindri staccati
mm 2,5x13,5 per cilindri profilo europeo

0038084	1000	-	1
0038135	1000	-	1



Set chiavi in ottone nichelato per cilindro R6 New

020870	1	-	1
---------------	---	---	---

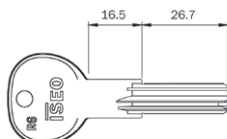

KIT 50 pezzi. Chiave piatta grezza per cilindro R6 New.
In ottone nichelato

020839	50	-	50
---------------	----	---	----

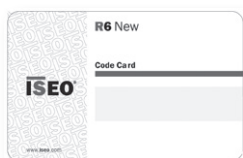

Carta di proprietà per cilindro R6 New







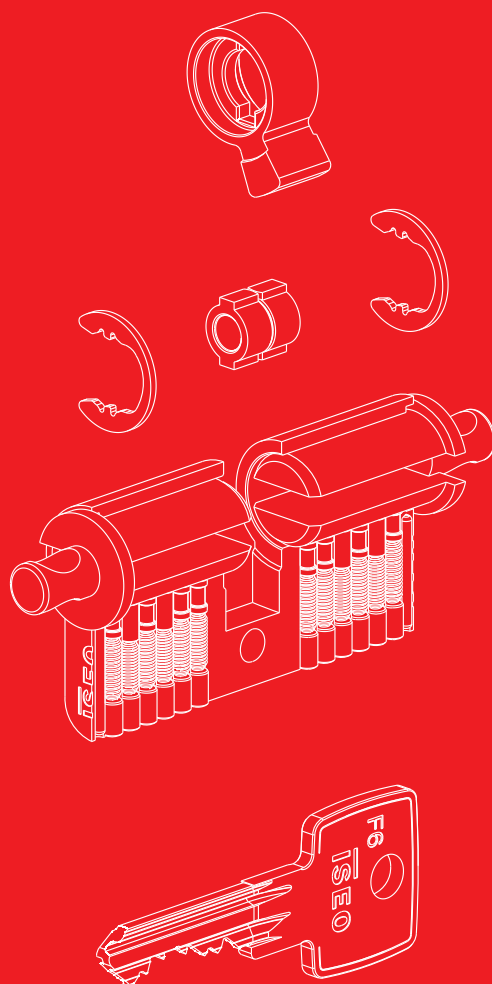



0041150	1	-	1
----------------	---	---	---

Componenti

F6



F6 Attrezzi di montaggio

	Code	Confezione singola	Confezione multipla	Min. ord.	
	Valigetta di cifratura cilindri completa di componenti e istruzioni	003031	1	-	1
	Attrezzo completo per cifratura cilindro a profilo europeo e cilindro a profilo U.K. con istruzioni per cambio cifratura e cacciavite guida cilindretto	003109	1	-	1
	Piastrina premimolle per attrezzi di cifratura cilindri a profilo europeo	003111	1	-	1
	Piastrina premimolle per attrezzi di cifratura cilindro a profilo U.K.	003112	1	-	1
	Pinza per apertura anelli cilindri	003104	1	-	1
	Pinza per chiusura anelli ottone cilindri	003105	1	-	1
	Pinza per inserimento pistoncini cilindri	003106	1	-	1
	Forchetta premimolle per cilindri a profilo europeo	003007	1	-	1
	Forchetta premimolle per cilindri a profilo U.K.	003082	1	-	1
	Forchetta premimolle per cilindri scandinavi	003079	1	-	1

Code
 Confezione
 singola
 Confezione
 multipla
 Min. ord.

F6 Cilindri preassemblati

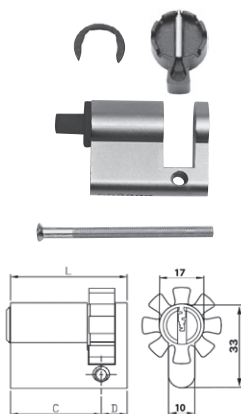

KIT 10 pezzi. Cilindro **F6 MONOPROFILO EUROPEO NICHELATO**, chiave 6 spine. Preassemblato, con molle, controperni, tappi, camma DIN 8 posizioni, anello in acciaio, un tappo in nylon. Spina antirapano nel corpo cilindro. Vite di fissaggio. Cilindretto da ordinare a parte.

L	C + D				
L mm 40	(30+10)	880930109..SS	1	10	10
L mm 45	(35+10)	880935109..SS	1	10	10
L mm 50	(40+10)	880940109..SS	1	10	10
L mm 55	(45+10)	880945109..SS	1	10	10
L mm 60	(50+10)	880950109..SS	1	10	10
L mm 65	(55+10)	880955109..SS	1	10	10
L mm 70	(60+10)	880960109..SS	1	10	10
L mm 75	(65+10)	880965109..SS	1	10	10
L mm 80	(70+10)	880970109..SS	1	10	10
L mm 90	(80+10)	880980109..SS	1	10	10
L mm 100	(90+10)	880990109..SS	1	10	10

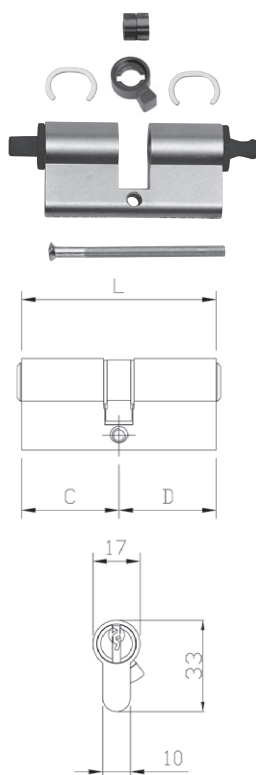

KIT 10 pezzi. Cilindro **F6 DOPPIO PROFILO EUROPEO NICHELATO**, chiave 6 spine. Preassemblato, con molle, controperni, tappi, snodino, camma DIN 30°, 2 anelli in acciaio, 2 tappi in nylon. Spina antirapano nel corpo cilindro. Vite di fissaggio. Cilindretto da ordinare a parte.

L	C + D				
L mm 60	(30+30)	880930309..SS	1	10	10
L mm 65	(30+35)	880930359..SS	1	10	10
L mm 70	(30+40)	880930409..SS	1	10	10
	(35+35)	880935359..SS	1	10	10
L mm 75	(30+45)	880930459..SS	1	10	10
	(35+40)	880935409..SS	1	10	10
L mm 80	(30+50)	880930509..SS	1	10	10
	(35+45)	880935459..SS	1	10	10
	(40+40)	880940409..SS	1	10	10
L mm 85	(30+55)	880930559..SS	1	10	10
	(35+50)	880935509..SS	1	10	10
	(40+45)	880940459..SS	1	10	10
L mm 90	(30+60)	880930609..SS	1	10	10
	(35+55)	880935559..SS	1	10	10
	(40+50)	880940509..SS	1	10	10
	(45+45)	880945459..SS	1	10	10
L mm 95	(30+65)	880930659..SS	1	10	10
	(35+60)	880935609..SS	1	10	10
	(40+55)	880940559..SS	1	10	10
L mm 100	(30+70)	880930709..SS	1	10	10
	(35+65)	880935659..SS	1	10	10
	(40+60)	880940609..SS	1	10	10
	(45+55)	880945559..SS	1	10	10
	(50+50)	880950509..SS	1	10	10
L mm 105	(30+75)	880930759..SS	1	10	10
	(45+60)	880945609..SS	1	10	10
	(50+55)	880950559..SS	1	10	10
L mm 110	(30+80)	880930809..SS	1	10	10
	(40+70)	880940709..SS	1	10	10
	(50+60)	880950609..SS	1	10	10
L mm 120	(65+55)	880965559..SS	1	10	10

Code
Confezione
singola
Confezione
multipla
Min. ord.

F6 Componenti specifici



KIT 10 pezzi. Cilindretto in ottone nichelato per cilindri profilo europeo.
e cilindri a profilo U.K. F6

lato chiave da mm 30	0044259	10	-	1
lato chiave da mm 35	0044309	10	-	1
lato chiave da mm 40	0044359	10	-	1
lato chiave da mm 45	0044409	10	-	1
lato chiave da mm 50	0044459	10	-	1
lato chiave da mm 55	0044509	10	-	1
lato chiave da mm 60	0044559	10	-	1
lato chiave da mm 65	0044609	10	-	1
lato chiave da mm 70	0044659	10	-	1
lato chiave da mm 75	0044709	10	-	1
lato chiave da mm 80	0044759	10	-	1
lato chiave da mm 90	0044859	10	-	1

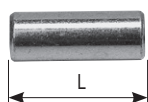

KIT 10 pezzi. Distanziatore per cilindri a profilo europeo.

lunghezza 5 mm	003211	10	-	1
lunghezza 10 mm	003212	10	-	1
lunghezza 15 mm	003213	10	-	1
lunghezza 20 mm	003214	10	-	1
lunghezza 25 mm	003215	10	-	1
lunghezza 30 mm	003216	10	-	1
lunghezza 35 mm	003217	10	-	1
lunghezza 40 mm	003218	10	-	1

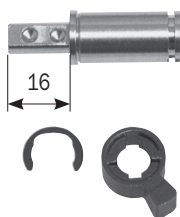

KIT 10 pezzi. Cilindretti per lato pomolo cilindri sagomati. Cilindretto in ottone.

Codolo lungo 16 mm. Camma DIN 30° e anello elastico in dotazione.

lato pomolo 30 mm	003191	10	-	1
lato pomolo 35 mm	003192	10	-	1
lato pomolo 40 mm	003193	10	-	1
lato pomolo 45 mm	003194	10	-	1
lato pomolo 50 mm	003195	10	-	1
lato pomolo 55 mm	003262	10	-	1
lato pomolo 60 mm	003203	10	-	1
lato pomolo 65 mm	003204	10	-	1
lato pomolo 80 mm	003205	10	-	1

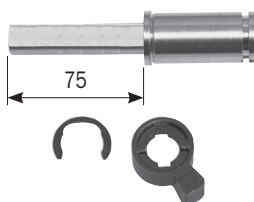





KIT 10 pezzi. Cilindretti per lato pomolo da mm 30 cilindri sagomati. Cilindretto in ottone.

Codolo lungo 75 mm. Camma DIN 30° e anello elastico in dotazione.

003186	10	-	1
---------------	----	---	---

F6 Componenti specifici

	Code	Confezione singola	Confezione multipla	Min. ord.	
	KIT 10 pezzi. Snodino e camma DIN 30°, per cilindri serie F6.	003250	10	-	1
	KIT 10 pezzi. Snodino e camma ISEO 45° per cilindri ovali U.K. per serie F6	003270	10	-	1
	KIT 10 pezzi. Snodino e camma DIN 30° per cilindri doppia funzione serie F6.				
	cilindro mm 30+30	003207	10	-	1
	cilindro mm 30+35	003208	10	-	1
	cilindro mm 35+35	003209	10	-	1
	KIT 10 pezzi. Snodino e molla per kit pomolo.				
	lato chiave 30 mm	003196	10	-	1
	lato chiave 35 mm	003197	10	-	1
	lato chiave 40 mm	003198	10	-	1
	lato chiave 45 mm	003199	10	-	1
	lato chiave 50 mm	003200	10	-	1
	lato chiave 55 mm	003201	10	-	1
	lato chiave 60 mm	003202	10	-	1
	lato chiave 65 mm	003255	10	-	1
	KIT 10 pezzi. Prolunga lato chiave per snodino pomolo.	003295	10	-	1

F6 Tabella componenti per cilindro

Cilindro monoprofilo.			Lato C Side C	
	Misura cilindro Cylinder length	(1)	(2)	
		Cilindro preassemblato Preassembled cylinder	Cilindretto Plug	
C+10	Codice Code	Misura Length	Codice Code	
30+10	88093010*	30	004425*	
35+10	88093510*	35	004430*	
40+10	88094010*	40	004435*	
45+10	88094510*	45	004440*	
50+10	88095010*	50	004445*	
55+10	88095510*	55	004450*	
60+10	88096010*	60	004455*	
65+10	88096510*	65	004460*	
70+10	88097010*	70	004465*	
80+10	88098010*	80	004475*	
90+10	88099010*	90	004485*	

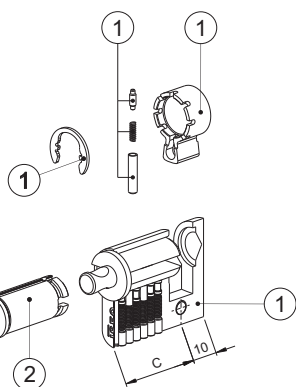

F6 Tabella componenti per cilindro

Cilindro doppio profilo.

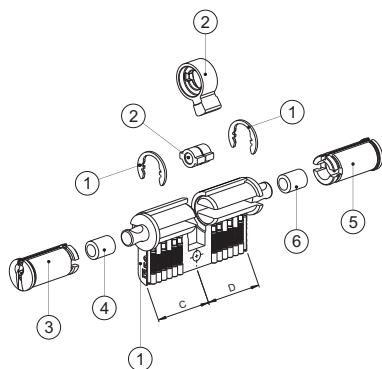

Misura cilindro Cylinder length			Lato C Side C				Lato D Side D			
	(1)	(2)	(3)		(4)		(5)		(6)	
	Cilindro preassemblato Preassembled cylinder	Kit snodino Clutch kit	Cilindretto Plug		Distanziatore Extension		Cilindretto Plug		Distanziatore Extension	
C+D	Code	Code	Misura Length	Code	mm	Code	Misura Length	Code	mm	Code
30+30	88093030*	003250	30	004425*	---	---	30	004425*	---	---
30+35	88093035*	003250	30	004425*	---	---	35	004430*	5	003211
30+40	88093040*	003250	30	004425*	---	---	40	004435*	10	003212
30+45	88093045*	003250	30	004425*	---	---	45	004440*	15	003213
30+50	88093050*	003250	30	004425*	---	---	50	004445*	20	003214
30+55	88093055*	003250	30	004425*	---	---	55	004450*	25	003215
30+60	88093060*	003250	30	004425*	---	---	60	004455*	30	003216
30+65	88093065*	003250	30	004425*	---	---	65	004460*	35	003217
30+70	88093070*	003250	30	004425*	---	---	70	004465*	40	003218
30+75	88093075*	003250	30	004425*	---	---	75	004470*	15+30	003213+003216
30+80	88093080*	003250	30	004425*	---	---	80	004475*	25+25	003215+003215
35+35	88093535*	003250	35	004430*	5	003211	35	004430*	5	003211
35+40	88093540*	003250	35	004430*	5	003211	40	004435*	10	003212
35+45	88093545*	003250	35	004430*	5	003211	45	004440*	15	003213
35+50	88093550*	003250	35	004430*	5	003211	50	004445*	20	003214
35+55	88093555*	003250	35	004430*	5	003211	55	004450*	25	003215
35+60	88093560*	003250	35	004430*	5	003211	60	004455*	30	003216
35+65	88093565*	003250	35	004430*	5	003211	65	004460*	35	003217
40+40	88094040*	003250	40	004435*	10	003212	40	004435*	10	003212
40+45	88094045*	003250	40	004435*	10	003212	45	004440*	15	003213
40+50	88094050*	003250	40	004435*	10	003212	50	004445*	20	003214
40+55	88094055*	003250	40	004435*	10	003212	55	004450*	25	003215
40+60	88094060*	003250	40	004435*	10	003212	60	004455*	30	003216
40+70	88094070*	003250	40	004435*	10	003212	70	004465*	40	003218
45+45	88094545*	003250	45	004440*	15	003213	45	004440*	15	003213
45+55	88094555*	003250	45	004440*	15	003213	55	004450*	25	003215
45+60	88094560*	003250	45	004440*	15	003213	60	004455*	30	003216
50+50	88095050*	003250	50	004445*	20	003214	50	004445*	20	003214
50+55	88095055*	003250	50	004445*	20	003214	55	004450*	25	003215
50+60	88095060*	003250	50	004445*	20	003214	60	004455*	30	003216
65+55	88096555*	003250	65	004460*	35	003217	55	004450*	25	003215

Cilindro doppia funzione.

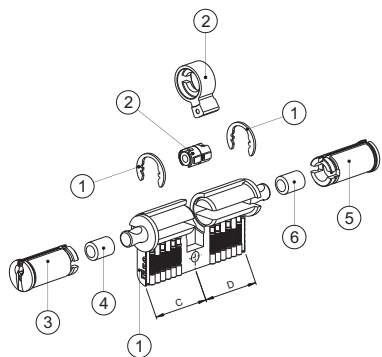

Misura cilindro Cylinder length			Lato C Side C				Lato D Side D				
	(1)	(2)	(3)		(4)		(5)		(6)		
	Cilindro preassemblato Preassembled cylinder	Kit snodino doppia funzione Double kit function	Cilindretto Plug		Distanziatore Extension		Cilindretto Plug		Distanziatore Extension		
C+D	Code	Misura Length	Code	Misura Length	Code	mm	Code	Misura Length	Code	mm	Code
30+30	88093030*	30+30	003207	30	004425*	---	---	30	004425*	---	---
30+35	88093035*	30+35	003208	30	004425*	---	---	35	004430*	---	---
30+40	88093040*	30+35	003208	30	004425*	---	---	40	004435*	5	003211
30+45	88093045*	30+35	003208	30	004425*	---	---	45	004440*	10	003212
30+50	88093050*	30+35	003208	30	004425*	---	---	50	004445*	15	003213
30+55	88093055*	30+35	003208	30	004425*	---	---	55	004450*	20	003214
30+60	88093060*	30+35	003208	30	004425*	---	---	60	004455*	25	003215
30+65	88093065*	30+35	003208	30	004425*	---	---	65	004460*	30	003216
30+70	88093070*	30+35	003208	30	004425*	---	---	70	004465*	35	003217
30+75	88093075*	30+35	003208	30	004425*	---	---	75	004470*	40	003218
30+80	88093080*	30+35	003208	30	004425*	---	---	80	004475*	15+30	003213+003216
35+35	88093535*	35+35	003209	35	004430*	---	---	35	004430*	---	---
35+40	88093540*	35+35	003209	35	004430*	---	---	40	004435*	5	003211
35+45	88093545*	35+35	003209	35	004430*	---	---	45	004440*	10	003212
35+50	88093550*	35+35	003209	35	004430*	---	---	50	004445*	15	003213
35+55	88093555*	35+35	003209	35	004430*	---	---	55	004450*	20	003214
35+60	88093560*	35+35	003209	35	004430*	---	---	60	004455*	25	003215
35+65	88093565*	35+35	003209	35	004430*	---	---	65	004460*	30	003216
40+40	88094040*	35+35	003209	40	004435*	5	003211	40	004435*	5	003211
40+45	88094045*	35+35	003209	40	004435*	5	003211	45	004440*	10	003212
40+50	88094050*	35+35	003209	40	004435*	5	003211	50	004445*	15	003213
40+55	88094055*	35+35	003209	40	004435*	5	003211	55	004450*	20	003214
40+60	88094060*	35+35	003209	40	004435*	5	003211	60	004455*	25	003215
40+70	88094070*	35+35	003209	40	004435*	5	003211	70	004465*	35	003217
45+45	88094545*	35+35	003209	45	004440*	10	003212	45	004440*	10	003212
45+55	88094555*	35+35	003209	45	004440*	10	003212	55	004450*	20	003214
45+60	88094560*	35+35	003209	45	004440*	10	003212	60	004455*	25	003215
50+50	88095050*	35+35	003209	50	004445*	15	003213	50	004445*	15	003213
50+55	88095055*	35+35	003209	50	004445*	15	003213	55	004450*	20	003214
50+60	88095060*	35+35	003209	50	004445*	15	003213	60	004455*	25	003215
65+55	88096555*	35+35	003209	65	004460*	30	003216	55	004450*	20	003214

F6 Tabella componenti per cilindro

Cilindro
predisposto
pomolo.

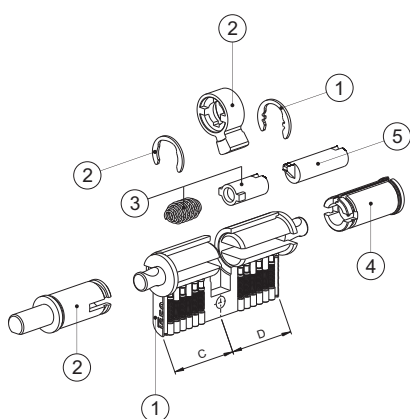

Misura cilindro Cylinder length	Cilindro preassemblato Preassembled cylinder	Lato C Side C		Lato D Side D			
		(2)		(3)		(4)	
		Kit pomolo Knob kit		Kit snodino Clutch kit		Cilindretto Plug	
C+D	Codice Code	Misura Length	Codice Code	Misura Length	Codice Code	Misura Length	Codice Code
30+30	88093030*	30	003191 003186	30	003196	30	004425*
30+35	88093035*	30	003191 003186	35	003197	35	004430*
30+40	88093040*	30	003191 003186	40	003198	40	004435*
30+45	88093045*	30	003191 003186	45	003199	45	004440*
30+50	88093050*	30	003191 003186	50	003200	50	004445*
30+55	88093055*	30	003191 003186	55	003201	55	004450*
30+60	88093060*	30	003191 003186	60	003202	60	004455*
30+65	88093065*	30	003191 003186	65	003255	65	004460*
30+70	88093070*	30	003191	45 + 25	003199 + 003295 (5)	70	004465*
30+75	88093075*	30	003191	50 + 25	003200 + 003295 (5)	75	004470*
30+80	88093080*	30	003191	55 + 25	003201 + 003295 (5)	80	004475*
35+30	88093035*	35	003192	30	003196	30	004425*
35+35	88093535*	35	003192	35	003197	35	004430*
35+40	88093540*	35	003192	40	003198	40	004435*
35+45	88093545*	35	003192	45	003199	45	004440*
35+50	88093550*	35	003192	50	003200	50	004445*
35+55	88093555*	35	003192	55	003201	55	004450*
35+60	88093560*	35	003192	60	003202	60	004455*
35+65	88093565*	35	003192	65	003255	65	004460*
40+30	88093040*	40	003193	30	003196	30	004425*
40+40	88094040*	40	003193	40	003198	40	004435*
40+45	88094045*	40	003193	45	003199	45	004440*
40+50	88094050*	40	003193	50	003200	50	004445*
40+55	88094055*	40	003193	55	003201	55	004450*
40+60	88094060*	40	003193	60	003202	60	004455*
40+70	88094070*	40	003193	45 + 25	003199 + 003295 (5)	70	004465*
45+30	88093045*	45	003194	30	003196	30	004425*
45+35	88093545*	45	003194	35	003197	35	004430*
45+45	88094545*	45	003194	45	003199	45	004440*
45+55	88094555*	45	003194	55	003201	55	004450*
45+60	88094560*	45	003194	60	003202	60	004455*
50+40	88094050*	50	003195	40	003198	40	004435*
50+50	88095050*	50	003195	50	003200	50	004445*
50+55	88095055*	50	003195	55	003201	55	004450*
50+60	88095060*	50	003195	60	003202	60	004455*
55+65	88095565*	55	003262	65	003255	65	004460*
60+30	88093060*	60	003203	30	003196	30	004425*
60+40	88094060*	60	003203	40	003198	40	004435*
60+45	88094560*	60	003203	45	003199	45	004440*
60+50	88095060*	60	003203	50	003200	50	004445*
65+55	88096555*	65	003204	55	003201	55	004450*
80+30	88093080*	80	003205	30	003196	30	004425*

Code
Confezione
singola
Confezione
multipla
Min. ord.

F6 Componenti specifici

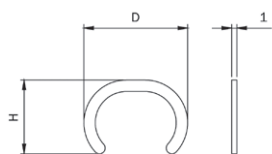

KIT 250 pezzi. Anello in ottone di ritenuta cilindretto per cilindri.

D=20 H=14 spessore mm 1

0037001

250

-

1

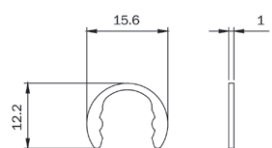

KIT 250 pezzi. Anello in acciaio di ritenuta cilindretto con dentini di aggancio per cilindri sagomati. **Solo per cilindri da mm 56 - 61.**

D=15,6 H=12,2 spessore mm 1

0037011

250

-

1

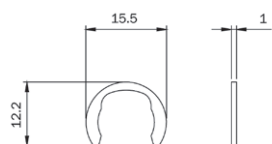

KIT 250 pezzi. Anello in acciaio di ritenuta cilindretto per cilindri sagomati, lato pomolo.

D=15,5 H=12,2 spessore mm 1

0037121

250

-

1

KIT 1000 pezzi. Perno in INOX per cifratura cilindri serie F6.

mm 2,5x4,6 **salto 0**

0032146

1000

-

1

mm 2,5x5,1 **salto 1**

0032151

1000

-

1

mm 2,5x5,6 **salto 2**

0032156

1000

-

1

mm 2,5x6,1 **salto 3**

0032161

1000

-

1

mm 2,5x6,6 **salto 4**

0032166

1000

-

1

mm 2,5x7,1 **salto 5**

0032171

1000

-

1

mm 2,5x7,6 **salto 6**

0032176

1000

-

1

mm 2,5x8,1 **salto 7**

0032181

1000

-

1

mm 2,5x8,6 **salto 8**

0032186

1000

-

1

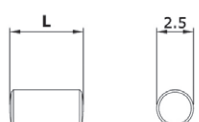
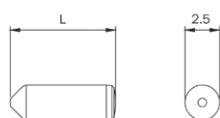

KIT 1000 pezzi. Controperno in ottone antigioco per cilindri F6.

mm 2,5x5,6 per cilindri profilo europeo

0033150

1000

-

1

mm 2,5x3,5 per cilindri tondi Ø 26 e cilindri staccati

0033160

1000

-

1

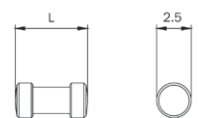

KIT 1000 pezzi. Controperno antiscasso in ottone per cilindri F6.

mm 2,5x5,0 per cilindri profilo europeo

0034150

1000

-

1

mm 2,5x3,5 per cilindri tondi Ø 26 e cilindri staccati

0034160

1000

-

1

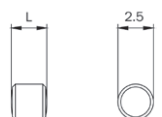

KIT 1000 pezzi. Pastiglia in ottone per cilindri F6.

mm 2,5x1,0 **salto 2**

0039110

1000

-

1

mm 2,5x1,5 **salto 3**

0039115

1000

-

1

mm 2,5x2,0 **salto 4**

0039120

1000

-

1

mm 2,5x2,5 **salto 5**

0039125

1000

-

1

mm 2,5x3,0 **salto 6**

0039130

1000

-

1

mm 2,5x3,5 **salto 7**

0039135

1000

-

1

mm 2,5x4,0 **salto 8**

0039140

1000

-

1

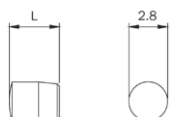

KIT 1000 pezzi. Tappo conico in ottone per cilindri F6.

mm 2,8x3,0 per cilindri tondi Ø 26 e cilindri staccati

0035130

1000

-

1

mm 2,8x3,6 per cilindri profilo europeo

0035136

1000

-

1

F6 Componenti specifici

KIT 1000 pezzi. Molla per cilindri serie F6.

Ø 2,5x8,3 per cilindri tondi Ø 26 e cilindri staccati

0038084

1000

-

1

Ø 2,5x13,5 per cilindri profilo europeo

0038135

1000

-

1

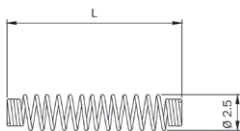

Set chiavi in ottone nichelato per cilindri F6

0206098

1

-

1

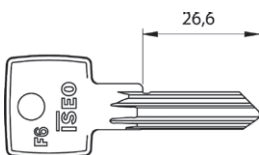

KIT 50 pezzi. Chiave grezza per cilindri F6 in ottone nichelato

020609

50

-







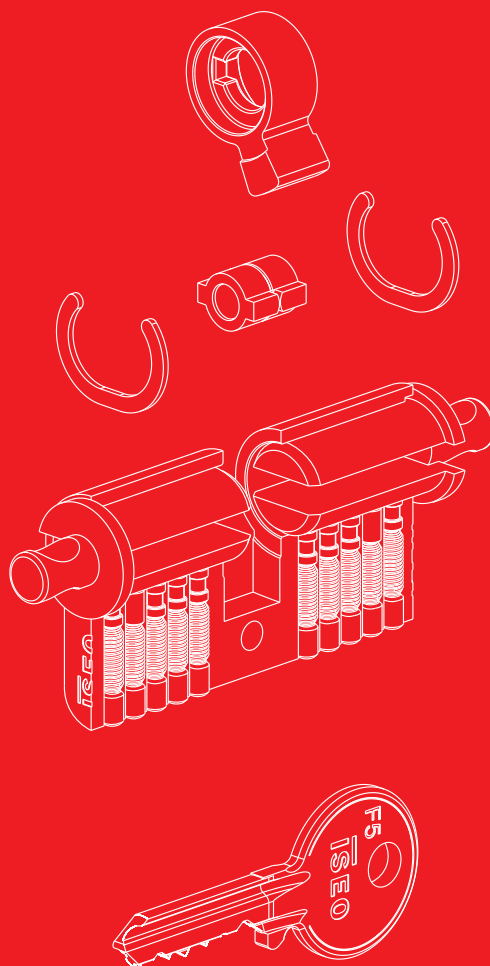

10

Componenti

F5

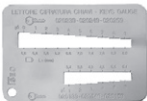

F5 Attrezzi di montaggio

	Code	Confezione singola	Confezione multipla	Min. ord.
	Valigetta di cifratura cilindri F5 e lucchetti 5 spine completa di componenti e istruzioni	003000	1	- 1
	Valigetta vuota senza componenti per cifratura cilindri F5	003100	1	- 1
	Atrezzo completo per cifratura cilindro a profilo europeo e cilindro a profilo U.K. con istruzioni per cambio cifratura	003108	1	- 1
		Piastrina premimolle per attrezzi di cifratura cilindri a profilo europeo	003111	1
Piastrina premimolle per attrezzi di cifratura cilindri a profilo U.K.		003112	1	- 1
	Pinza per apertura anelli cilindri	003104	1	- 1
	Pinza per chiusura anelli ottone cilindri	003105	1	- 1
	Pinza per inserimento pistoncini cilindri	003106	1	- 1
	Forchetta premimolle per cilindri a profilo europeo	003007	1	- 1
	Forchetta premimolle per cilindri a profilo U.K.	003082	1	- 1
	Forchetta premimolle per cilindri scandinavi	003079	1	- 1
	Calibro lettura chiavi	003107	1	- 1

Code
 Confezione
 singola
 Confezione
 multipla
 Min. ord.

F5 Cilindri preassemblati

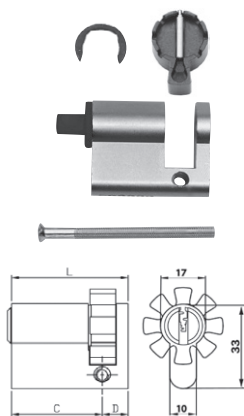

KIT 10 pezzi. Cilindro **F5 MONOPROFILO EUROPEO NICHELATO**, chiave 5 spine grande.
 Preassemblato con molle, controperni, tappi, camma DIN 8 posizioni, anello elastico,
 un tappo in nylon. Vite di fissaggio. Cilindretto da ordinare a parte.

L	C + D				
L mm 40	(30+10)	820930109..SS	1	10	10
L mm 45	(35+10)	820935109..SS	1	10	10
L mm 50	(40+10)	820940109..SS	1	10	10
L mm 55	(45+10)	820945109..SS	1	10	10
L mm 60	(50+10)	820950109..SS	1	10	10
L mm 65	(55+10)	820955109..SS	1	10	10
L mm 70	(60+10)	820960109..SS	1	10	10
L mm 75	(65+10)	820965109..SS	1	10	10
L mm 80	(70+10)	820970109..SS	1	10	10
L mm 90	(80+10)	820980109..SS	1	10	10
L mm 100	(90+10)	820990109..SS	1	10	10
L mm 105	(95+10)	820995109..SS	1	10	10

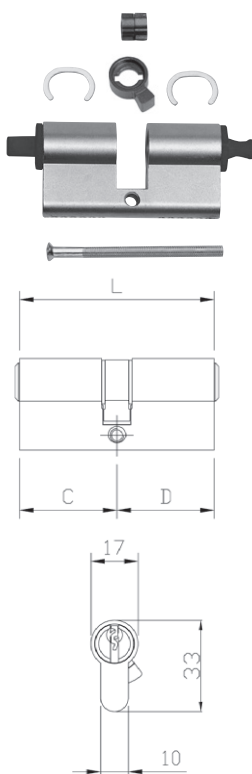

KIT 10 pezzi. Cilindro **F5 DOPPIO PROFILO EUROPEO NICHELATO**, chiave 5 spine grande.
 Preassemblato con molle, controperni, tappi, snodino, camma DIN 30° sporgente,
 2 anelli ottone, 2 tappi in nylon. Vite di fissaggio. Cilindretto da ordinare a parte.

L	C + D				
L mm 60	(30+30)	820930309..SS	1	10	10
L mm 65	(30+35)	820930359..SS	1	10	10
L mm 70	(30+40)	820930409..SS	1	10	10
	(35+35)	820935359..SS	1	10	10
L mm 75	(30+45)	820930459..SS	1	10	10
	(35+40)	820935409..SS	1	10	10
L mm 80	(30+50)	820930509..SS	1	10	10
	(35+45)	820935459..SS	1	10	10
	(40+40)	820940409..SS	1	10	10
L mm 85	(30+55)	820930559..SS	1	10	10
	(35+50)	820935509..SS	1	10	10
	(40+45)	820940459..SS	1	10	10
L mm 90	(30+60)	820930609..SS	1	10	10
	(35+55)	820935559..SS	1	10	10
	(40+50)	820940509..SS	1	10	10
	(45+45)	820945459..SS	1	10	10
L mm 95	(30+65)	820930659..SS	1	10	10
	(35+60)	820935609..SS	1	10	10
	(40+55)	820940559..SS	1	10	10
L mm 100	(30+70)	820930709..SS	1	10	10
	(35+65)	820935659..SS	1	10	10
	(40+60)	820940609..SS	1	10	10
	(50+50)	820950509..SS	1	10	10
L mm 105	(30+75)	820930759..SS	1	10	10
	(50+55)	820950559..SS	1	10	10
L mm 110	(30+80)	820930809..SS	1	10	10
	(50+60)	820950609..SS	1	10	10
L mm 120	(65+55)	820965559..SS	1	10	10

Code
Confezione
singola
Confezione
multipla
Min. ord.

F5 Componenti specifici



KIT 10 pezzi. Cilindretto in ottone nichelato per cilindri profilo europeo **F5** e cilindri **U.K.**

lato chiave da mm 30	0045259	10	-	1
lato chiave da mm 35	0045309	10	-	1
lato chiave da mm 40	0045359	10	-	1
lato chiave da mm 45	0045409	10	-	1
lato chiave da mm 50	0045459	10	-	1
lato chiave da mm 55	0045509	10	-	1
lato chiave da mm 60	0045559	10	-	1
lato chiave da mm 65	0045609	10	-	1
lato chiave da mm 70	0045659	10	-	1
lato chiave da mm 75	0045709	10	-	1
lato chiave da mm 80	0045759	10	-	1
lato chiave da mm 90	0045859	10	-	1
lato chiave da mm 95	0045909	10	-	1

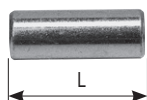

KIT 10 pezzi. Distanziatore per cilindri a profilo europeo.

lunghezza 5 mm	003211	10	-	1
lunghezza 10 mm	003212	10	-	1
lunghezza 15 mm	003213	10	-	1
lunghezza 20 mm	003214	10	-	1
lunghezza 25 mm	003215	10	-	1
lunghezza 30 mm	003216	10	-	1
lunghezza 35 mm	003217	10	-	1
lunghezza 40 mm	003218	10	-	1

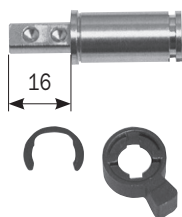

KIT 10 pezzi. Cilindretti per lato pomolo cilindri sagomati. Cilindretto in ottone.

Codolo lungo 16 mm. Camma **DIN 30°** e anello elastico in dotazione.

lato pomolo 30 mm	003191	10	-	1
lato pomolo 35 mm	003192	10	-	1
lato pomolo 40 mm	003193	10	-	1
lato pomolo 45 mm	003194	10	-	1
lato pomolo 50 mm	003195	10	-	1
lato pomolo 60 mm	003203	10	-	1
lato pomolo 65 mm	003204	10	-	1
lato pomolo 80 mm	003205	10	-	1

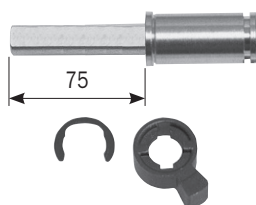





KIT 10 pezzi. Cilindretti per lato pomolo da **mm 30** cilindri sagomati.

Cilindretto in ottone. **Codolo lungo 75 mm.**

Camma **DIN 30°** e anello elastico in dotazione.

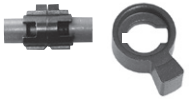
	003186	10	-	1
--	---------------	----	---	---

	Code	Confezione singola	Confezione multipla	Min. ord.
 KIT 10 pezzi. Snodino e camma DIN 30° , per cilindri serie F6 .	003250	10	-	1
 KIT 10 pezzi. Snodino e camma ISEO 45° per cilindri ovali U.K. per serie F6	003270	10	-	1
 KIT 10 pezzi. Snodino e camma DIN 30° per cilindri doppia funzione serie F6 .				
cilindro mm 30+30	003207	10	-	1
cilindro mm 30+35	003208	10	-	1
cilindro mm 35+35	003209	10	-	1
 KIT 10 pezzi. Snodino e molla per kit pomolo .				
lato chiave 30 mm	003196	10	-	1
lato chiave 35 mm	003197	10	-	1
lato chiave 40 mm	003198	10	-	1
lato chiave 45 mm	003199	10	-	1
lato chiave 50 mm	003200	10	-	1
lato chiave 55 mm	003201	10	-	1
lato chiave 60 mm	003202	10	-	1
lato chiave 65 mm	003255	10	-	1
 KIT 10 pezzi. Prolunga lato chiave per snodino pomolo.	003295	10	-	1

F5 Tabella componenti per cilindro

Cilindro monoprofilo.			Lato C Side C	
	Misura cilindro Cylinder length	Cilindro preassemblato Preassembled cylinder	(1)	(2)
			Cilindretto Plug	
C+10	Codice Code	Misura Length	Codice Code	
30+10	82093010*	30	004525*	
35+10	82093510*	35	004530*	
40+10	82094010*	40	004535*	
50+10	82095010*	50	004545*	
55+10	82095510*	55	004550*	
60+10	82096010*	60	004555*	
65+10	82096510*	65	004560*	
70+10	82097010*	70	004565*	
80+10	82098010*	80	004575*	
90+10	82099010*	90	004585*	
95+10	82099510*	95	004590*	

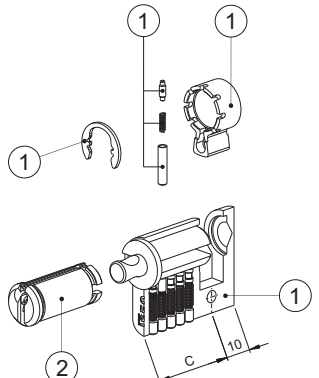

F5 Tabella componenti per cilindro

Cilindro doppio profilo.

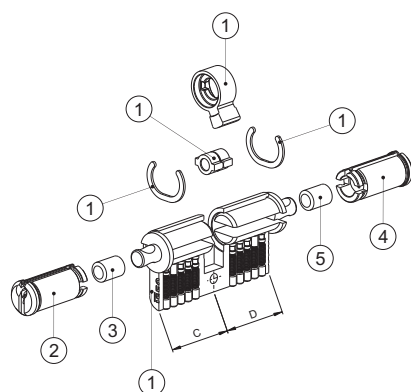

Misura cilindro Cylinder length	Lato C Side C										Lato D Side D			
	(1)	(2)		(3)		(4)		(5)						
	Cilindro preassemblato Preassembled cylinder	Cilindretto Plug		Distanziatore Extension		Cilindretto Plug		Distanziatore Extension						
C+D	Codice Code	Misura Length	Codice Code	mm	Codice Code	Misura Length	Codice Code	mm	Codice Code					
30+30	82093030*	30	004525*	---	---	30	004525*	---	---					
30+35	82093035*	30	004525*	---	---	35	004530*	5	003211					
30+40	82093040*	30	004525*	---	---	40	004535*	10	003212					
30+45	82093045*	30	004525*	---	---	45	004540*	15	003213					
30+50	82093050*	30	004525*	---	---	50	004545*	20	003214					
30+55	82093055*	30	004525*	---	---	55	004550*	25	003215					
30+60	82093060*	30	004525*	---	---	60	004555*	30	003216					
30+65	82093065*	30	004525*	---	---	65	004560*	35	003217					
30+70	82093070*	30	004525*	---	---	70	004565*	40	003218					
30+75	82093075*	30	004525*	---	---	75	004570*	15+30	003213+003216					
30+80	82093080*	30	004525*	---	---	80	004575*	25+25	003215+003215					
35+35	82093535*	35	004530*	5	003211	35	004530*	5	003211					
35+40	82093540*	35	004530*	5	003211	40	004535*	10	003212					
35+45	82093545*	35	004530*	5	003211	45	004540*	15	003213					
35+50	82093550*	35	004530*	5	003211	50	004545*	20	003214					
35+55	82093555*	35	004530*	5	003211	55	004550*	25	003215					
35+60	82093560*	35	004530*	5	003211	60	004555*	30	003216					
35+65	82093565*	35	004530*	5	003211	65	004560*	35	003217					
40+40	82094040*	40	004535*	10	003212	40	004535*	10	003212					
40+45	82094045*	40	004535*	10	003212	45	004540*	15	003213					
40+50	82094050*	40	004535*	10	003212	50	004545*	20	003214					
40+55	82094055*	40	004535*	10	003212	55	004550*	25	003215					
40+60	82094060*	40	004535*	10	003212	60	004555*	30	003216					
45+45	82094545*	45	004540*	15	003213	45	004540*	15	003213					
50+50	82095050*	50	004545*	20	003214	50	004545*	20	003214					
50+55	82095055*	50	004545*	20	003214	55	004550*	25	003215					
50+60	82095060*	50	004545*	20	003214	60	004555*	30	003216					
65+55	82096555*	65	004560*	35	003217	55	004550*	25	003215					

Cilindro doppia funzione.

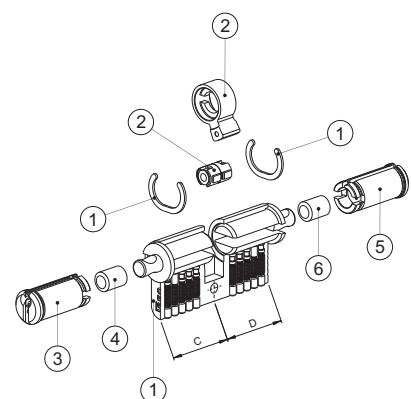

Misura cilindro Cylinder length	Lato C Side C										Lato D Side D			
	(1)	(2)		(3)		(4)		(5)		(6)				
	Cilindro preassemblato Preassembled cylinder	Kit snodino doppia funzione Double kit function		Cilindretto Plug		Distanziatore Extension		Cilindretto Plug		Distanziatore Extension				
C+D	Codice Code	Misura Length	Codice Code	Misura Length	Codice Code	mm	Codice Code	Misura Length	Codice Code	mm	Codice Code			
30+30	82093030*	30+30	003207	30	004525*	---	---	30	004525*	---	---			
30+35	82093035*	30+35	003208	30	004525*	---	---	35	004530*	---	---			
30+40	82093040*	30+35	003208	30	004525*	---	---	40	004535*	5	003211			
30+45	82093045*	30+35	003208	30	004525*	---	---	45	004540*	10	003212			
30+50	82093050*	30+35	003208	30	004525*	---	---	50	004545*	15	003213			
30+55	82093055*	30+35	003208	30	004525*	---	---	55	004550*	20	003214			
30+60	82093060*	30+35	003208	30	004525*	---	---	60	004555*	25	003215			
30+65	82093065*	30+35	003208	30	004525*	---	---	65	004560*	30	003216			
30+70	82093070*	30+35	003208	30	004525*	---	---	70	004565*	35	003217			
30+75	82093075*	30+35	003208	30	004525*	---	---	75	004570*	40	003218			
30+80	82093080*	30+35	003208	30	004525*	---	---	80	004575*	15+30	003213+003216			
35+35	82093535*	35+35	003209	35	004530*	---	---	35	004530*	---	---			
35+40	82093540*	35+35	003209	35	004530*	---	---	40	004535*	5	003211			
35+45	82093545*	35+35	003209	35	004530*	---	---	45	004540*	10	003212			
35+50	82093550*	35+35	003209	35	004530*	---	---	50	004545*	15	003213			
35+55	82093555*	35+35	003209	35	004530*	---	---	55	004550*	20	003214			
35+60	82093560*	35+35	003209	35	004530*	---	---	60	004555*	25	003215			
35+65	82093565*	35+35	003209	35	004530*	---	---	65	004560*	30	003216			
40+40	82094040*	35+35	003209	40	004535*	5	003211	40	004535*	5	003211			
40+45	82094045*	35+35	003209	40	004535*	5	003211	45	004540*	10	003212			
40+50	82094050*	35+35	003209	40	004535*	5	003211	50	004545*	15	003213			
40+55	82094055*	35+35	003209	40	004535*	5	003211	55	004550*	20	003214			
40+60	82094060*	35+35	003209	40	004535*	5	003211	60	004555*	25	003215			
45+45	82094545*	35+35	003209	45	004540*	10	003212	45	004540*	10	003212			
50+50	82095050*	35+35	003209	50	004545*	15	003213	50	004545*	15	003213			
50+55	82095055*	35+35	003209	50	004545*	15	003213	55	004550*	20	003214			
50+60	82095060*	35+35	003209	50	004545*	15	003213	60	004555*	25	003215			
65+55	82096555*	35+35	003209	65	004560*	30	003216	55	004550*	20	003214			

F5 Tabella componenti per cilindro

**Cilindro
predisposto
pomolo.**

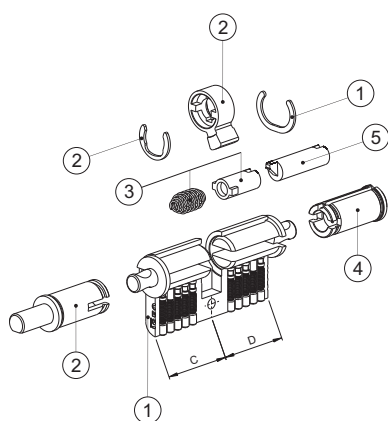

Misura cilindro Cylinder length	(1) Cilindro preassemblato Preassembled cylinder	Lato C Side C		Lato D Side D			
		(2)		(3)		(4)	
		Kit pomolo Knob kit		Kit snodino Clutch kit		Cilindretto Plug	
C+D	Codice Code	Misura Length	Codice Code	Misura Length	Codice Code	Misura Length	Codice Code
30+30	82093030*	30	003191 003186	30	003196	30	004525*
30+35	82093035*	30	003191 003186	35	003197	35	004530*
30+40	82093040*	30	003191 003186	40	003198	40	004535*
30+45	82093045*	30	003191 003186	45	003199	45	004540*
30+50	82093050*	30	003191 003186	50	003200	50	004545*
30+55	82093055*	30	003191 003186	55	003201	55	004550*
30+60	82093060*	30	003191 003186	60	003202	60	004555*
30+65	82093065*	30	003191 003186	65	003255	65	004560*
30+70	82093070*	30	003191 003186	45 + 25	003199 + 003295 (5)	70	004565*
30+75	82093075*	30	003191 003186	50 + 25	003200 + 003295 (5)	75	004570*
30+80	82093080*	30	003191 003186	55 + 25	003201 + 003295 (5)	80	004575*
35+30	82093035*	35	003192	30	003196	30	004525*
35+35	82093535*	35	003192	35	003197	35	004530*
35+40	82093540*	35	003192	40	003198	40	004535*
35+45	82093545*	35	003192	45	003199	45	004540*
35+50	82093550*	35	003192	50	003200	50	004545*
40+30	82093040*	40	003193	30	003196	30	004525*
40+40	82094040*	40	003193	40	003198	40	004535*
40+45	82094045*	40	003193	45	003199	45	004540*
40+50	82094050*	40	003193	50	003200	50	004545*
40+55	82094055*	40	003193	55	003201	55	004550*
45+30	82093045*	45	003194	30	003196	30	004525*
45+35	82093545*	45	003194	35	003197	35	004530*
45+45	82094545*	45	003194	45	003199	45	004540*
50+40	82094050*	50	003195	40	003198	40	004535*
50+50	82095050*	50	003195	50	003200	50	004545*
50+55	82095055*	50	003195	55	003201	55	004550*
50+60	82095060*	50	003195	60	003202	60	004555*
60+30	82093060*	60	003203	30	003196	30	004525*
60+40	82094060*	60	003203	40	003198	40	004535*
60+45	82094560*	60	003203	45	003199	45	004540*
60+50	82095060*	60	003203	50	003200	50	004545*
65+55	82096555*	65	003204	55	003201	55	004550*
80+30	82093080*	80	003205	30	003196	30	004525*

Code
Confezione
singola
Confezione
multipla
Min. ord.

F5 Componenti specifici

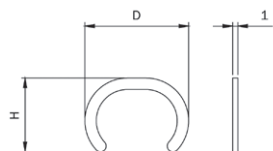

KIT 250 pezzi. Anello in ottone di ritenuta cilindretto per cilindri.

D=20 H=14 spessore mm 1

0037001

250

-

1

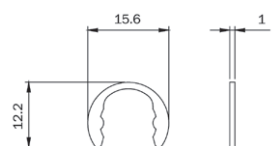

KIT 250 pezzi. Anello in acciaio di ritenuta cilindretto con dentini di aggancio per cilindri sagomati. **Solo per cilindri da mm 56 - 61.**

D=15,6 H=12,2 spessore mm 1

0037011

250

-

1

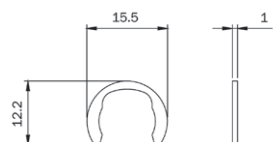

KIT 250 pezzi. Anello in acciaio di ritenuta cilindretto per cilindri sagomati.

D=15,5 H=12,2 spessore mm 1

0037121

250

-

1

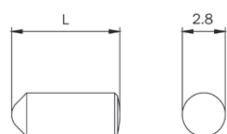

KIT 1000 pezzi. Perno in ottone per cifratura cilindri

F5 e lucchetti IUSTUS.

mm 2,8x5,0 **salto 0**

0032050

1000

-

1

mm 2,8x5,4 **salto 1**

0032054

1000

-

1

mm 2,8x5,8 **salto 2**

0032058

1000

-

1

mm 2,8x6,2 **salto 3**

0032062

1000

-

1

mm 2,8x6,6 **salto 4**

0032066

1000

-

1

mm 2,8x7,0 **salto 5**

0032070

1000

-

1

mm 2,8x7,4 **salto 6**

0032074

1000

-

1

mm 2,8x7,8 **salto 7**

0032078

1000

-

1

mm 2,8x8,2 **salto 8**

0032082

1000

-

1

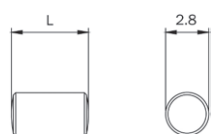

KIT 1000 pezzi. Controperno in ottone antigiochi per cilindri **F5.**

mm 2,8x3

0033030

1000

-

1

mm 2,8x5

0033050

1000

-

1

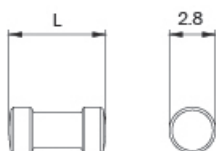

KIT 1000 pezzi. Controperno antiscasso in ottone per cilindri **F5.**

mm 2,8x3

0034030

1000

-

1

mm 2,8x5

0034050

1000

-

1

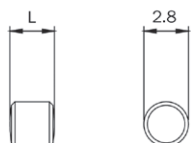

F5 Componenti specifici

KIT 1000 pezzi. Pastiglia in ottone per cilindri **F5** e **lucchetti IUSTUS**.

	Code	Confezione singola	Confezione multipla	Min. ord.
mm 2,8x0,8 salto 2	0039008	1000	-	1
mm 2,8x1,2 salto 3	0039012	1000	-	1
mm 2,8x1,6 salto 4	0039016	1000	-	1
mm 2,8x2,0 salto 5	0039020	1000	-	1
mm 2,8x2,4 salto 6	0039024	1000	-	1
mm 2,8x2,8 salto 7	0039028	1000	-	1
mm 2,8x3,2 salto 8	0039032	1000	-	1

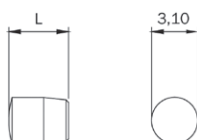

KIT 1000 pezzi. Tappo conico in ottone per cilindri **F5** e **lucchetti IUSTUS: mm 45 - 50** e **lucchetti per serranda mm 70**.

mm 3,1x3,2	0035038	1000	-	1
mm 3,1x4,5	0035049	1000	-	1

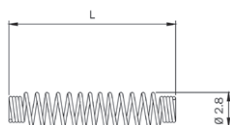

KIT 1000 pezzi. Molla per cilindri **F5 tondo, ovale, staccato, fisso**.

mm Ø 2,8x7,3	0038073	1000	-	1
--------------	----------------	------	---	---

KIT 1000 pezzi. Molla per cilindri **F5** e **lucchetti IUSTUS: mm 45 - 50 - 60 - 70**, e **lucchetti per serranda mm 70 - 90**

mm Ø 2,8x13	0038130	1000	-	1
-------------	----------------	------	---	---







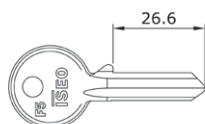



Set chiavi in ottone nichelato per cilindri **F5**

0202599	1	-	1
----------------	---	---	---









KIT 100 pezzi. Chiave **grande 5 spine** grezza profilo ISEO, in ottone nichelato, profilo destro

020259	100	-	100
---------------	-----	---	-----

	Code	Confezione singola	Confezione multipla	Min. ord.	
	KIT 10 pezzi. Camma DIN 8 posizioni per cilindri monoprofilo europeo. F5 - F6 - F6 Extra - R6 - R6 New - R7	003132	10	-	1
	KIT 100 pezzi. Camma ISEO per cilindri doppio profilo europeo, con pomolo. F5 - F6 - F6 Extra - R6 - R6 New - R7	003150	100	-	1
	KIT 100 pezzi. Camma ISEO per cilindri doppio profilo europeo. F5 - F6 - R6 - R6 New - R7	003162	100	-	1
	KIT 100 pezzi. Camma DIN 30° per cilindri a profilo europeo, pomolo. F5 - F6 - F6 Extra - R6 - R6 New - R7	003184	100	-	1
	KIT 100 pezzi. Camma ISEO per cilindri doppio profilo europeo. F5 - F6 - F6 Extra	003151	100	-	1
	KIT 100 pezzi. Camma DIN 30° per cilindri doppio profilo europeo. F5 - F6 - F6 Extra	003153	100	-	1
	KIT 100 pezzi. Camma DIN 30° per cilindri monoprofilo europeo. F5 - F6 - F6 Extra	003164	100	-	1
	KIT 100 pezzi. Camma DIN 30° per cilindri doppia funzione a profilo europeo. F5 - F6 - F6 Extra	003189	100	-	1

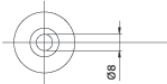
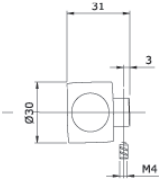
Componenti comuni

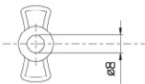
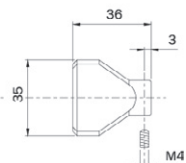
	Code	Confezione singola	Confezione multipla	Min. ord.
	KIT 100 pezzi. Camma DIN 30° per cilindri doppio profilo europeo. R6 - R6 New - R7	003155	100	- 1
	KIT 100 pezzi. Camma DIN 30° per cilindri monoprofilo europeo. R6 - R6 New - R7	003157	100	- 1
	KIT 100 pezzi. Camma Din 30° per cilindri doppia funzione a profilo europeo. R6 - R6 New - R7	003225	100	- 1
	KIT 10 pezzi. Pomolo tondo SFACCETTATO mm 30. Per cilindri predisposti pomolo. Grano di fissaggio.			
	FINITURA OTTONE LUCIDATO E VERNICIATO	044177	1	10 1
	FINITURA NICHELATO SATINATO	044179	1	10 1
				
				
	KIT 10 pezzi. Pomolo PIATTO mm 35. Per cilindri predisposti pomolo. Grano di fissaggio.			
	FINITURA OTTONE LUCIDATO E VERNICIATO	044167	1	10 1
	FINITURA NICHELATO SATINATO	044169	1	10 1
				
				

Code
 Confezione
 singola
 Confezione
 multipla
 Min. ord.

Lucchetti

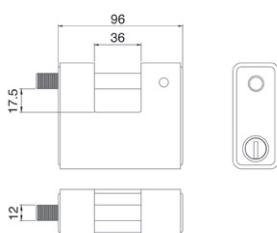

Lucchetto RETTANGOLARE BOXER, **CORAZZATO SU TUTTI I LATI**, per serranda.
 Corpo in zama contenuto in una corazza in acciaio carbonitrurato e cromato da mm 96.
PREDISPOSTO PER INSERIMENTO MONOPROFILO a profilo europeo
 da mm 40 (30+10) camma sporgente. Stelo in acciaio INOX da Ø 12,
 zigrinatura per apertura. Bloccaggio stelo con sfera. **LUCE STELO mm 36 X 17,5.**
 A lucchetto aperto si può togliere la corazza per l'inserimento del cilindro.

Cilindro da ordinare separatamente.

La chiave può essere rimossa solo quando il lucchetto é chiuso **809909I** 1 - 1

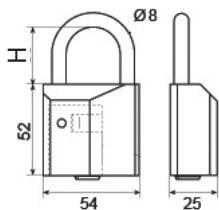

Lucchetto UNIVERSAL. PREDISPOSTO PER INSERIMENTO MONOPROFILO

a profilo europeo da mm 40 (30+10) camma sporgente.

Corpo 54 mm in ottone nichelato satinato.

Stelo in acciaio da Ø 8, luce arco 30 mm o 50 mm

Cilindro da ordinare separatamente.

Arco H= mm 30 stelo in acciaio carbonitrurato **40006000000030** 1 - 1

Arco H= mm 50 **stelo in acciaio INOX** **40006000000050** 1 - 1

Arco H= mm 30 stelo in acciaio carbonitrurato
 La chiave può essere rimossa solo ad arco bloccato **4000600000SZ30** 1 - 1

Arco H= mm 50 **stelo in acciaio INOX**
 La chiave può essere rimossa solo ad arco bloccato **4000600000SZ50** 1 - 1



Lucchetti monoblocco premontati

Lucchetto IUSTUS ad arco. **CORPO IN OTTONE**. Arco in acciaio cromato.
(chiave grezza 020259). Dischetto antiscasso.

	Code	Confezione singola	Confezione multipla	Min. ord.
50 mm, 5 spine, arco 28 mm	800507W.SA	1	10	10
60 mm, 5 spine, arco 35 mm	800607W.SA	1	10	10
70 mm, 5 spine, arco 44 mm	800707W.SA	1	10	10



A	H	D
45	25	7
50	28	8
60	35	10
70	44	12



Lucchetto IUSTUS ad arco lungo. **CORPO IN OTTONE**. Arco in acciaio cromato.
(chiave grezza 020259). Dischetto antiscasso.

50 mm, 5 spine, arco 50 mm	802507W.SA	1	10	10
50 mm, 5 spine, arco 90 mm	802527W.SA	1	10	10



A	H	D
50	50	8
50	90	8



Lucchetto IUSTUS RETTANGOLARE per serranda. **CORPO IN OTTONE DA mm 70**.
Stelo in acciaio carbonitrurato e cromato da Ø 12, zigrinatura per apertura.
Bloccaggio stelo con sfera (chiave grezza 020259).

LUCE STELO mm 20 X 15.	804707W.SA	1	6	6
-------------------------------	-------------------	---	---	---

Lucchetto IUSTUS RETTANGOLARE per serranda. **CORPO IN OTTONE DA mm 90**.
Stelo in acciaio carbonitrurato e cromato da Ø 12, zigrinatura per apertura.
Bloccaggio stelo con sfera (chiave grezza 020259).

LUCE STELO mm 36 X 18.	804907W.SA	1	6	6
-------------------------------	-------------------	---	---	---

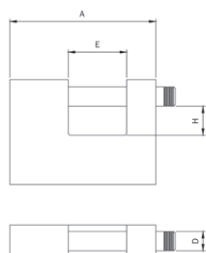

A	E	H	D
70	20	15	12
90	36	18	12

Code
Confezione
singola
Confezione
multipla
Min. ord.

Componenti specifici

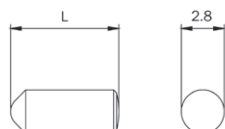
**KIT 1000 pezzi.** Perno in ottone per cifratura cilindri **F5** e **lucchetti IUSTUS**

(per chiavi grandi).

mm 2,8x5,0 salto 0	0032050	1000	-	1
mm 2,8x5,4 salto 1	0032054	1000	-	1
mm 2,8x5,8 salto 2	0032058	1000	-	1
mm 2,8x6,2 salto 3	0032062	1000	-	1
mm 2,8x6,6 salto 4	0032066	1000	-	1
mm 2,8x7,0 salto 5	0032070	1000	-	1
mm 2,8x7,4 salto 6	0032074	1000	-	1
mm 2,8x7,8 salto 7	0032078	1000	-	1
mm 2,8x8,2 salto 8	0032082	1000	-	1

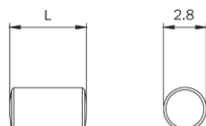
**KIT 1000 pezzi.** Controperno antigiooco per cilindro **F5**,**lucchetti IUSTUS: mm 45 - 50 - 60 - 70** e **lucchetti per serranda mm 70 - 90.**

mm 2,8x5	0033050	1000	-	1
----------	----------------	------	---	---

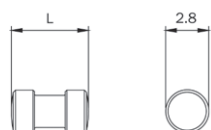
**KIT 1000 pezzi.** Controperno antiscasso in ottone per cilindro **F5** e**lucchetti IUSTUS: mm 45 - 50 - 60 - 70** e **lucchetti per serranda mm 70 - 90.**

mm 2,8x5	0034050	1000	-	1
----------	----------------	------	---	---

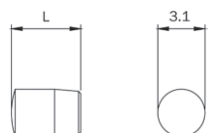
**KIT 1000 pezzi.** Tappo conico in ottone per cilindro **F5** e**lucchetto IUSTUS: mm 45 - 50** e **lucchetto per serranda mm 70.**

mm 3,1x4,5	0035049	1000	-	1
------------	----------------	------	---	---

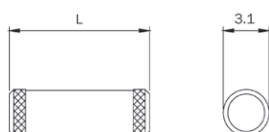
**KIT 1000 pezzi.** Tappo.Per lucchetti ad arco da mm 60, mm **3,1x9,5**

0035095	1000	-	1
----------------	------	---	---

Per lucchetti ad arco da mm 70 e lucchetti rettangolari

da mm 90 mm 3,1x14,5	0035145	1000	-	1
-----------------------------	----------------	------	---	---

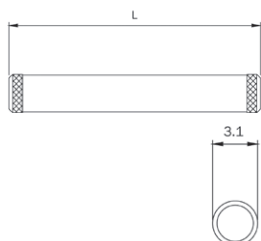
**KIT 200 pezzi.** Spina di ritenuta cilindretto.

Lucchetti ad arco da mm 45 - 50, mm 3,1x20,5	0036205	200	-	1
---	----------------	-----	---	---

Lucchetti ad arco da mm 60, mm 3,1x25,5	0036255	200	-	1
--	----------------	-----	---	---

Lucchetti ad arco da mm 70, mm 3,1x30,5	0036305	200	-	1
--	----------------	-----	---	---

Lucchetti rettangolari da mm 70, mm 3,1x21,5	0036215	200	-	1
---	----------------	-----	---	---

Lucchetti rettangolari da mm 90, mm 3,1x31,5	0036315	200	-	1
---	----------------	-----	---	---

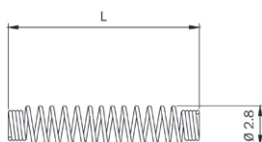
**KIT 1000 pezzi.** Molla per cilindri **F5**, **lucchetto IUSTUS: mm 45 - 50 - 60 - 70**e **lucchetto per serranda mm 70 - 90.**

mm \emptyset 2,8x13	0038130	1000	-	1
-----------------------	----------------	------	---	---



**Serrature per
serramenti
metallici**



Perforza 2-6

Multiblindo  **Motion** 2-50

Multiblindo  **Motion EXIT** 2-55

Multiblindo Easy 2-58

Multiblindo Easy EXIT 2-63

Multiblindo classic 2-74

Electa multipunto 2-102

Electa 2-111

Persiane 2-129

Montanti 2-133

Fascia 2-140

2001 - 500 2-156
Serrature elettriche

Ferroglietto 2-166

Portoncino 2-167

Cancello 2-171

**Serrande e
basculanti** 2-174

Match 2-186

Contropiastre 2-194

Per serramenti in alluminio

Per serramenti in ferro

LEGENDA





Come leggere la certificazione UNI EN 12209:05

Classificazione per serrature meccaniche (chiusura laterale).



3	X	8	0	0	G	2	H	A	2	0
Categoria d'uso	Durabilità e carico sullo scrocco	Massa della porta e forza di chiusura	Idoneità all'impiego su porte tagliafuoco/antifumo	Sicurezza per le persone	Resistenza alla corrosione e alla temperatura	Sicurezza per i beni e resistenza alla foratura	Campo di applicazione della serratura sulla porta	Tipo di azionamento della chiave e della chiusura	Tipo di azionamento dell'ingegno maniglia	Identificazione della chiave

Categoria d'uso

Sono identificati tre gradi (esempio: grado 1 porte residenziali, grado 2 porte di uffici, grado 3 porte di edifici pubblici)

Durabilità e carico sullo scrocco

Sono identificati dodici gradi (esempio: grado A 50.000 cicli di prova e nessun carico sullo scrocco, grado X= 200.000 cicli di prova e 120 N carico sullo scrocco)

Massa della porta e forza di chiusura

Sono identificati nove gradi (esempio: grado 1 fino a 100 kg massa della porta e 50 N massimo forza di chiusura, grado 9 oltre 200 kg massa della porta e 15 N massimo forza di chiusura)

Idoneità all'impiego su porte tagliafuoco/antifumo

Sono identificati due gradi (esempio: grado 0 non idoneo per utilizzo su porte tagliafuoco/antifumo, grado 1 idoneo per utilizzo su porte tagliafuoco/antifumo)

Sicurezza per le persone

È identificato un solo grado di sicurezza: grado 0 nessun requisito di sicurezza

Resistenza alla corrosione e alla temperatura

Sono identificati otto gradi (esempio: grado 0 nessuna resistenza alla corrosione e nessun requisito di temperatura, grado G resistenza molto alta alla corrosione e temperatura da -20°C a +80°C)

Sicurezza per i beni e resistenza alla foratura

Sono identificati sette gradi (esempio: grado 1: minima sicurezza e nessuna resistenza alla foratura, grado 7 sicurezza molto alta con resistenza alla foratura)

Campo di applicazione della serratura sulla porta

Sono identificati quindici gradi (esempio: grado A serratura tipo infilare porta con cerniere o scorrevole, grado T serratura tipo applicare con cerniere o scorrevole controllata da chiave)

Tipo di azionamento della chiave e della chiusura

Sono identificati nove gradi (esempio: grado A serratura o ferroglietto a cilindro e chiusura manuale, grado H serratura senza azionamento chiave e chiusura automatica)

Tipo di azionamento dell'ingegno maniglia

Sono identificati cinque gradi (esempio: grado 0 serratura o ferroglietto senza ingegno maniglia, grado 4 serratura o ferroglietto per maniglia senza molla per carichi pesanti specificato dal fabbricante)

Identificazione della chiave

Sono identificati nove gradi (esempio: grado 0 nessun requisito, grado H minimo otto elementi di tenuta numero esteso di cifrature effettive)

Per maggiori dettagli consultare la norma UNI EN 12209:05



Come leggere la certificazione prEN 15685

Classificazione per serrature meccaniche (chiusura multipunto).



3	X	8	A	0	G	7	3	0
Categoria d'uso	Durabilità e carico sullo scrocco	Massa della porta e forza di chiusura	Idoneità all'uso su porte tagliafuoco/antifumo	Identificazione della chiave	Resistenza alla corrosione e alla temperatura	Sicurezza dei punti di chiusura	Sicurezza dei punti anti separazione	Capacità di serraggio (Clenching point)

Categoria d'uso

Sono identificati tre gradi (esempio: grado 1: porte residenziali, grado 2 porte di uffici, grado 3 porte di edifici pubblici)

Durabilità e carico sullo scrocco

Sono identificati dieci gradi (esempio: grado A: 50.000 cicli di prova e nessun carico sullo scrocco, grado Z: 500.000 cicli di prova e 120 N carico sullo scrocco)

Massa della porta e forza di chiusura

Sono identificati dieci gradi (esempio: grado 1: fino a 100 kg massa della porta e 50 N massimo forza di chiusura, grado 9 oltre 200 kg massa della porta e 15 N massimo forza di chiusura)

Idoneità all'uso su porte tagliafuoco/antifumo

Sono identificati tre gradi (esempio: grado 0: non idoneo per utilizzo su porte tagliafuoco/antifumo, grado B idoneo per utilizzo su porte tagliafuoco/antifumo)

Identificazione della chiave

Sono identificati nove gradi (esempio: grado 0: nessun requisito, grado H minimo otto elementi di tenuta, numero esteso di cifrature effettive)

Resistenza alla corrosione e alla temperatura

Sono identificati otto gradi (esempio: grado 0: nessuna resistenza alla corrosione e nessun requisito di temperatura, grado G resistenza molto alta alla corrosione e temperatura da -25°C a +70°C)

Sicurezza dei punti di chiusura

Sono identificati sei gradi (esempio: grado 0: nessun requisito di sicurezza, grado 7 sicurezza molto alta con resistenza alla foratura)

Sicurezza dei punti anti separazione

Sono identificati otto gradi (esempio: grado 0: nessun punto di anti separazione, grado 7 sicurezza molto alta con resistenza alla foratura)

Capacità di serraggio (Clenching point)

Sono identificati cinque gradi (esempio: grado 0: non applicabile, grado 4 forza di schiacciamento = 120 N)



Perforza
Serratura multipunto
a catenacci traslanti



Perforza

PERFORMA di ISEO nasce e viene sviluppata per soddisfare le esigenze del mercato europeo dal punto di vista dimensionale con due versioni di interesse: mm 85 e mm 92. Può essere azionata da un cilindro a profilo europeo con camma DIN dritta o sporgente fino a 45°. Ha i catenacci supplementari traslanti e smussati: è facilitato l'ingresso nella contropiastra garantendo così una chiusura assolutamente ermetica. Niente di meglio per ottimizzare il risparmio energetico: abbinare PERFORMA ai serramenti di ultima generazione.



È progettata e testata

secondo le norme europee EN 12209:05 e prEN 15685:09. Resiste allo sfondamento laterale di una spinta superiore a 1.000 kg ed ad un carico frontale superiore ai 600 kg. Resiste per più di 240 ore alla corrosione in ambiente salino. Durata: superiore a 200.000 cicli d'apertura e chiusura con carico sull'anta di 120N.

Esempio di certificazione: serratura Performa multipunto modelli 7232 - 7235



È compatibile

Lo spessore della cassa è di 15 mm quindi perfettamente compatibile con qualsiasi tipo di profilo e supporto.



È sigillata

Ha la cassa chiusa: ciò impedisce che trucioli di lavorazione del profilo possano penetrare nel meccanismo di funzionamento. Con dispositivo antisfasatura in assenza del cilindro.



È solida

Per maggiore resistenza al taglio ed alla foratura è disponibile una versione opzionale con catenacci rinforzati.



È ben accessoriata

PERFORMA è ben dotata di accessori che consentono la conversione della serratura: con scrocco, con rullo o versione con tappo per funzione a solo CATENACCIO. Una serratura così versatile garantisce magazzini snelli e flessibili.



Perforza Elettrica interasse 85 mm
NEW

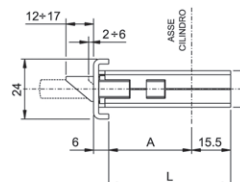
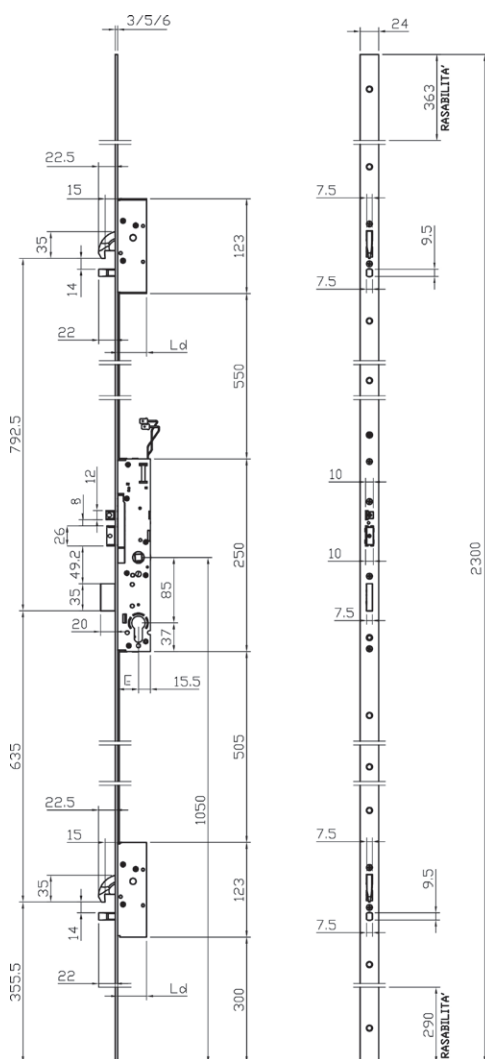
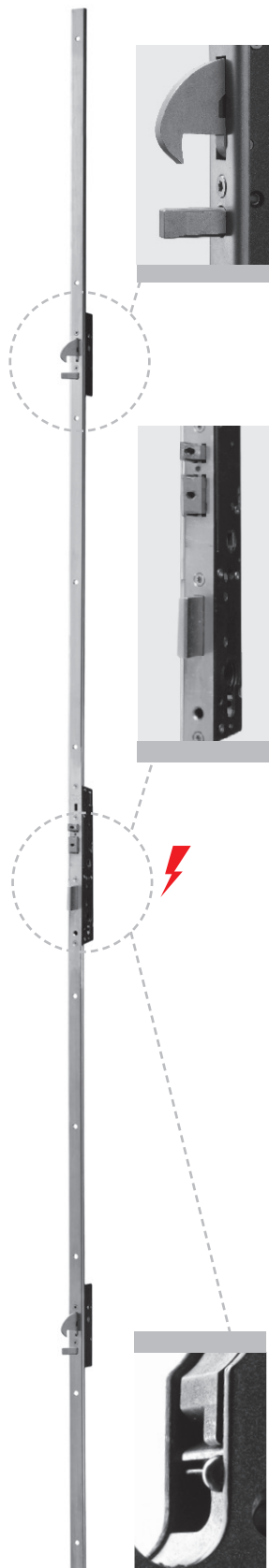

ENTRATA	A	L	Ld
25	18	33.5	33.5
30	23	38.5	
35	28	43.5	
40	33	48.5	

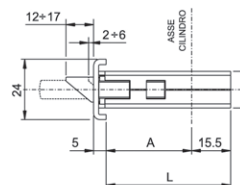

ENTRATA	A	L	Ld
25	19	34.5	34.5
30	24	39.5	
35	29	44.5	
40	34	49.5	

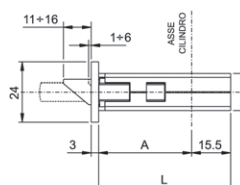

ENTRATA	A	L	Ld
25	22	37.5	37.5
30	27	42.5	
35	32	47.5	
40	37	52.5	

Elettroserratura MULTIPUNTO da infilare per montanti, CHIUSURA TRIPLICE,
12Vac/dc, 860mA, 10W. **DEVIATORI A GANCIO ROTANTE E SERRATURA A CATENACCIO TRASLANTE.**
Elettroserratura centrale, interasse mm **85**, cilindro a profilo europeo.
Mandata da mm 20, scrocco e pistone di carica **reversibili e regolabili** 5mm, QUADRO MANIGLIA mm 8.
Corpo serratura e deviatori a cassa chiusa. 2 terminali in nylon per la versione a U. Viti di fissaggio.
Foglio istruzioni. **Dispositivo antisfasatura. Frontale acciaio INOX.**
LEVA FERMO A GIORNO SUL FRONTALE.

Accessori abbinabili:
Contropiastre regolabili 038630/31/32/33/34



Code

Min. ord.
Confezione
multipia
Confezione
singola

Perforza Elettrica **interasse 85 mm**

NEW

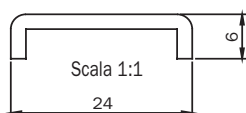

Frontale a U mm 2300x24x6 in acciaio INOX. Interasse 85 mm. Entrata mm 25	72G5512528	1	-	1
Frontale a U mm 2300x24x6 in acciaio INOX. Interasse 85 mm. Entrata mm 30	72G5513028	1	-	1
Frontale a U mm 2300x24x6 in acciaio INOX. Interasse 85 mm. Entrata mm 35	72G5513528	1	-	1
Frontale a U mm 2300x24x6 in acciaio INOX. Interasse 85 mm. Entrata mm 40	72G5514028	1	-	1

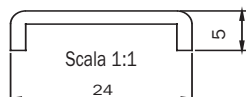

Frontale a U mm 2300x24x5 in acciaio INOX. Interasse 85 mm. Entrata mm 25	72G5532528	1	-	1
Frontale a U mm 2300x24x5 in acciaio INOX. Interasse 85 mm. Entrata mm 30	72G5533028	1	-	1
Frontale a U mm 2300x24x5 in acciaio INOX. Interasse 85 mm. Entrata mm 35	72G5533528	1	-	1
Frontale a U mm 2300x24x5 in acciaio INOX. Interasse 85 mm. Entrata mm 40	72G5534028	1	-	1

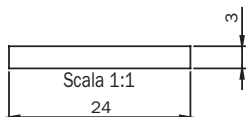

Frontale piatto mm 2300x24x3 in acciaio INOX. Interasse 85 mm. Entrata mm 25	72G5012528	1	-	1
Frontale piatto mm 2300x24x3 in acciaio INOX. Interasse 85 mm. Entrata mm 30	72G5013028	1	-	1
Frontale piatto mm 2300x24x3 in acciaio INOX. Interasse 85 mm. Entrata mm 35	72G5013528	1	-	1
Frontale piatto mm 2300x24x3 in acciaio INOX. Interasse 85 mm. Entrata mm 40	72G5014028	1	-	1



Perforza Elettrica interasse 85 mm
NEW

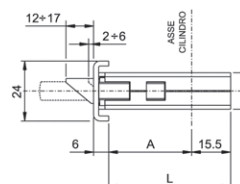
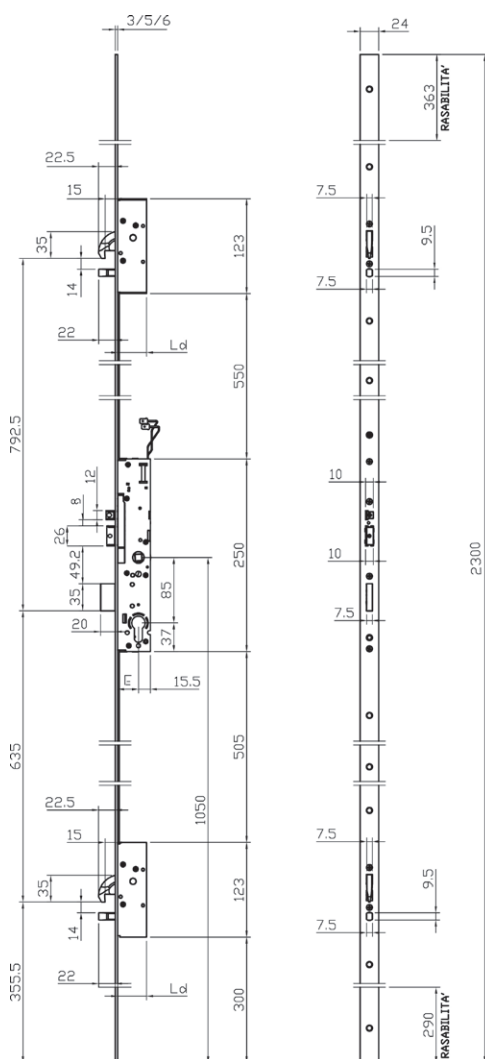
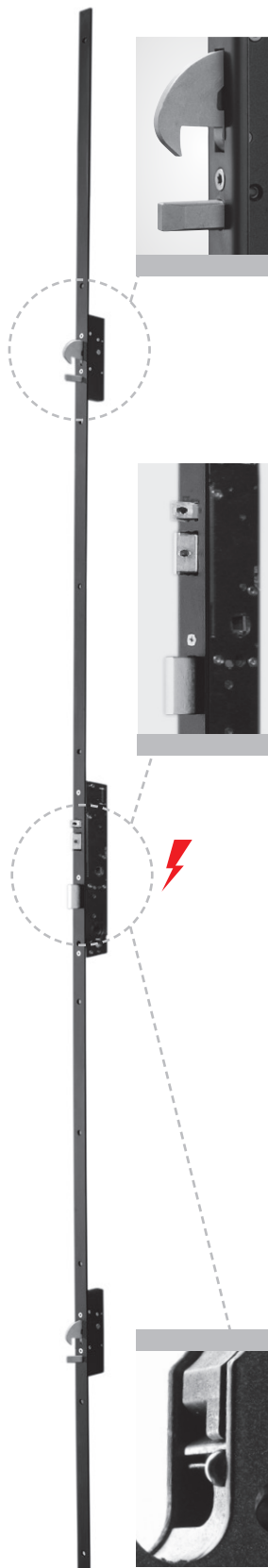

ENTRATA	A	L	Ld
25	18	33.5	33.5
30	23	38.5	
35	28	43.5	
40	33	48.5	

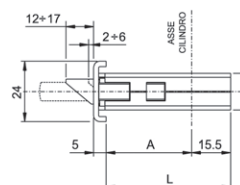

ENTRATA	A	L	Ld
25	19	34.5	34.5
30	24	39.5	
35	29	44.5	
40	34	49.5	

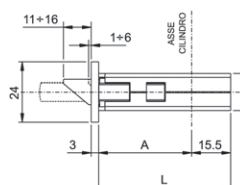

ENTRATA	A	L	Ld
25	22	37.5	37.5
30	27	42.5	
35	32	47.5	
40	37	52.5	

Elettroserratura MULTIPUNTO da infilare per montanti, CHIUSURA TRIPLICE,
12Vac/dc, 860mA, 10W. **DEVIATORI A GANCIO ROTANTE E SERRATURA A CATENACCIO TRASLANTE.**
Elettroserratura centrale, interasse mm **85**, cilindro a profilo europeo.
Mandata da mm 20, scrocco e pistone di carica **reversibili e regolabili** 5mm, QUADRO MANIGLIA mm 8.
Corpo serratura e deviatori a cassa chiusa. 2 terminali in nylon per la versione a U. Viti di fissaggio.
Foglio istruzioni. **Dispositivo antisfasatura. Frontale acciaio VERNICIATO NERO.**
LEVA FERMO A GIORNO SUL FRONTALE.

Accessori abbinabili:
Contropiastre regolabili 038630/31/32/33/34



Code

Min. ord.
Confezione
multipla
Confezione
singola

Perforza Elettrica interasse 85 mm

NEW

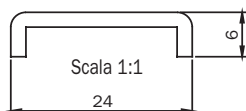

Frontale a U mm 2300x24x6 in acciaio VERN. NERO. Interasse 85 mm. Entrata mm 25	72G5512508	1	-	1
Frontale a U mm 2300x24x6 in acciaio VERN. NERO. Interasse 85 mm. Entrata mm 30	72G5513008	1	-	1
Frontale a U mm 2300x24x6 in acciaio VERN. NERO. Interasse 85 mm. Entrata mm 35	72G5513508	1	-	1
Frontale a U mm 2300x24x6 in acciaio VERN. NERO. Interasse 85 mm. Entrata mm 40	72G5514008	1	-	1

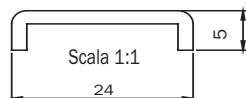

Frontale a U mm 2300x24x5 in acciaio VERN. NERO. Interasse 85 mm. Entrata mm 25	72G5532508	1	-	1
Frontale a U mm 2300x24x5 in acciaio VERN. NERO. Interasse 85 mm. Entrata mm 30	72G5533008	1	-	1
Frontale a U mm 2300x24x5 in acciaio VERN. NERO. Interasse 85 mm. Entrata mm 35	72G5533508	1	-	1
Frontale a U mm 2300x24x5 in acciaio VERN. NERO. Interasse 85 mm. Entrata mm 40	72G5534008	1	-	1

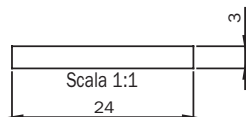

Frontale piatto mm 2300x24x3 in acciaio VERN. NERO. Interasse 85 mm. Entrata mm 25	72G5012508	1	-	1
Frontale piatto mm 2300x24x3 in acciaio VERN. NERO. Interasse 85 mm. Entrata mm 30	72G5013008	1	-	1
Frontale piatto mm 2300x24x3 in acciaio VERN. NERO. Interasse 85 mm. Entrata mm 35	72G5013508	1	-	1
Frontale piatto mm 2300x24x3 in acciaio VERN. NERO. Interasse 85 mm. Entrata mm 40	72G5014008	1	-	1



Code

Min. ord.
Confezione
multipla
Confezione
singola

Perforza Elettrica **interasse 85 mm**

NEW

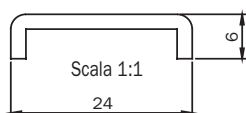

Frontale a U mm 2300x24x6 in acciaio INOX. Interasse 85 mm. Entrata mm 25	72E5512528	1	-	1
Frontale a U mm 2300x24x6 in acciaio INOX. Interasse 85 mm. Entrata mm 30	72E5513028	1	-	1
Frontale a U mm 2300x24x6 in acciaio INOX. Interasse 85 mm. Entrata mm 35	72E5513528	1	-	1
Frontale a U mm 2300x24x6 in acciaio INOX. Interasse 85 mm. Entrata mm 40	72E5514028	1	-	1

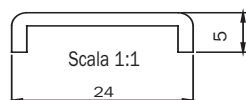

Frontale a U mm 2300x24x5 in acciaio INOX. Interasse 85 mm. Entrata mm 25	72E5532528	1	-	1
Frontale a U mm 2300x24x5 in acciaio INOX. Interasse 85 mm. Entrata mm 30	72E5533028	1	-	1
Frontale a U mm 2300x24x5 in acciaio INOX. Interasse 85 mm. Entrata mm 35	72E5533528	1	-	1
Frontale a U mm 2300x24x5 in acciaio INOX. Interasse 85 mm. Entrata mm 40	72E5534028	1	-	1

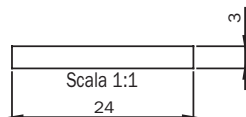

Frontale piatto mm 2300x24x3 in acciaio INOX. Interasse 85 mm. Entrata mm 25	72E5012528	1	-	1
Frontale piatto mm 2300x24x3 in acciaio INOX. Interasse 85 mm. Entrata mm 30	72E5013028	1	-	1
Frontale piatto mm 2300x24x3 in acciaio INOX. Interasse 85 mm. Entrata mm 35	72E5013528	1	-	1
Frontale piatto mm 2300x24x3 in acciaio INOX. Interasse 85 mm. Entrata mm 40	72E5014028	1	-	1



Perforza Elettrica interasse 85 mm

NEW

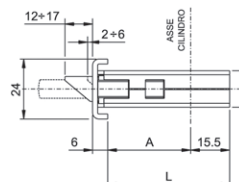
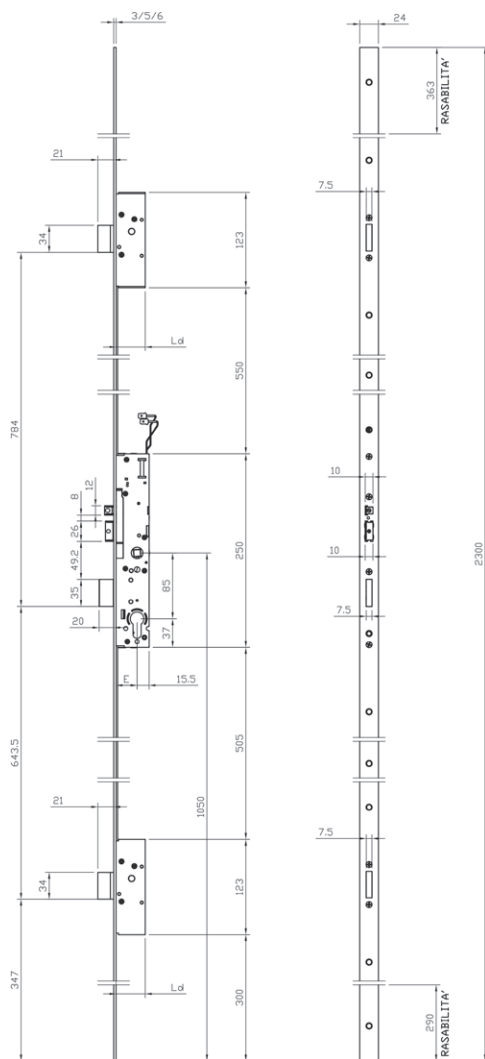
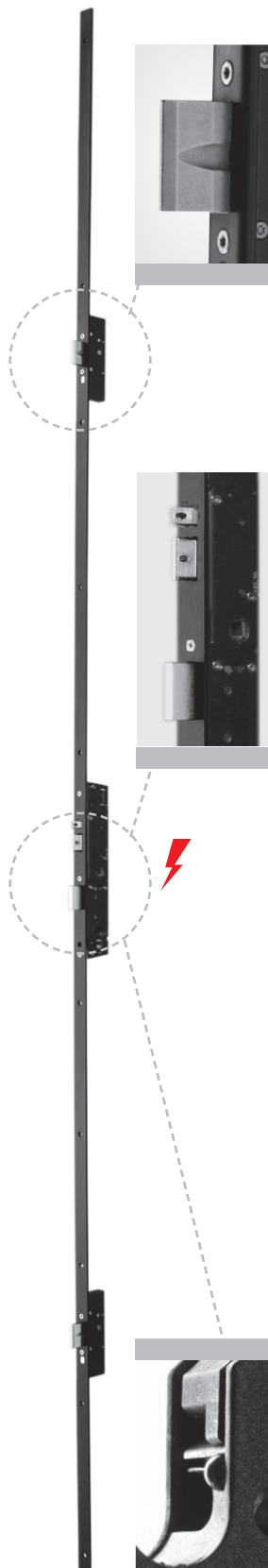

ENTRATA	A	L	Ld
25	18	33.5	33.5
30	23	38.5	
35	28	43.5	
40	33	48.5	

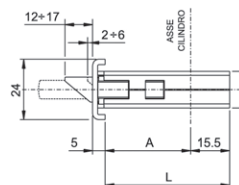

ENTRATA	A	L	Ld
25	19	34.5	34.5
30	24	39.5	
35	29	44.5	
40	34	49.5	

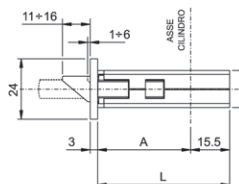

ENTRATA	A	L	Ld
25	22	37.5	37.5
30	27	42.5	
35	32	47.5	
40	37	52.5	

Elettroserratura MULTIPUNTO da infilare per montanti, CHIUSURA TRIPLICE,
12Vac/dc, 860mA, 10W. DEVIATORI E SERRATURA A CATENACCIO TRASLANTE.

Elettroserratura centrale, interasse mm **85**, cilindro a profilo europeo.

Mandata da mm 20, scrocco e pistone di carica **reversibili e regolabili** 5mm, QUADRO MANIGLIA mm 8.

Corpo serratura e deviatori a cassa chiusa. 2 terminali in nylon per la versione a U. Viti di fissaggio.

Foglio istruzioni. **Dispositivo antisfasatura. Frontale acciaio VERNICIATO NERO.**

LEVA FERMO A GIORNO SUL FRONTALE.

Accessori abbinabili:

Contropiastre regolabili 038630/31/32/33/34



Code

Min. ord.
Confezione
multipla
Confezione
singola

Perforza Elettrica **interasse 85 mm**

NEW

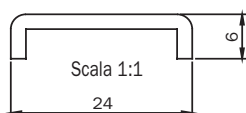

Frontale a U mm 2300x24x6 in acciaio VERN. NERO. Interasse 85 mm Entrata mm 25	72E5512508	1	-	1
Frontale a U mm 2300x24x6 in acciaio VERN. NERO. Interasse 85 mm Entrata mm 30	72E5513008	1	-	1
Frontale a U mm 2300x24x6 in acciaio VERN. NERO. Interasse 85 mm Entrata mm 35	72E5513508	1	-	1
Frontale a U mm 2300x24x6 in acciaio VERN. NERO. Interasse 85 mm Entrata mm 40	72E5514008	1	-	1

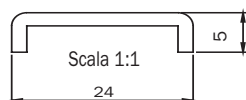

Frontale a U mm 2300x24x5 in acciaio VERN. NERO. Interasse 85 mm Entrata mm 25	72E5532508	1	-	1
Frontale a U mm 2300x24x5 in acciaio VERN. NERO. Interasse 85 mm Entrata mm 30	72E5533008	1	-	1
Frontale a U mm 2300x24x5 in acciaio VERN. NERO. Interasse 85 mm Entrata mm 35	72E5533508	1	-	1
Frontale a U mm 2300x24x5 in acciaio VERN. NERO. Interasse 85 mm Entrata mm 40	72E5534008	1	-	1

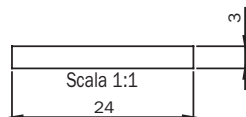

Frontale piatto mm 2300x24x3 in acciaio VERN. NERO. Interasse 85 mm. Entrata mm 25	72E5012508	1	-	1
Frontale piatto mm 2300x24x3 in acciaio VERN. NERO. Interasse 85 mm. Entrata mm 30	72E5013008	1	-	1
Frontale piatto mm 2300x24x3 in acciaio VERN. NERO. Interasse 85 mm. Entrata mm 35	72E5013508	1	-	1
Frontale piatto mm 2300x24x3 in acciaio VERN. NERO. Interasse 85 mm. Entrata mm 40	72E5014008	1	-	1



Perforza Interasse 85 mm

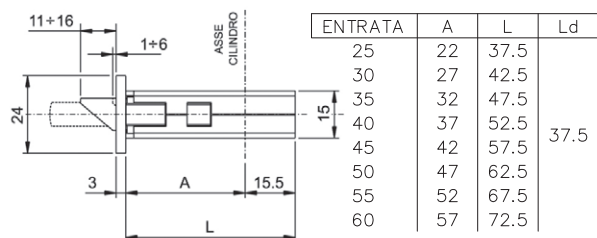
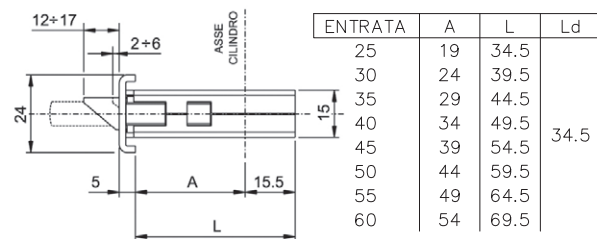
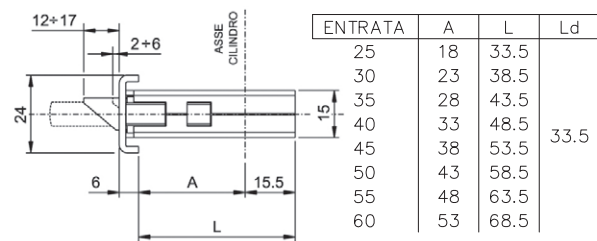
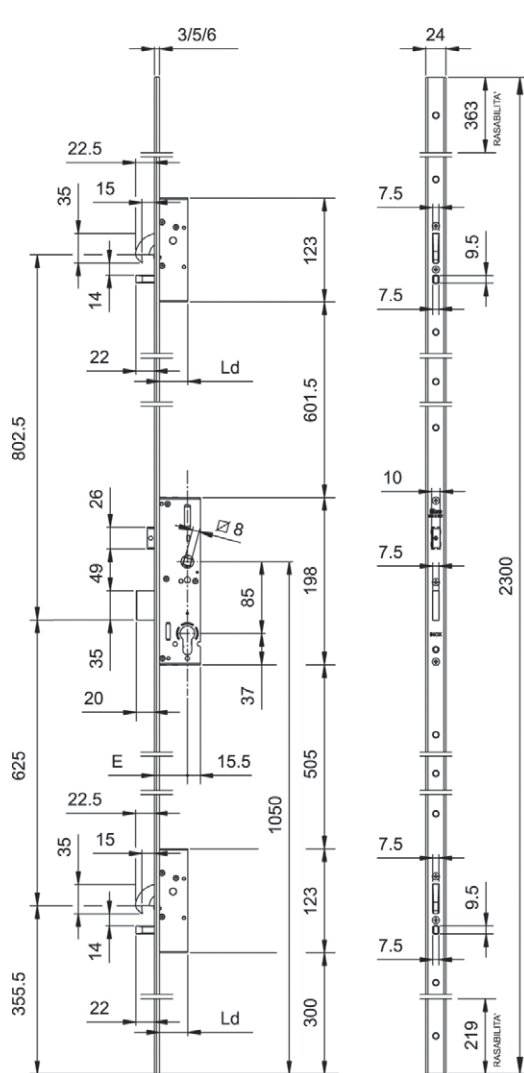

Serratura MULTIPUNTO da infilare per montanti, CHIUSURA TRIPLICE,
DEVIATORI A GANCIO ROTANTE E SERRATURA A CATENACCIO TRASLANTE.

Serratura centrale, interasse mm **85**, cilindro a profilo europeo.

Mandata da mm 20, scrocco **reversibile** e sostituibile con rullo o tappo, QUADRO MANIGLIA mm 8.

Corpo serratura e deviatori a cassa chiusa.

2 terminali in nylon per la versione a U. Viti di fissaggio. Foglio istruzioni.

Dispositivo antisfasatura. Frontale acciaio INOX.

Accessori abbinabili:

Rullo per serratura centrale 040940

Tappo per versione solo CATENACCIO 040950

Contropiastre

Incontri elettrici



Code

Min. ord.
Confezione
multipla
Confezione
singola

Perforza Interasse 85 mm

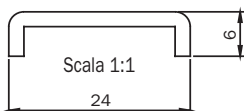

Frontale a U mm 2300x24x6 in acciaio INOX. Interasse 85 mm. Entrata mm 25	7255512528	1	-	1
Frontale a U mm 2300x24x6 in acciaio INOX. Interasse 85 mm. Entrata mm 30	7255513028	1	-	1
Frontale a U mm 2300x24x6 in acciaio INOX. Interasse 85 mm. Entrata mm 35	7255513528	1	-	1
Frontale a U mm 2300x24x6 in acciaio INOX. Interasse 85 mm. Entrata mm 40	7255514028	1	-	1
Frontale a U mm 2300x24x6 in acciaio INOX. Interasse 85 mm. Entrata mm 45	7255514528	1	-	1
Frontale a U mm 2300x24x6 in acciaio INOX. Interasse 85 mm. Entrata mm 50	7255515028	1	-	1
Frontale a U mm 2300x24x6 in acciaio INOX. Interasse 85 mm. Entrata mm 55	7255515528	1	-	1
Frontale a U mm 2300x24x6 in acciaio INOX. Interasse 85 mm. Entrata mm 60	7255516028	1	-	1

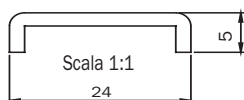

Frontale a U mm 2300x24x5 in acciaio INOX. Interasse 85 mm. Entrata mm 25	7255532528	1	-	1
Frontale a U mm 2300x24x5 in acciaio INOX. Interasse 85 mm. Entrata mm 30	7255533028	1	-	1
Frontale a U mm 2300x24x5 in acciaio INOX. Interasse 85 mm. Entrata mm 35	7255533528	1	-	1
Frontale a U mm 2300x24x5 in acciaio INOX. Interasse 85 mm. Entrata mm 40	7255534028	1	-	1
Frontale a U mm 2300x24x5 in acciaio INOX. Interasse 85 mm. Entrata mm 45	7255534528	1	-	1
Frontale a U mm 2300x24x5 in acciaio INOX. Interasse 85 mm. Entrata mm 50	7255535028	1	-	1
Frontale a U mm 2300x24x5 in acciaio INOX. Interasse 85 mm. Entrata mm 55	7255535528	1	-	1
Frontale a U mm 2300x24x5 in acciaio INOX. Interasse 85 mm. Entrata mm 60	7255536028	1	-	1

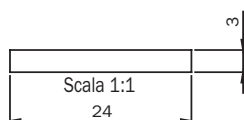

Frontale piatto mm 2300x24x3 in acciaio INOX. Interasse 85 mm. Entrata mm 25	7255012528	1	-	1
Frontale piatto mm 2300x24x3 in acciaio INOX. Interasse 85 mm. Entrata mm 30	7255013028	1	-	1
Frontale piatto mm 2300x24x3 in acciaio INOX. Interasse 85 mm. Entrata mm 35	7255013528	1	-	1
Frontale piatto mm 2300x24x3 in acciaio INOX. Interasse 85 mm. Entrata mm 40	7255014028	1	-	1
Frontale piatto mm 2300x24x3 in acciaio INOX. Interasse 85 mm. Entrata mm 45	7255014528	1	-	1
Frontale piatto mm 2300x24x3 in acciaio INOX. Interasse 85 mm. Entrata mm 50	7255015028	1	-	1
Frontale piatto mm 2300x24x3 in acciaio INOX. Interasse 85 mm. Entrata mm 55	7255015528	1	-	1
Frontale piatto mm 2300x24x3 in acciaio INOX. Interasse 85 mm. Entrata mm 60	7255016028	1	-	1



Perforza Interasse 85 mm

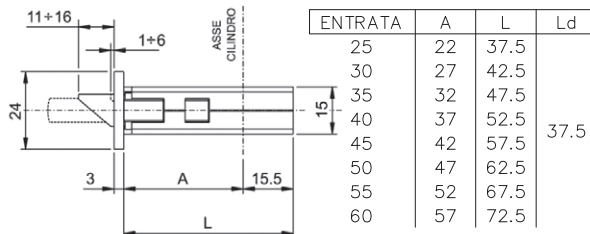
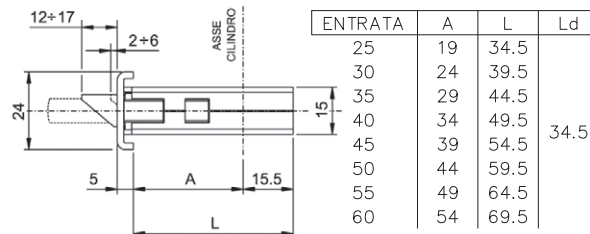
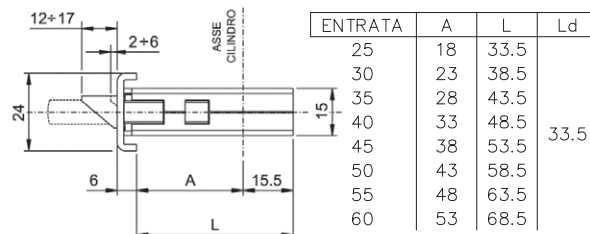
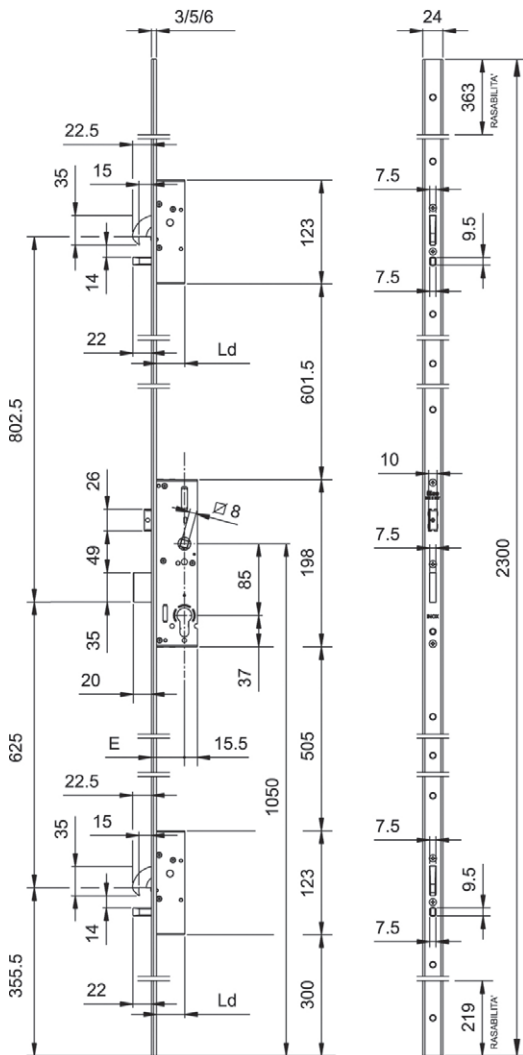
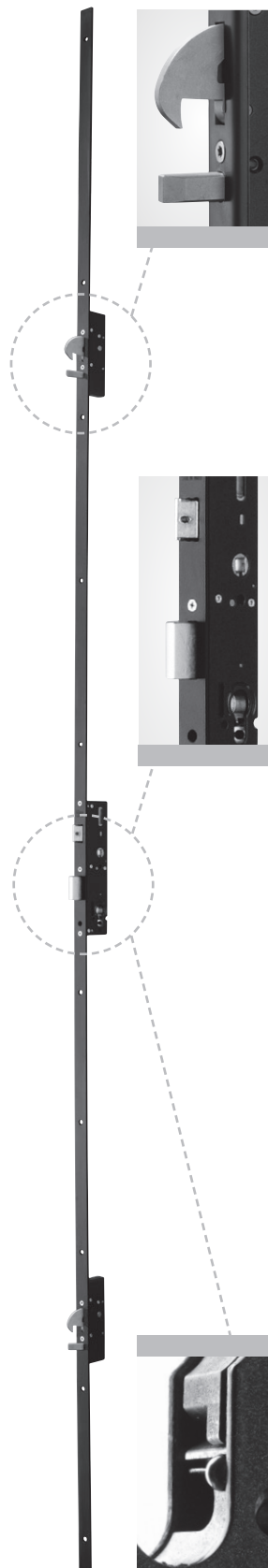

Serratura MULTIPUNTO da infilare per montanti, CHIUSURA TRIPLICE,
DEVIATORI A GANCIO ROTANTE E SERRATURA A CATENACCIO TRASLANTE.
Serratura centrale, interasse mm **85**, cilindro a profilo europeo.
Mandata da mm 20, scrocco **reversibile** e sostituibile con rullo o tappo, QUADRO MANIGLIA mm 8.
Corpo serratura e deviatori a cassa chiusa.
2 terminali in nylon per la versione a U. Viti di fissaggio. Foglio istruzioni.
Dispositivo antisfasatura. Frontale acciaio VERNICIATO NERO.

Accessori abbinabili:
Rullo per serratura centrale 040940
Tappo per versione solo CATENACCIO 040950
Contropiastre
Incontri elettrici



Code

Min. ord.
Confezione
multipla
Confezione
singola

Perforza Interasse 85 mm

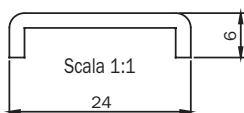

Frontale a U mm 2300x24x6 in acciaio VERN. NERO. Interasse 85 mm. Entrata mm 25	7255512508	1	-	1
Frontale a U mm 2300x24x6 in acciaio VERN. NERO. Interasse 85 mm. Entrata mm 30	7255513008	1	-	1
Frontale a U mm 2300x24x6 in acciaio VERN. NERO. Interasse 85 mm. Entrata mm 35	7255513508	1	-	1
Frontale a U mm 2300x24x6 in acciaio VERN. NERO. Interasse 85 mm. Entrata mm 40	7255514008	1	-	1
Frontale a U mm 2300x24x6 in acciaio VERN. NERO. Interasse 85 mm. Entrata mm 45	7255514508	1	-	1
Frontale a U mm 2300x24x6 in acciaio VERN. NERO. Interasse 85 mm. Entrata mm 50	7255515008	1	-	1
Frontale a U mm 2300x24x6 in acciaio VERN. NERO. Interasse 85 mm. Entrata mm 55	7255515508	1	-	1
Frontale a U mm 2300x24x6 in acciaio VERN. NERO. Interasse 85 mm. Entrata mm 60	7255516008	1	-	1

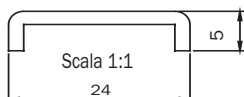

Frontale a U mm 2300x24x5 in acciaio VERN. NERO. Interasse 85 mm. Entrata mm 25	7255532508	1	-	1
Frontale a U mm 2300x24x5 in acciaio VERN. NERO. Interasse 85 mm. Entrata mm 30	7255533008	1	-	1
Frontale a U mm 2300x24x5 in acciaio VERN. NERO. Interasse 85 mm. Entrata mm 35	7255533508	1	-	1
Frontale a U mm 2300x24x5 in acciaio VERN. NERO. Interasse 85 mm. Entrata mm 40	7255534008	1	-	1
Frontale a U mm 2300x24x5 in acciaio VERN. NERO. Interasse 85 mm. Entrata mm 45	7255534508	1	-	1
Frontale a U mm 2300x24x5 in acciaio VERN. NERO. Interasse 85 mm. Entrata mm 50	7255535008	1	-	1
Frontale a U mm 2300x24x5 in acciaio VERN. NERO. Interasse 85 mm. Entrata mm 55	7255535508	1	-	1
Frontale a U mm 2300x24x5 in acciaio VERN. NERO. Interasse 85 mm. Entrata mm 60	7255536008	1	-	1

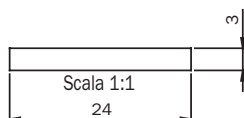

Frontale piatto mm 2300x24x3 in acciaio VERN. NERO. Interasse 85 mm. Entrata mm 25	7255012508	1	-	1
Frontale piatto mm 2300x24x3 in acciaio VERN. NERO. Interasse 85 mm. Entrata mm 30	7255013008	1	-	1
Frontale piatto mm 2300x24x3 in acciaio VERN. NERO. Interasse 85 mm. Entrata mm 35	7255013508	1	-	1
Frontale piatto mm 2300x24x3 in acciaio VERN. NERO. Interasse 85 mm. Entrata mm 40	7255014008	1	-	1
Frontale piatto mm 2300x24x3 in acciaio VERN. NERO. Interasse 85 mm. Entrata mm 45	7255014508	1	-	1
Frontale piatto mm 2300x24x3 in acciaio VERN. NERO. Interasse 85 mm. Entrata mm 50	7255015008	1	-	1
Frontale piatto mm 2300x24x3 in acciaio VERN. NERO. Interasse 85 mm. Entrata mm 55	7255015508	1	-	1
Frontale piatto mm 2300x24x3 in acciaio VERN. NERO. Interasse 85 mm. Entrata mm 60	7255016008	1	-	1



Perforza Interasse 85 mm

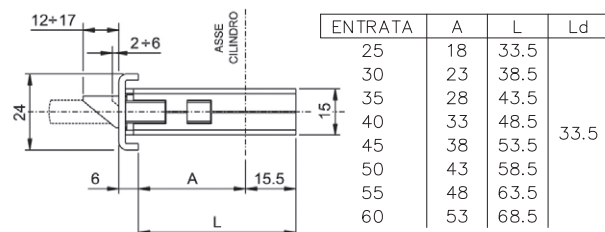
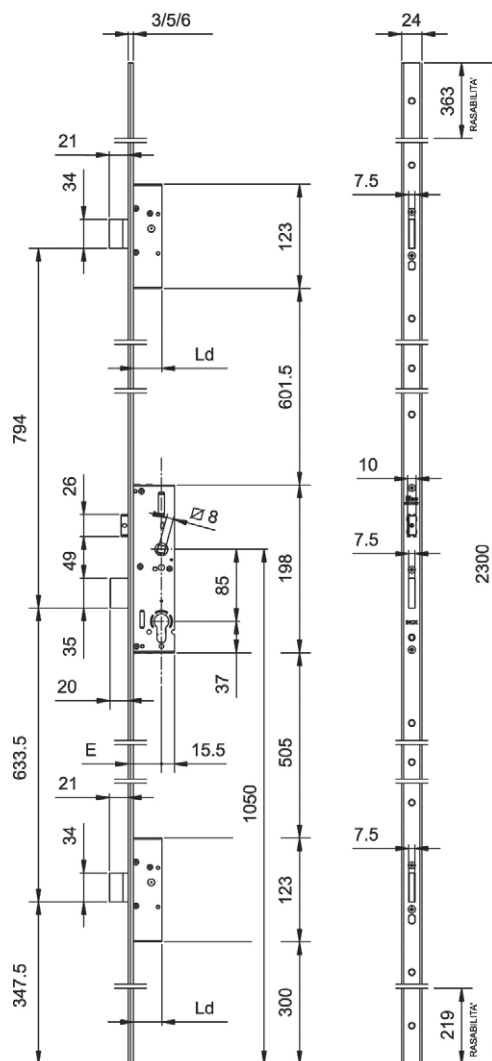
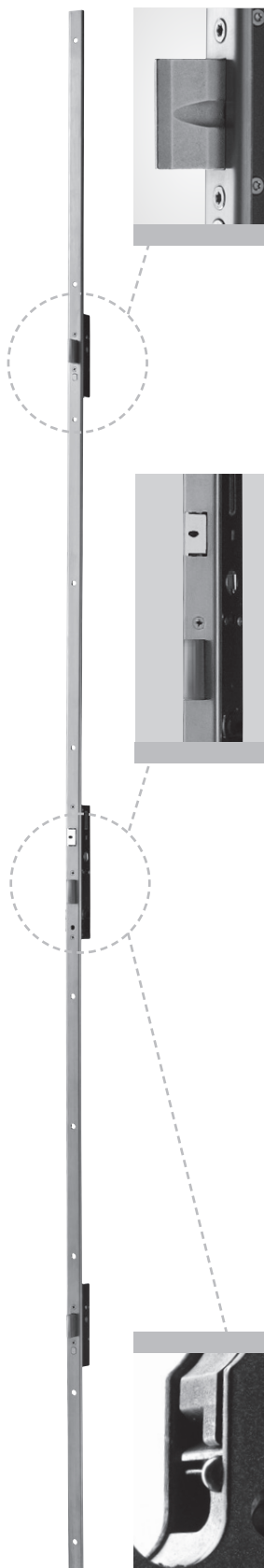

ENTRATA	A	L	Ld
25	18	33.5	33.5
30	23	38.5	
35	28	43.5	
40	33	48.5	
45	38	53.5	
50	43	58.5	
55	48	63.5	
60	53	68.5	

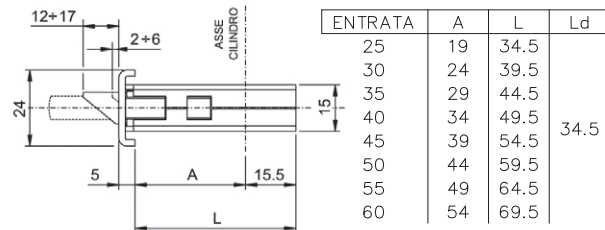

ENTRATA	A	L	Ld
25	19	34.5	34.5
30	24	39.5	
35	29	44.5	
40	34	49.5	
45	39	54.5	
50	44	59.5	
55	49	64.5	
60	54	69.5	

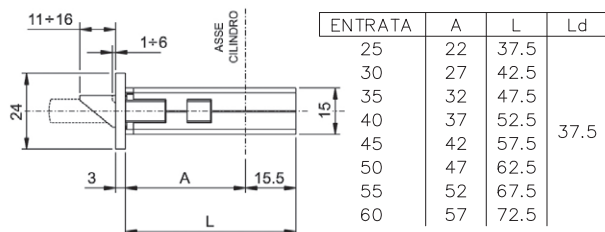

ENTRATA	A	L	Ld
25	22	37.5	37.5
30	27	42.5	
35	32	47.5	
40	37	52.5	
45	42	57.5	
50	47	62.5	
55	52	67.5	
60	57	72.5	

Serratura MULTIPUNTO da infilare per montanti, CHIUSURA TRIPLICE,

DEVIATORI E SERRATURA A CATENACCIO TRASLANTE.

Serratura centrale, interasse mm **85**, cilindro a profilo europeo.

Mandata da mm 20, scrocco **reversibile** e sostituibile con rullo o tappo, QUADRO MANIGLIA mm 8.

Corpo serratura e deviatori a cassa chiusa.

2 terminali in nylon per la versione a U. Viti di fissaggio. Foglio istruzioni.

Dispositivo antisfasatura. Frontale acciaio INOX.

Accessori abbinabili:

Rullo per serratura centrale 040940

Tappo per versione solo CATENACCIO 040950

Contropiastre

Incontri elettrici



Code

Min. ord.
Confezione
multipla
Confezione
singola

Perforza Interasse 85 mm

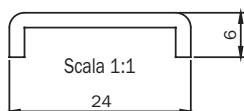

Frontale a U mm 2300x24x6 in acciaio INOX. Interasse 85 mm. Entrata mm 25	7235512528	1	-	1
Frontale a U mm 2300x24x6 in acciaio INOX. Interasse 85 mm. Entrata mm 30	7235513028	1	-	1
Frontale a U mm 2300x24x6 in acciaio INOX. Interasse 85 mm. Entrata mm 35	7235513528	1	-	1
Frontale a U mm 2300x24x6 in acciaio INOX. Interasse 85 mm. Entrata mm 40	7235514028	1	-	1
Frontale a U mm 2300x24x6 in acciaio INOX. Interasse 85 mm. Entrata mm 45	7235514528	1	-	1
Frontale a U mm 2300x24x6 in acciaio INOX. Interasse 85 mm. Entrata mm 50	7235515028	1	-	1
Frontale a U mm 2300x24x6 in acciaio INOX. Interasse 85 mm. Entrata mm 55	7235515528	1	-	1
Frontale a U mm 2300x24x6 in acciaio INOX. Interasse 85 mm. Entrata mm 60	7235516028	1	-	1

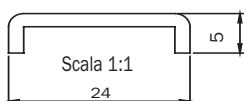

Frontale a U mm 2300x24x5 in acciaio INOX. Interasse 85 mm. Entrata mm 25	7235532528	1	-	1
Frontale a U mm 2300x24x5 in acciaio INOX. Interasse 85 mm. Entrata mm 30	7235533028	1	-	1
Frontale a U mm 2300x24x5 in acciaio INOX. Interasse 85 mm. Entrata mm 35	7235533528	1	-	1
Frontale a U mm 2300x24x5 in acciaio INOX. Interasse 85 mm. Entrata mm 40	7235534028	1	-	1
Frontale a U mm 2300x24x5 in acciaio INOX. Interasse 85 mm. Entrata mm 45	7235534528	1	-	1
Frontale a U mm 2300x24x5 in acciaio INOX. Interasse 85 mm. Entrata mm 50	7235535028	1	-	1
Frontale a U mm 2300x24x5 in acciaio INOX. Interasse 85 mm. Entrata mm 55	7235535528	1	-	1
Frontale a U mm 2300x24x5 in acciaio INOX. Interasse 85 mm. Entrata mm 60	7235536028	1	-	1

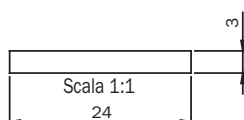

Frontale piatto mm 2300x24x3 in acciaio INOX. Interasse 85 mm. Entrata mm 25	7235012528	1	-	1
Frontale piatto mm 2300x24x3 in acciaio INOX. Interasse 85 mm. Entrata mm 30	7235013028	1	-	1
Frontale piatto mm 2300x24x3 in acciaio INOX. Interasse 85 mm. Entrata mm 35	7235013528	1	-	1
Frontale piatto mm 2300x24x3 in acciaio INOX. Interasse 85 mm. Entrata mm 40	7235014028	1	-	1
Frontale piatto mm 2300x24x3 in acciaio INOX. Interasse 85 mm. Entrata mm 45	7235014528	1	-	1
Frontale piatto mm 2300x24x3 in acciaio INOX. Interasse 85 mm. Entrata mm 50	7235015028	1	-	1
Frontale piatto mm 2300x24x3 in acciaio INOX. Interasse 85 mm. Entrata mm 55	7235015528	1	-	1
Frontale piatto mm 2300x24x3 in acciaio INOX. Interasse 85 mm. Entrata mm 60	7235016028	1	-	1



Perforza Interasse 85 mm

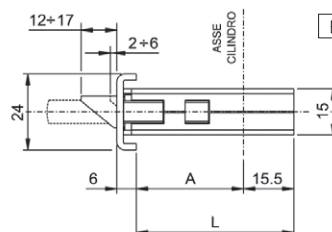
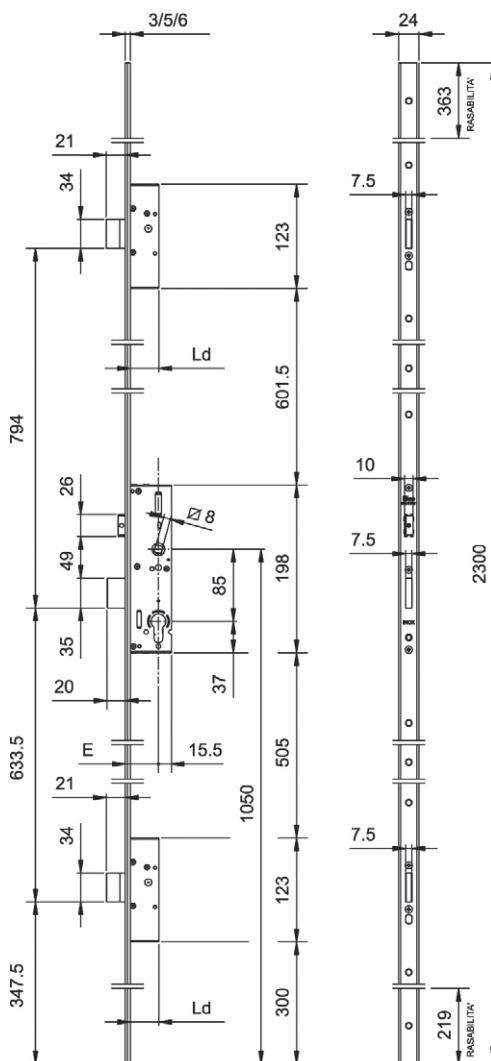
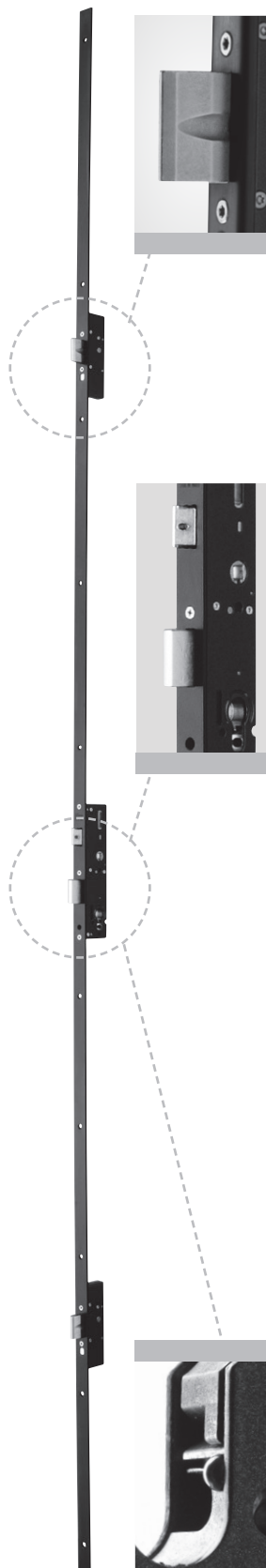

ENTRATA	A	L	Ld
25	18	33.5	33.5
30	23	38.5	
35	28	43.5	
40	33	48.5	
45	38	53.5	
50	43	58.5	
55	48	63.5	
60	53	68.5	

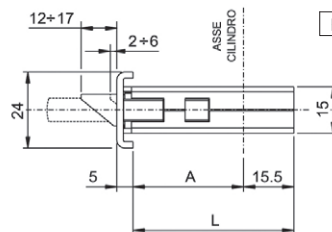

ENTRATA	A	L	Ld
25	19	34.5	34.5
30	24	39.5	
35	29	44.5	
40	34	49.5	
45	39	54.5	
50	44	59.5	
55	49	64.5	
60	54	69.5	

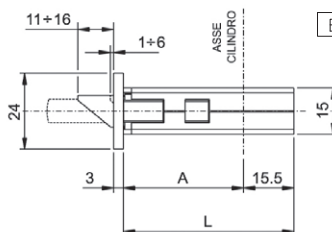

ENTRATA	A	L	Ld
25	22	37.5	37.5
30	27	42.5	
35	32	47.5	
40	37	52.5	
45	42	57.5	
50	47	62.5	
55	52	67.5	
60	57	72.5	

Serratura MULTIPUNTO da infilare per montanti, CHIUSURA TRIPLICE,
DEVIATORI E SERRATURA A CATENACCIO TRASLANTE.

Serratura centrale, interasse mm **85**, cilindro a profilo europeo.

Mandata da mm 20, scrocco **reversibile** e sostituibile con rullo o tappo, QUADRO MANIGLIA mm 8.

Corpo serratura e deviatori a cassa chiusa.

2 terminali in nylon per la versione a U. Viti di fissaggio. Foglio istruzioni.

Dispositivo antisfasatura. Frontale acciaio VERNICIATO NERO.

Accessori abbinabili:

Rullo per serratura centrale 040940

Tappo per versione solo CATENACCIO 040950

Contropiastre

Incontri elettrici



Code

Min. ord.
Confezione
multipla
Confezione
singola

Perforza Interasse 85 mm

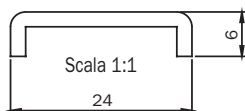

Frontale a U mm 2300x24x6 in acciaio VERN. NERO. Interasse 85 mm Entrata mm 25	7235512508	1	-	1
Frontale a U mm 2300x24x6 in acciaio VERN. NERO. Interasse 85 mm Entrata mm 30	7235513008	1	-	1
Frontale a U mm 2300x24x6 in acciaio VERN. NERO. Interasse 85 mm Entrata mm 35	7235513508	1	-	1
Frontale a U mm 2300x24x6 in acciaio VERN. NERO. Interasse 85 mm Entrata mm 40	7235514008	1	-	1
Frontale a U mm 2300x24x6 in acciaio VERN. NERO. Interasse 85 mm Entrata mm 45	7235514508	1	-	1
Frontale a U mm 2300x24x6 in acciaio VERN. NERO. Interasse 85 mm Entrata mm 50	7235515008	1	-	1
Frontale a U mm 2300x24x6 in acciaio VERN. NERO. Interasse 85 mm Entrata mm 55	7235515508	1	-	1
Frontale a U mm 2300x24x6 in acciaio VERN. NERO. Interasse 85 mm Entrata mm 60	7235516008	1	-	1

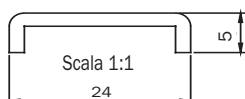

Frontale a U mm 2300x24x5 in acciaio VERN. NERO. Interasse 85 mm Entrata mm 25	7235532508	1	-	1
Frontale a U mm 2300x24x5 in acciaio VERN. NERO. Interasse 85 mm Entrata mm 30	7235533008	1	-	1
Frontale a U mm 2300x24x5 in acciaio VERN. NERO. Interasse 85 mm Entrata mm 35	7235533508	1	-	1
Frontale a U mm 2300x24x5 in acciaio VERN. NERO. Interasse 85 mm Entrata mm 40	7235534008	1	-	1
Frontale a U mm 2300x24x5 in acciaio VERN. NERO. Interasse 85 mm Entrata mm 45	7235534508	1	-	1
Frontale a U mm 2300x24x5 in acciaio VERN. NERO. Interasse 85 mm Entrata mm 50	7235535008	1	-	1
Frontale a U mm 2300x24x5 in acciaio VERN. NERO. Interasse 85 mm Entrata mm 55	7235535508	1	-	1
Frontale a U mm 2300x24x5 in acciaio VERN. NERO. Interasse 85 mm Entrata mm 60	7235536008	1	-	1

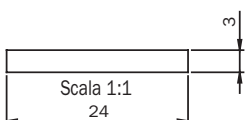

Frontale piatto mm 2300x24x3 in acciaio VERN. NERO. Interasse 85 mm. Entrata mm 25	7235012508	1	-	1
Frontale piatto mm 2300x24x3 in acciaio VERN. NERO. Interasse 85 mm. Entrata mm 30	7235013008	1	-	1
Frontale piatto mm 2300x24x3 in acciaio VERN. NERO. Interasse 85 mm. Entrata mm 35	7235013508	1	-	1
Frontale piatto mm 2300x24x3 in acciaio VERN. NERO. Interasse 85 mm. Entrata mm 40	7235014008	1	-	1
Frontale piatto mm 2300x24x3 in acciaio VERN. NERO. Interasse 85 mm. Entrata mm 45	7235014508	1	-	1
Frontale piatto mm 2300x24x3 in acciaio VERN. NERO. Interasse 85 mm. Entrata mm 50	7235015008	1	-	1
Frontale piatto mm 2300x24x3 in acciaio VERN. NERO. Interasse 85 mm. Entrata mm 55	7235015508	1	-	1
Frontale piatto mm 2300x24x3 in acciaio VERN. NERO. Interasse 85 mm. Entrata mm 60	7235016008	1	-	1



Perforza Interasse 92 mm

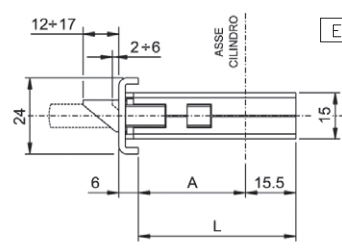
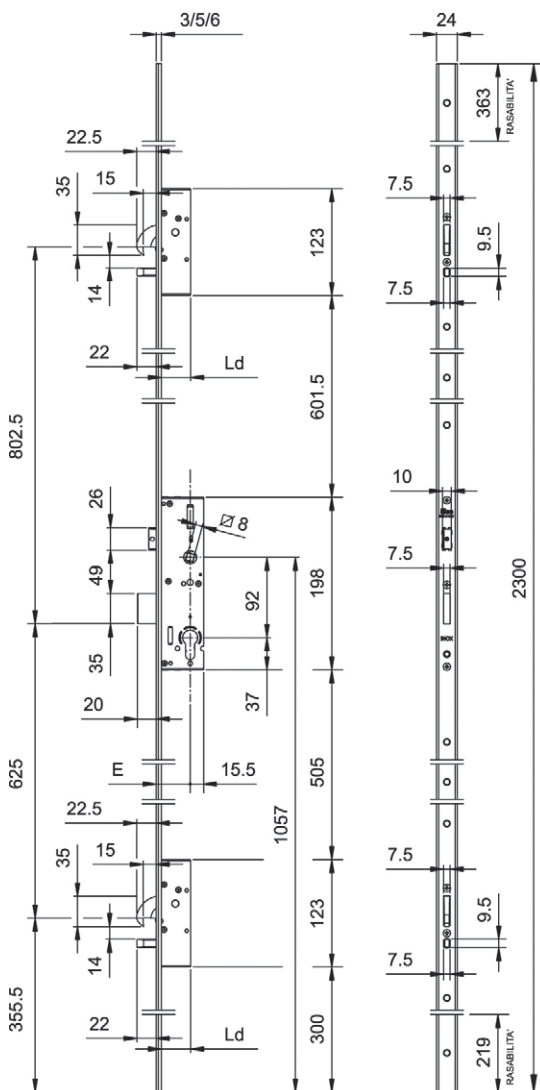
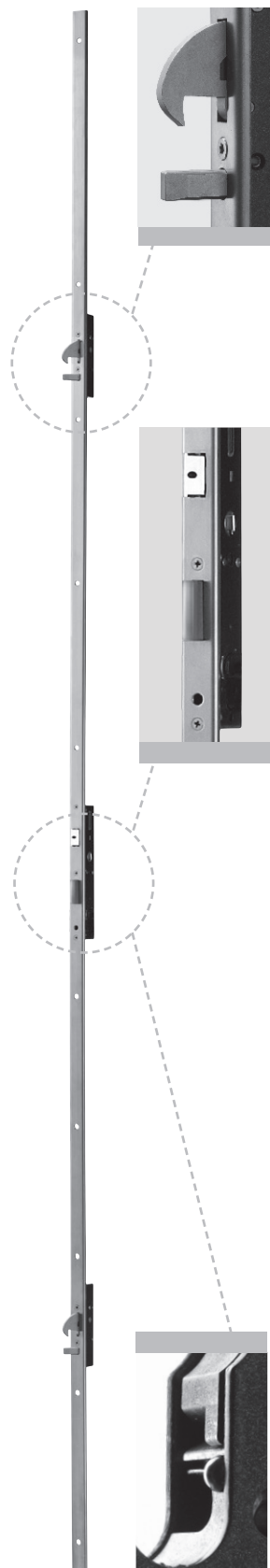

ENTRATA	A	L	Ld
25	18	33.5	33.5
30	23	38.5	
35	28	43.5	
40	33	48.5	
45	38	53.5	
50	43	58.5	
55	48	63.5	
60	53	68.5	

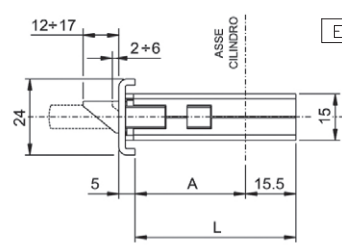

ENTRATA	A	L	Ld
25	19	34.5	34.5
30	24	39.5	
35	29	44.5	
40	34	49.5	
45	39	54.5	
50	44	59.5	
55	49	64.5	
60	54	69.5	

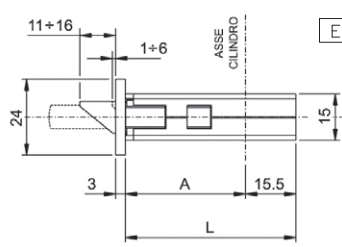

ENTRATA	A	L	Ld
25	22	37.5	37.5
30	27	42.5	
35	32	47.5	
40	37	52.5	
45	42	57.5	
50	47	62.5	
55	52	67.5	
60	57	72.5	

Serratura MULTIPUNTO da infilare per montanti, CHIUSURA TRIPLICE,
DEVIATORI A GANCIO ROTANTE E SERRATURA A CATENACCIO TRASLANTE.
 Serratura centrale, interasse mm **92**, cilindro a profilo europeo.
 Mandata da mm 20, scrocco **reversibile** e sostituibile con rullo o tappo, QUADRO MANIGLIA mm 8.
 Corpo serratura e deviatori a cassa chiusa.
 2 terminali in nylon per la versione a U. Viti di fissaggio. Foglio istruzioni.
Dispositivo antisfasatura. Frontale acciaio INOX.

Accessori abbinabili:
 Rullo per serratura centrale 040940
 Tappo per versione solo CATENACCIO 040950
 Contropiastre
 Incontri elettrici



Code

Min. ord.
Confezione
multipla
Confezione
singola

Perforza Interasse 92 mm

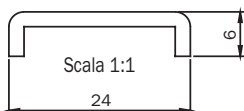

Frontale a U mm 2300x24x6 in acciaio INOX. Interasse 92 mm. Entrata mm 25	7252512528	1	-	1
Frontale a U mm 2300x24x6 in acciaio INOX. Interasse 92 mm. Entrata mm 30	7252513028	1	-	1
Frontale a U mm 2300x24x6 in acciaio INOX. Interasse 92 mm. Entrata mm 35	7252513528	1	-	1
Frontale a U mm 2300x24x6 in acciaio INOX. Interasse 92 mm. Entrata mm 40	7252514028	1	-	1
Frontale a U mm 2300x24x6 in acciaio INOX. Interasse 92 mm. Entrata mm 45	7252514528	1	-	1
Frontale a U mm 2300x24x6 in acciaio INOX. Interasse 92 mm. Entrata mm 50	7252515028	1	-	1
Frontale a U mm 2300x24x6 in acciaio INOX. Interasse 92 mm. Entrata mm 55	7252515528	1	-	1
Frontale a U mm 2300x24x6 in acciaio INOX. Interasse 92 mm. Entrata mm 60	7252516028	1	-	1

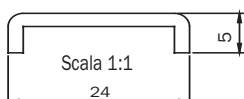

Frontale a U mm 2300x24x5 in acciaio INOX. Interasse 92 mm. Entrata mm 25	7252532528	1	-	1
Frontale a U mm 2300x24x5 in acciaio INOX. Interasse 92 mm. Entrata mm 30	7252533028	1	-	1
Frontale a U mm 2300x24x5 in acciaio INOX. Interasse 92 mm. Entrata mm 35	7252533528	1	-	1
Frontale a U mm 2300x24x5 in acciaio INOX. Interasse 92 mm. Entrata mm 40	7252534028	1	-	1
Frontale a U mm 2300x24x5 in acciaio INOX. Interasse 92 mm. Entrata mm 45	7252534528	1	-	1
Frontale a U mm 2300x24x5 in acciaio INOX. Interasse 92 mm. Entrata mm 50	7252535028	1	-	1
Frontale a U mm 2300x24x5 in acciaio INOX. Interasse 92 mm. Entrata mm 55	7252535528	1	-	1
Frontale a U mm 2300x24x5 in acciaio INOX. Interasse 92 mm. Entrata mm 60	7252536028	1	-	1

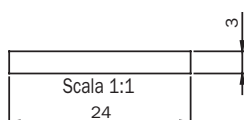

Frontale piatto mm 2300x24x3 in acciaio INOX. Interasse 92 mm. Entrata mm 25	7252012528	1	-	1
Frontale piatto mm 2300x24x3 in acciaio INOX. Interasse 92 mm. Entrata mm 30	7252013028	1	-	1
Frontale piatto mm 2300x24x3 in acciaio INOX. Interasse 92 mm. Entrata mm 35	7252013528	1	-	1
Frontale piatto mm 2300x24x3 in acciaio INOX. Interasse 92 mm. Entrata mm 40	7252014028	1	-	1
Frontale piatto mm 2300x24x3 in acciaio INOX. Interasse 92 mm. Entrata mm 45	7252014528	1	-	1
Frontale piatto mm 2300x24x3 in acciaio INOX. Interasse 92 mm. Entrata mm 50	7252015028	1	-	1
Frontale piatto mm 2300x24x3 in acciaio INOX. Interasse 92 mm. Entrata mm 55	7252015528	1	-	1
Frontale piatto mm 2300x24x3 in acciaio INOX. Interasse 92 mm. Entrata mm 60	7252016028	1	-	1



Perforza Interasse 92 mm

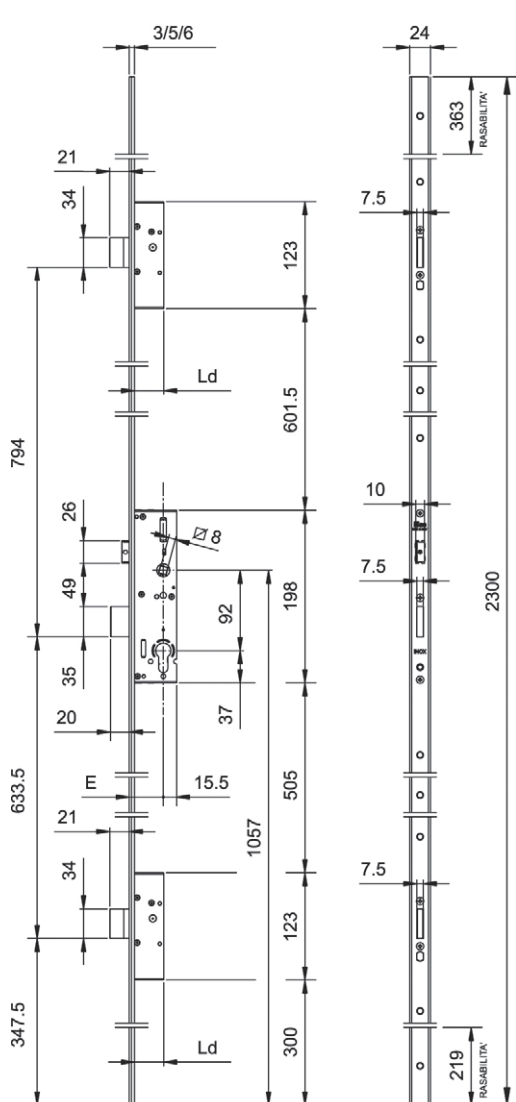
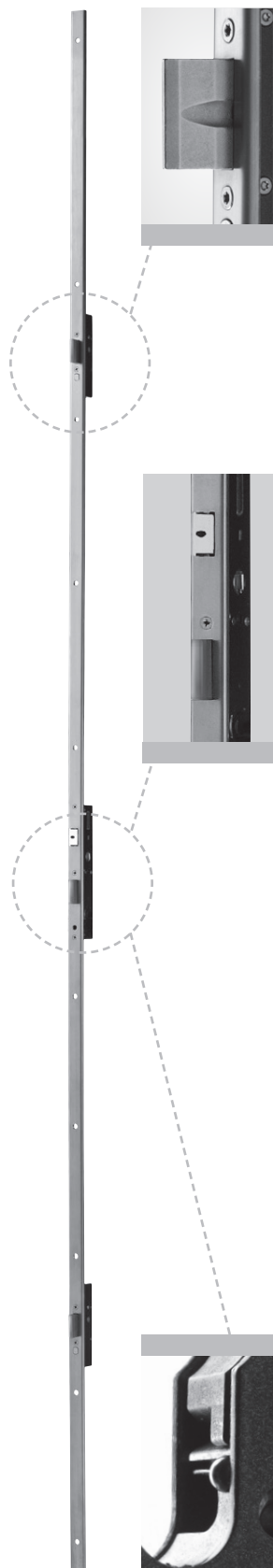

ENTRATA	A	L	Ld
25	18	33.5	33.5
30	23	38.5	
35	28	43.5	
40	33	48.5	
45	38	53.5	
50	43	58.5	
55	48	63.5	
60	53	68.5	

ENTRATA	A	L	Ld
25	19	34.5	34.5
30	24	39.5	
35	29	44.5	
40	34	49.5	
45	39	54.5	
50	44	59.5	
55	49	64.5	
60	54	69.5	

ENTRATA	A	L	Ld
25	22	37.5	37.5
30	27	42.5	
35	32	47.5	
40	37	52.5	
45	42	57.5	
50	47	62.5	
55	52	67.5	
60	57	72.5	

Serratura MULTIPUNTO da infilare per montanti, CHIUSURA TRIPLICE,
DEVIATORI E SERRATURA A CATENACCIO TRASLANTE.
Serratura centrale, interasse mm **92**, cilindro a profilo europeo.
Mandata da mm 20, scrocco **reversibile** e sostituibile con rullo o tappo, QUADRO MANIGLIA mm 8.
Corpo serratura e deviatori a cassa chiusa.
2 terminali in nylon per la versione a U. Viti di fissaggio. Foglio istruzioni.

Dispositivo antisfasatura. Frontale acciaio INOX.

Accessori abbinabili:

- Rullo per serratura centrale 040940
- Tappo per versione solo CATENACCIO 040950
- Contropiastre
- Incontri elettrici



Code

Min. ord.
Confezione
multipla
Confezione
singola

Perforza Interasse 92 mm

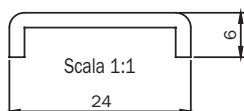

Frontale a U mm 2300x24x6 in acciaio INOX. Interasse 92 mm. Entrata mm 25	7232512528	1	-	1
Frontale a U mm 2300x24x6 in acciaio INOX. Interasse 92 mm. Entrata mm 30	7232513028	1	-	1
Frontale a U mm 2300x24x6 in acciaio INOX. Interasse 92 mm. Entrata mm 35	7232513528	1	-	1
Frontale a U mm 2300x24x6 in acciaio INOX. Interasse 92 mm. Entrata mm 40	7232514028	1	-	1
Frontale a U mm 2300x24x6 in acciaio INOX. Interasse 92 mm. Entrata mm 45	7232514528	1	-	1
Frontale a U mm 2300x24x6 in acciaio INOX. Interasse 92 mm. Entrata mm 50	7232515028	1	-	1
Frontale a U mm 2300x24x6 in acciaio INOX. Interasse 92 mm. Entrata mm 55	7232515528	1	-	1
Frontale a U mm 2300x24x6 in acciaio INOX. Interasse 92 mm. Entrata mm 60	7232516028	1	-	1

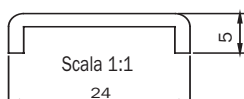

Frontale a U mm 2300x24x5 in acciaio INOX. Interasse 92 mm. Entrata mm 25	7232532528	1	-	1
Frontale a U mm 2300x24x5 in acciaio INOX. Interasse 92 mm. Entrata mm 30	7232533028	1	-	1
Frontale a U mm 2300x24x5 in acciaio INOX. Interasse 92 mm. Entrata mm 35	7232533528	1	-	1
Frontale a U mm 2300x24x5 in acciaio INOX. Interasse 92 mm. Entrata mm 40	7232534028	1	-	1
Frontale a U mm 2300x24x5 in acciaio INOX. Interasse 92 mm. Entrata mm 45	7232534528	1	-	1
Frontale a U mm 2300x24x5 in acciaio INOX. Interasse 92 mm. Entrata mm 50	7232535028	1	-	1
Frontale a U mm 2300x24x5 in acciaio INOX. Interasse 92 mm. Entrata mm 55	7232535528	1	-	1
Frontale a U mm 2300x24x5 in acciaio INOX. Interasse 92 mm. Entrata mm 60	7232536028	1	-	1

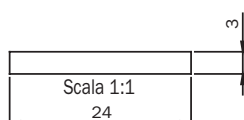

Frontale piatto mm 2300x24x3 in acciaio INOX. Interasse 92 mm. Entrata mm 25	7232012528	1	-	1
Frontale piatto mm 2300x24x3 in acciaio INOX. Interasse 92 mm. Entrata mm 30	7232013028	1	-	1
Frontale piatto mm 2300x24x3 in acciaio INOX. Interasse 92 mm. Entrata mm 35	7232013528	1	-	1
Frontale piatto mm 2300x24x3 in acciaio INOX. Interasse 92 mm. Entrata mm 40	7232014028	1	-	1
Frontale piatto mm 2300x24x3 in acciaio INOX. Interasse 92 mm. Entrata mm 45	7232014528	1	-	1
Frontale piatto mm 2300x24x3 in acciaio INOX. Interasse 92 mm. Entrata mm 50	7232015028	1	-	1
Frontale piatto mm 2300x24x3 in acciaio INOX. Interasse 92 mm. Entrata mm 55	7232015528	1	-	1
Frontale piatto mm 2300x24x3 in acciaio INOX. Interasse 92 mm. Entrata mm 60	7232016028	1	-	1



Code

Min. ord.
Confezione
multipla
Confezione
singola

Perforza Opzioni

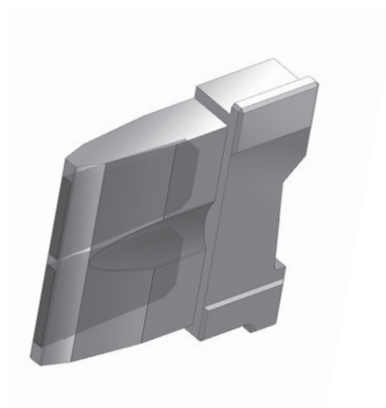
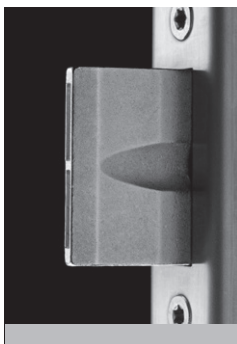
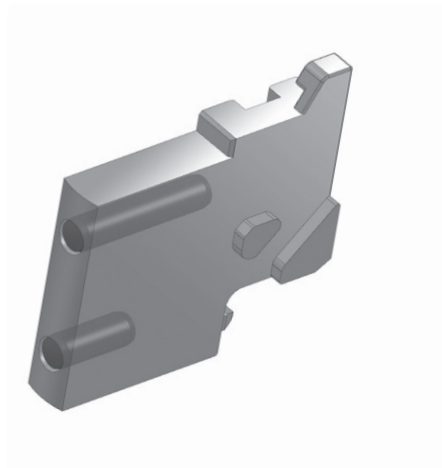

DEVIATORI E SERRATURA A CATENACCI TRASLANTI. FRONTALE INOX.

CATENACCI ANTITAGLIO RINFORZATI. SERRATURA INTERASSE 85 mm

Frontale a U mm 2300x24x6 acciaio INOX. Interasse 85 mm. Entrata mm **	723651** 28	1	-	1
Frontale a U mm 2300x24x5 acciaio INOX. Interasse 85 mm. Entrata mm **	723653** 28	1	-	1
Frontale piatto mm 2300x24x3 acciaio INOX. Interasse 85 mm. Entrata mm **	723601** 28	1	-	1

CATENACCI ANTITAGLIO RINFORZATI. SERRATURA INTERASSE 92 mm

Frontale a U mm 2300x24x6 acciaio INOX. Interasse 92 mm. Entrata mm **	723351** 28	1	-	1
Frontale a U mm 2300x24x5 acciaio INOX. Interasse 92 mm. Entrata mm **	723353** 28	1	-	1
Frontale piatto mm 2300x24x3 acciaio INOX. Interasse 92 mm. Entrata mm **	723301** 28	1	-	1

** = Entrata mm 25/30/35/40/45/50



Perforza Elettrica Interasse 85 mm

NEW

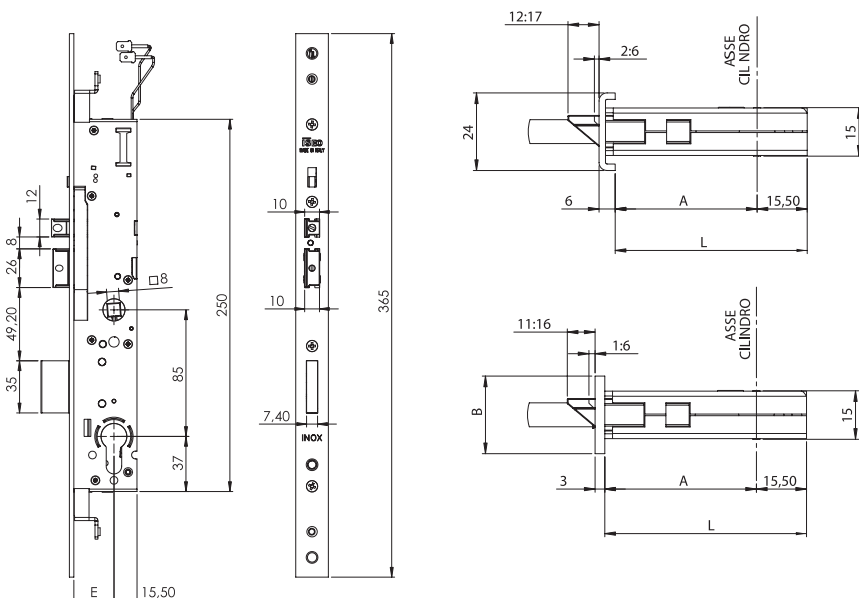

ENTRATA	A	L
25	18	33,5
30	23	38,5
35	28	43,5
40	33	48,5

ENTRATA	A	L	B
25	22	37,5	22
30	27	42,5	
35	32	47,5	
40	37	52,5	
25	22	37,5	24
30	27	42,5	
35	32	47,5	
40	37	52,5	

Elettroserratura da infilare per montanti, CHIUSURA TRIPLICE CON **CATENACCIO TRASLANTE**,

12Vac/dc, 860mA, 10W. Interasse mm **85**, cilindro a profilo europeo.

Aggancio aste a vite. Mandata da mm 20, scrocco e pistone di carica **reversibili e regolabili** 5 mm,

QUADRO MANIGLIA mm 8. Corpo serratura a cassa chiusa.

2 terminali in nylon per la versione a U.

Viti di fissaggio. Foglio istruzioni.

Dispositivo antisfasatura. Frontale acciaio INOX.

LEVA fermo a giorno sul frontale.

Accessori abbinabili:

Deviatori laterali per chiusura alto/basso con aste, frontale 24x3 mm 720400322

Deviatori a gancio per chiusura alto/basso con aste, frontale 24x3 mm 720440322

Contropiastre regolabili 038630/31/32/33/34



Code

Min. ord.
Confezione
multipla
Confezione
singola

Perforza Elettrica Interasse 85 mm

NEW



Frontale a U mm 365x24x6 in acciaio INOX. Entrata mm 25	7295212528	1	10	10
Frontale a U mm 365x24x6 in acciaio INOX. Entrata mm 30	7295213028	1	10	10
Frontale a U mm 365x24x6 in acciaio INOX. Entrata mm 35	7295213528	1	10	10
Frontale a U mm 365x24x6 in acciaio INOX. Entrata mm 40	7295214028	1	10	10

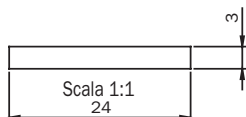

Frontale piatto mm 365x24x3 in acciaio INOX. Entrata mm 25	7295112528	1	10	10
Frontale piatto mm 365x24x3 in acciaio INOX. Entrata mm 30	7295113028	1	10	10
Frontale piatto mm 365x24x3 in acciaio INOX. Entrata mm 35	7295113528	1	10	10
Frontale piatto mm 365x24x3 in acciaio INOX. Entrata mm 40	7295114028	1	10	10

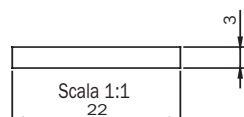

Frontale piatto mm 365x22x3 in acciaio INOX. Entrata mm 25	7295142528	1	10	10
Frontale piatto mm 365x22x3 in acciaio INOX. Entrata mm 30	7295143028	1	10	10
Frontale piatto mm 365x22x3 in acciaio INOX. Entrata mm 35	7295143528	1	10	10
Frontale piatto mm 365x22x3 in acciaio INOX. Entrata mm 40	7295144028	1	10	10



Perforza Interasse 85 mm

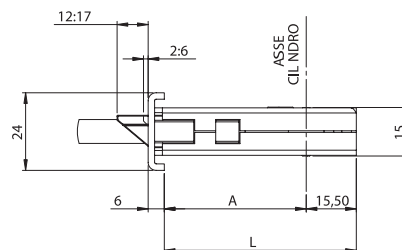
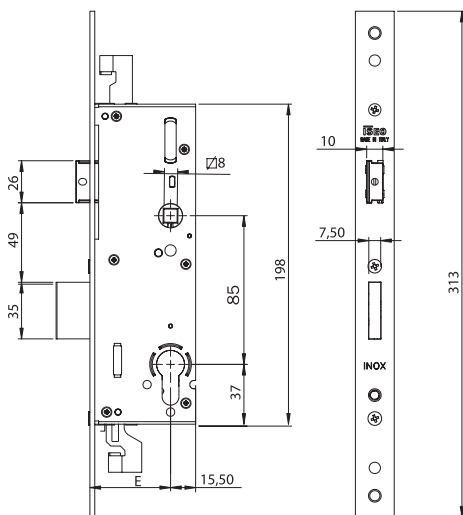

ENTRATA	A	L
25	18	33,5
30	23	38,5
35	28	43,5
40	33	48,5

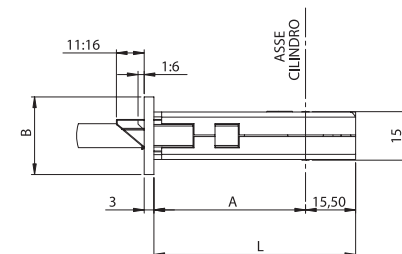

ENTRATA	A	L	B
25	22	37,5	22
30	27	42,5	
35	32	47,5	
40	37	52,5	24
25	22	37,5	
30	27	42,5	
35	32	47,5	
40	37	52,5	

Serratura da infilare per montanti, CHIUSURA TRIPLICE CON **CATENACCIO TRASLANTE**, interasse mm **85**, cilindro a profilo europeo.

Aggancio aste a vite.

Mandata da mm 20, scrocco **reversibile** e sostituibile con rullo o tappo,

QUADRO MANIGLIA mm 8.

Corpo serratura a cassa chiusa.

2 terminali in nylon per la versione a U.

Viti di fissaggio. Foglio istruzioni.

Dispositivo antisfasatura. Frontale acciaio INOX.

Accessori abbinabili:

Deviatori laterali per chiusura alto/basso con aste, frontale 24x3 mm 720400322

Deviatori a gancio per chiusura alto/basso con aste, frontale 24x3 mm 720440322

Rullo **per serratura centrale** 040940

Tappo **per serratura centrale** versione solo CATENACCIO 040950

Scrocco **per serratura centrale** 040990

Contropiastre

Incontri elettrici



Code

Confezione
multipla
Confezione
singola

Min. ord.

Perforza Interasse 85 mm

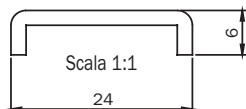

Frontale a U mm 313x24x6 in acciaio INOX. Entrata mm 25	7275212528	1	10	10
Frontale a U mm 313x24x6 in acciaio INOX. Entrata mm 30	7275213028	1	10	10
Frontale a U mm 313x24x6 in acciaio INOX. Entrata mm 35	7275213528	1	10	10
Frontale a U mm 313x24x6 in acciaio INOX. Entrata mm 40	7275214028	1	10	10

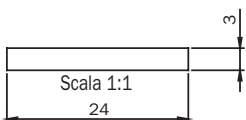

Frontale piatto mm 313x24x3 in acciaio INOX. Entrata mm 25	7275112528	1	10	10
Frontale piatto mm 313x24x3 in acciaio INOX. Entrata mm 30	7275113028	1	10	10
Frontale piatto mm 313x24x3 in acciaio INOX. Entrata mm 35	7275113528	1	10	10
Frontale piatto mm 313x24x3 in acciaio INOX. Entrata mm 40	7275114028	1	10	10

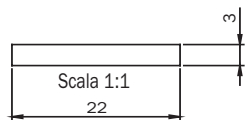

Frontale piatto mm 313x22x3 in acciaio INOX. Entrata mm 25	7275142528	1	10	10
Frontale piatto mm 313x22x3 in acciaio INOX. Entrata mm 30	7275143028	1	10	10
Frontale piatto mm 313x22x3 in acciaio INOX. Entrata mm 35	7275143528	1	10	10
Frontale piatto mm 313x22x3 in acciaio INOX. Entrata mm 40	7275144028	1	10	10



Code

Min. ord.
Confezione
multipla
Confezione
singola

Perforza

Accessori abbinabili alla serratura centrale

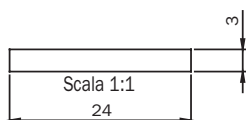
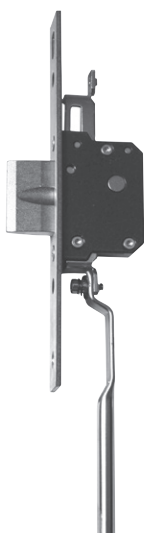

DEVIATORI LATERALI PER CHIUSURA TRIPLICE CON ASTE INTERNE.

Frontale INOX mm 24x3

Da abbinare alle serrature PERFORMA SERIE 7275*.

Per serratura entrata mm 25, 30, 35, 40

720400342

1

-

1

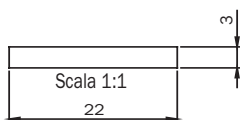

DEVIATORI LATERALI PER CHIUSURA TRIPLICE CON ASTE INTERNE.

Frontale INOX mm 22x3

Da abbinare alle serrature PERFORMA SERIE 7275*.

Per serratura entrata mm 25, 30, 35, 40

720400322

1

-

1

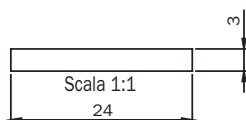

DEVIATORI A GANCIO PER CHIUSURA TRIPLICE CON ASTE INTERNE.

Frontale INOX mm 24x3

Da abbinare alle serrature PERFORMA SERIE 7275*.

Per serratura entrata mm 25, 30, 35, 40

720440342

1

-

1

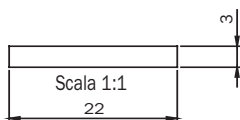

DEVIATORI A GANCIO PER CHIUSURA TRIPLICE CON ASTE INTERNE.

Frontale INOX mm 22x3

Da abbinare alle serrature PERFORMA SERIE 7275*.

Per serratura entrata mm 25, 30, 35, 40

720440322

1

-

1



Code

Min. ord.
Confezione
multipla
Confezione
singola

Perforza

Accessori abbinabili

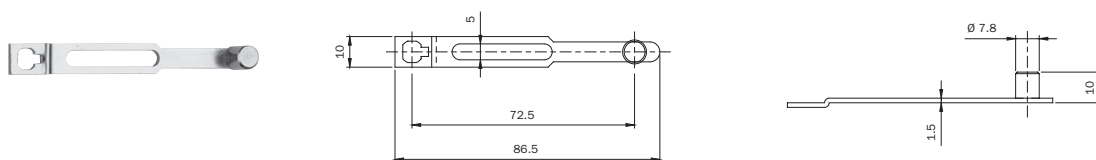

Coppia piastrine con perno, per collegamento tra serratura o deviatori con agganci a vite M4 e aste esterne. In acciaio zincato.

990853

10

- 10

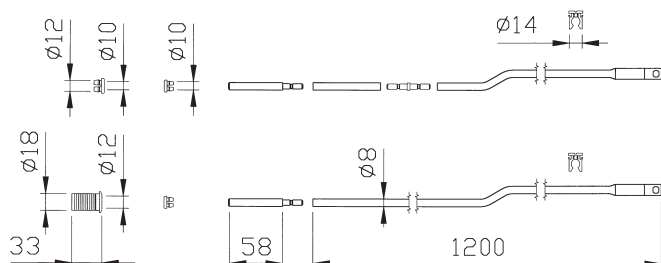

Coppia aste deviate interne. Tubo zincato Ø mm 8 con asola per innesto a vite M4. 2 puntali Ø mm 8. Incontro per puntale in nylon Ø mm 8. 2 boccole antirumore per aste in nylon. 1 raccordo aste. 2 guida aste in nylon. 1 boccola antipolvere a pavimento foro Ø mm 12. Per serrature con aggancio aste a vite serie 7275* - 782* - 783* - 963*

990850

1

5

5

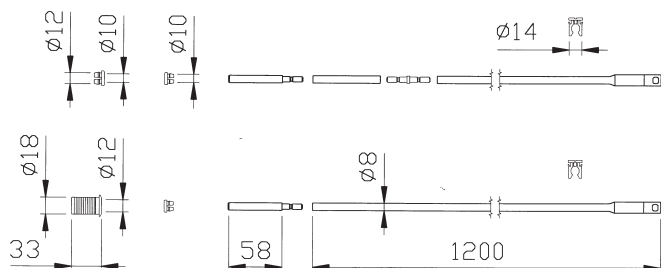

Coppia aste dritte interne. Tubo zincato Ø mm 8 con asola per innesto a vite M4. 2 puntali Ø mm 8. Incontro per puntale in nylon Ø mm 8. 2 boccole anti rumore per aste in nylon. 1 raccordo aste. 2 guida aste in nylon. 1 boccola anti polvere a pavimento foro Ø mm 12. Per serrature con aggancio aste a vite serie 7275* - 782* - 783* - 963*

990851

1

5

5



Raccordo filettato M8 per barra filettata. Da abbinare a serrature **chiusura tripla**, da montante e da fascia serie 7275* - 782* - 783* - 963* - 983* - 663*. Utilizzabile con aggancio aste ad innesto o a vite.

990823

20

- 20



Perforza Interasse 92 mm

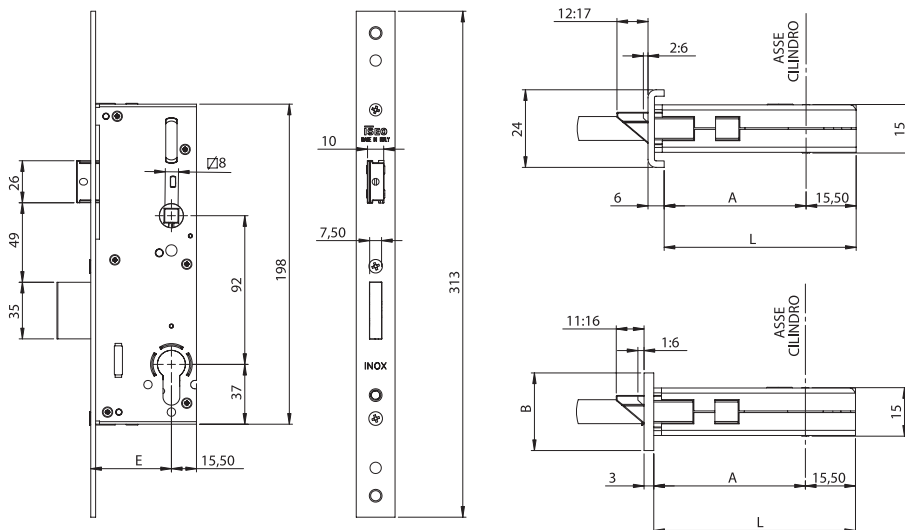

ENTRATA	A	L
30	23	38,5
35	28	43,5
40	33	48,5

ENTRATA	A	L	B
30	27	42,5	16
35	32	47,5	
40	37	52,5	
30	27	42,5	20
35	32	47,5	
40	37	52,5	
30	27	42,5	24
35	32	47,5	
40	37	52,5	

Serratura da infilare per montanti, CHIUSURA LATERALE CON **CATENACCIO TRASLANTE**, interasse mm **92**, cilindro a profilo europeo.

Mandata da mm 20, scrocco **reversibile** e sostituibile con rullo o tappo, QUADRO MANIGLIA mm 8.

Corpo serratura a cassa chiusa.

2 terminali in nylon per la versione a U.

Viti di fissaggio. Foglio istruzioni.

Dispositivo antisfasatura. Frontale acciaio INOX.

Accessori abbinabili:

Rullo **per serratura centrale** 040940

Tappo per versione solo CATENACCIO 040950

Contropiastre

Incontri elettrici



Code

Min. ord.
Confezione
multipla
Confezione
singola

Perforza Interasse 92 mm

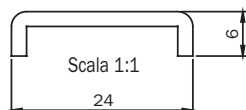

Frontale a U mm 313x24x6 in acciaio INOX. Entrata mm 30	7212213028	1	-	1
Frontale a U mm 313x24x6 in acciaio INOX. Entrata mm 35	7212213528	1	-	1
Frontale a U mm 313x24x6 in acciaio INOX. Entrata mm 40	7212214028	1	-	1

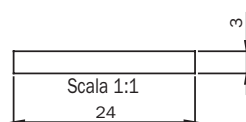

Frontale piatto mm 313x24x3 in acciaio INOX. Entrata mm 30	7212113028	1	-	1
Frontale piatto mm 313x24x3 in acciaio INOX. Entrata mm 35	7212113528	1	-	1
Frontale piatto mm 313x24x3 in acciaio INOX. Entrata mm 40	7212114028	1	-	1

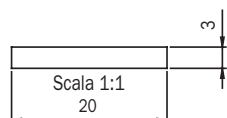

Frontale piatto mm 313x20x3 in acciaio INOX. Entrata mm 30	7212123028	1	-	1
Frontale piatto mm 313x20x3 in acciaio INOX. Entrata mm 35	7212123528	1	-	1
Frontale piatto mm 313x20x3 in acciaio INOX. Entrata mm 40	7212124028	1	-	1

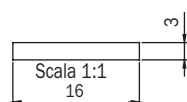

Frontale piatto mm 313x16x3 in acciaio INOX. Entrata mm 30	7212133028	1	-	1
Frontale piatto mm 313x16x3 in acciaio INOX. Entrata mm 35	7212133528	1	-	1
Frontale piatto mm 313x16x3 in acciaio INOX. Entrata mm 40	7212134028	1	-	1



Code

Confezione
multipia
Confezione
singola

Min. ord.

Perforza

Accessori abbinabili alla serratura centrale



KIT RULLO CON INSERTO IN NYLON PER PERFORMA
Da inserire in sostituzione allo scrocco.
Per serratura entrata mm 25, 30, 35, 40, 45, 50, 55, 60

040940

10

- 10



KIT TAPPO PER PERFORMA
Da inserire in sostituzione allo scrocco per versione solo CATENACCIO.
Per serratura entrata mm 25, 30, 35, 40, 45, 50, 55, 60

040950

10

- 10



KIT SCROCCO PER PERFORMA
Per serratura interasse 85/92 mm. Entrata mm 30, 35, 40, 45, 50, 55, 60
Per serratura interasse 85 mm. Entrata mm 25
Per serratura interasse 92 mm. Entrata mm 25

040990

10

- 10

040995

10

- 10

040992

10

- 10



Code

Min. ord.
Confezione
multipia
Confezione
singola

Perforza Versione elettrica e meccanica

NEW

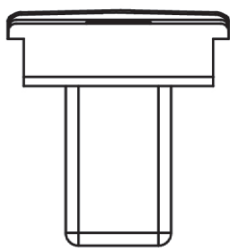

Scala 1:1

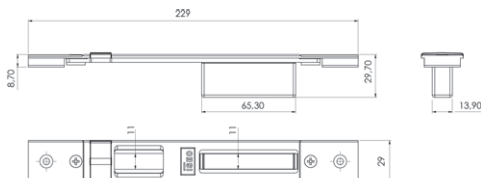

- ALCAN abithal Keeper Porta 53-60 / Abithal Keeper Porta 61-68
Abithal Porta / Winner Porta
- ALCOA fb 12 Blindato / Formula F40 Porta / Formula F40 Tt Porta
Formula F50 Porta / Formula F50 Tt Porta / Formula F60 Tt Porta
Plana 1 Anta / Plana 2 Anta
- ALCO all.Co 5 Porta / All.Co 5 Tt Porta / Export 50 Porta
Export 50 Tt Porta / Scirblin 65
- ALNOR montreal Porta
- ALLU alubindo / N 45 Porta / N 53 Porta / N 55 Tt Porta
N 62 Tt Porta
- ALU-MEC synthesis 57 Porta / Synthesis 60Tt Porta
- ALUSUISSE alsec 2000 Porta 59 / Alsec 2000 Porta 69
- BODEGA extrabind 70
- DOMAL domal Break 52 Porta / Domal Break 70 Porta
Domal Security Porta / Domal Shops Porta / Domal Stopper
Pg Porta
- ESA blindal 60 Porta 1 Anta / Blindal 60 Porta 2 Anta
Blindal 70 Porta 1 Anta / Blindal 70 Porta 2 Anta
- FRESIA global 48 Porta
- INDIVEST alpha 445 Porta 2 Anta
- METRA nc 45 International Porta / Nc 45 Superthermic Porta
Nc 55 International Porta / Nc 68 Superthermic Porta
Nuovo Nc 50 Porta / Superblindo
- NEW TEC new Tec 50 Porta Complanare
New Tec 52 Tt Porta Complanare / New Tec 68 Tt Porta
Complanare
- OCMAfc 60 Tt Porta / Sv 47 Porta 1 Anta / Sv 47 Porta 2 Anta
Sv 62 Porta 1 Anta / Sv 62 Porta 2 Anta / Sv 62 Tt Porta 1 Anta
Sv 62 Tt Porta 2 Anta
- PASSERINI ekip Blindo / Ekip Maastricht 53 Porta 1 Anta
Ekip Maastricht 63 Porta 2 Anta
Ekip Maastricht Th 60 Porta 1 Anta
Ekip Maastricht Th 60 Porta 2 Anta
Ekip Maastricht Th 68 Porta 1 Anta
Ekip Maastricht Th 68 Porta 2 Anta / Ekip Thermo 53 Porta
- PROFILATI*Pe**Eku 53** Porta*
*Pe**Eku 64 Tt** Porta*
*Pe**Eku 72 Tt** Porta*
- SCHÜCO royal 78 St Blindato / Royal S 50 N / Royal S 55 Tt
Royal S 65 Tt
- WICONA I60A / L70A

Contropiasta chiusa

REGOLABILE PER SERRATURA CENTRALE

PERFORMA ELETTRICA E MECCANICA, tutte le versioni.

In acciaio verniciato NERO. Frontale piatto **29x229**

Regolabile in verticale da 7 a 12 mm e in orizzontale ± mm 2.

038630

10

- 10

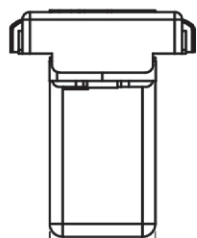

Scala 1:1

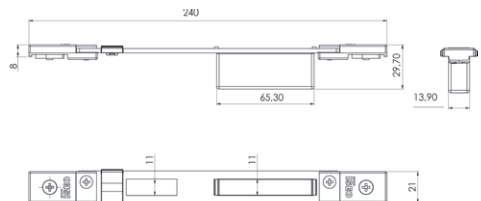

- ALCAN abithal Cristal / Abithal Keeper Porta C.E. / Winner Finestra
- ALCOA fb 12 Ga / Europa Ga / Fo 12 T.T. / R 35 Reversible
R 35 Sormonto
- ALCO export 40 Finestra / Export 45 Tt Finestra / Export 50
Finestra
Export 50 Tt Finestra / Final 40 Finestra / Scirblin C.E.
- ALU-MEC synthesis 45 Finestra / Synthesis 57 Finestra
Synthesis 60 Tt Finestra
- ALUSUISSE alsec 2000 Finestra 59 / Alsec 2000 Finestra 69
- BODEGA bga 50 / New Bt 60
- DOMAL domal Break 52 Finestra / Domal Break 70 Finestra
Domal Stopper Pg Finestra
- EQUIPE sistema 8000 G.A. Finestra 1 Anta
Sistema 8000 G.A. Finestra 2 Anta / Sistema 8000 Tt Finestra
1 Anta
Sistema 8000 Tt Finestra 2 Anta
- ESA isola Porta
- ESEDRA ga 53 Porta / Tt 63 Porta / Tt 75 Porta
- INDIVEST gold 400 Complanare / Gold 400 Sormonto
Gold 500 Complanare / Gold 500 Sormonto / Gold 600 Complanare
Gold 600 Sormonto
- METRA nc 45 International Finestra / Nc 45 Superthermic Finestra
Nc 55 International Finestra / Nc 68 Superthermic Finestra
Nuovo Nc 40 Sorm. 2 Anta Con Riporto / Nuovo Nc 40 Sormonto
1 Anta
- MORELLI ma 8300
- OCMA fc 47 Finestra / Fc 55 Finestra / Fc 60 Tt Finestra
- PASSERINI ekip 40 Evoluzione 1 Anta / Ekip 40 Evoluzione 2 Anta
Ekip 40 Sormonto 1 Anta / Ekip 40 Sormonto 2 Anta
Ekip Maastricht 53 Finestra / Ekip Maastricht Th 60 Finestra
Ekip Maastricht Th 68 Finestra
- PROFILATI *Pe**Eku 53** Finestra* / *Pe**Eku 64 Tt** Finestra*
*Pe**Eku 72 Tt** Finestra* / Sistema 1 Pe 40 Comp./Est. 1 Anta
Sistema 1 Pe 40 Sormonto 1 Anta / Sistema 1 Pe 50 Comp./
Est. 1 Anta
Sistema 1 Pe 50 Sormonto 1 Anta

Contropiasta chiusa

REGOLABILE PER SERRATURA CENTRALE

PERFORMA ELETTRICA E MECCANICA, tutte le versioni.

In acciaio verniciato NERO.

Frontale piatto **21x240**

Regolabile in verticale con piastrine filettate e in orizzontale ± mm 9.

038631

10

- 10



Code

Min. ord.
Confezione
multipla
Confezione
singola

Perforza Versione elettrica e meccanica

NEW

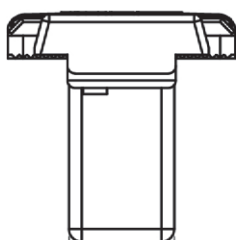

Scala 1:1

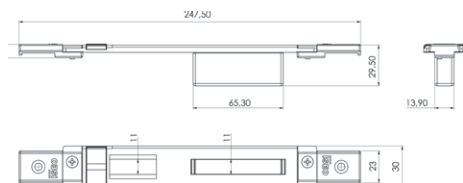

ALCOA alubind / R 40 Reversibile 1 Anta / R 40 Reversibile 2 Anta
R 40 Sormonto 1 Anta / R 40 Sormonto 2 Anta
R 50 Sormonto 1 Anta / R 50 Sormonto 2 Anta
R 50 Tt Sormonto 1 Anta / R 50 Tt Sormonto 2 Anta
R 60 Tt Complanare
ALL.CO all.Co 5 Reversibile / All.Co 5 Sormonto / Ites P4 Sormonto
ALU-K n 45 Reversibile
ESA giuntall Porta
FRESIA global 41 Complanare / Global 41 Sormonto
Global 48 Complanare / Global 48 Sormonto / Global 70 Taglio Termico
METRA nuovo Nc 50 Sormonto 1 Anta / Nuovo Nc 50 Sormonto 2 Anta
New Tecnew Tec 50 Porta Sormonto / New Tec 52 Tt Porta Sormonto
New Tec 60 Tt Porta Sormonto / New Tec 68 Tt Porta Sormonto
PASSERINI ekip 50 Sormonto 1 Anta / Ekip 50 Sormonto 2 Anta

Contropiastra chiusa

REGOLABILE PER SERRATURA CENTRALE

PERFORMA ELETTRICA E MECCANICA, tutte le versioni.

In zama verniciata NERA. Frontale piatto **30x247,5**

regolabile in orizzontale ± 9 mm

038632 10 - 10

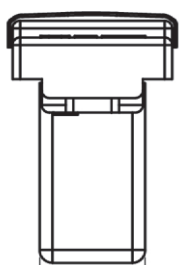

Scala 1:1

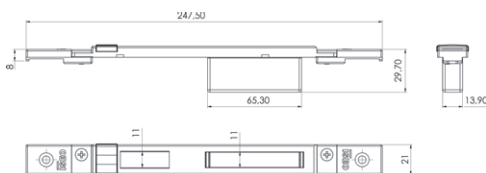

ALL.CO all.Co 5 Complanare / Ites P4 Complanare
ALNOR blindo Block / Montreal G.A.
ALU-K n 53 Complanare / N 55 Tt Complanare
ESA giuntall Complanare
INDINVEST alpha 255 Complanare / Alpha 370 Tt Complanare
Alpha 445 Finestra / Alpha 445 Porta 1 Anta
Alpha 658 Tt Complanare / Alpha Blitz 2000
Alpha Globo 45 / Alpha Globo 55
METRA nuovo Nc 40 Complanare / Nuovo Nc 40 Sormonto 2 Anta
Nuovo Nc 50 Complanare
PASSERINI ekip 40 Complanare 1 Anta
Ekip 40 Complanare 2 Anta
Ekip 50 Complanare 1 Anta / Ekip 50 Complanare 2 Anta
Ekip Thermo 53 Finestra 1 Anta / Ekip Thermo 53 Finestra 2 Anta
Ekip Thermo 58 Finestra 1 Anta / Ekip Thermo 58 Finestra 2 Anta
PROFILATI sistema 1 Pe 40 Comp./Est. 2 Anta
Sistema 1 Pe 40 Sormonto 2 Anta / Sistema 1 Pe 50 Comp. Est. 2 Anta
Sistema 1 Pe 50 Sormonto 2 Anta

Contropiastra chiusa

REGOLABILE PER SERRATURA CENTRALE

PERFORMA ELETTRICA E MECCANICA, tutte le versioni.

In zama verniciata NERA. Frontale piatto **21x247,5**

regolabile in orizzontale ± 9 mm

038633 10 - 10

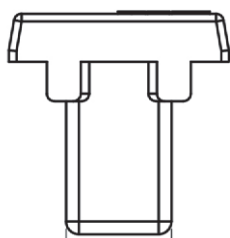

Scala 1:1

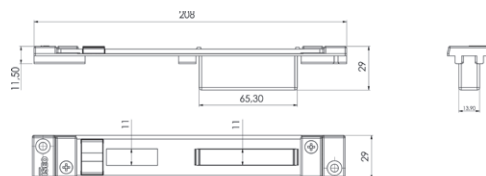

ALCOA alubind / R 40 Reversibile 1 Anta
R 40 Reversibile 2 Anta
R 40 Sormonto 1 Anta / R 40 Sormonto 2 Anta
R 50 Sormonto 1 Anta / R 50 Sormonto 2 Anta
R 50 Tt Sormonto 1 Anta / R 50 Tt Sormonto 2 Anta
R 60 Tt Complanare

Contropiastra chiusa

REGOLABILE PER SERRATURA CENTRALE

PERFORMA ELETTRICA E MECCANICA, tutte le versioni.

In acciaio verniciato NERO. Frontale piatto **29x208**

regolabile in orizzontale ± 13 mm

038634 10 - 10



Code

Min. ord.
Confezione
multipla
singola

Perforza Versione meccanica

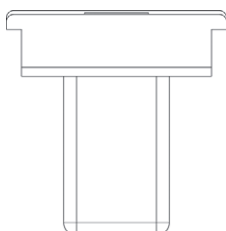

Scala 1:1

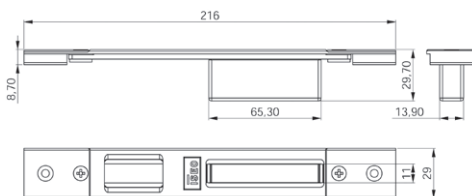

- ALCAN abithal Keeper Porta 53-60 / Abithal Keeper Porta 61-68
Abithal Porta / Winner Porta
- ALCOA fb 12 Blindato / Formula F40 Porta / Formula F40 Tt Porta
Formula F50 Porta / Formula F50 Tt Porta / Formula F60 Tt Porta
Piana 1 Anta / Piana 2 Anta
- ALCO all.Co 5 Porta / All.Co 5 Tt Porta / Export 50 Porta
Export 50 Tt Porta / Sicurblin 65
- ALNOR montarel Porta
- ALLU alubirndo / N 45 Porta / N 53 Porta / N 55 Tt Porta
N 62 Tt Porta
- ALU-MEC synthesis 57 Porta / Synthesis 60Tt Porta
- ALUSUISSE alsec 2000 Porta 59 / Alsec 2000 Porta 69
- BODEGA extrablind 70
- DOMAL domal Break 52 Porta / Domal Break 70 Porta
Domal Security Porta / Domal Shops Porta / Domal Stopper
Pg Porta
- ESA blindal 60 Porta 1 Anta / Blindal 60 Porta 2 Ante
Blindal 70 Porta 1 Anta / Blindal 70 Porta 2 Ante
- FRESIA global 48 Porta
- INDIVEST alpha 445 Porta 2 Ante
- METRA nc 45 International Porta / Nc 45 Superthermic Porta
Nc 55 International Porta / Nc 68 Superthermic Porta
Nuovo Nc 50 Porta / Superblindo
- NEW TEC new Tec 50 Porta Complanare
New Tec 52 Tt Porta Complanare / New Tec 68 Tt Porta
Complanare
- OCMAfc 60 Tt Porta / Sv 47 Porta 1 Anta / Sv 47 Porta 2 Ante
Sv 62 Porta 1 Anta / Sv 62 Porta 2 Ante / Sv 62 Tt Porta 1 Anta
Sv 62 Tt Porta 2 Ante
- PASSERINI ekip Blindo / Ekip Maastricht 53 Porta 1 Anta
Ekip Maastricht 63 Porta 2 Ante
Ekip Maastricht Th 60 Porta 1 Anta
Ekip Maastricht Th 60 Porta 2 Ante
Ekip Maastricht Th 68 Porta 1 Anta
Ekip Maastricht Th 68 Porta 2 Ante / Ekip Thermo 53 Porta
- PROFILATI*Pe **Eku 53** Porta*
*Pe **Eku 64 Tt** Porta*
*Pe **Eku 72 Tt** Porta*
- SCHÜCO royal 78 St Blindato / Royal S 50 N / Royal S 55 Tt
Royal S 65 Tt
- WICONA I60A / L70A

Contropiastra chiusa

REGOLABILE PER SERRATURA CENTRALE

PERFORMA MECCANICA, tutte le versioni.

In acciaio verniciato NERO. Frontale piatto **29x216**

regolabile in verticale da 7 a 12 mm e in orizzontale \pm mm 2.

038620

10

- 10

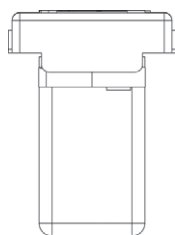

Scala 1:1

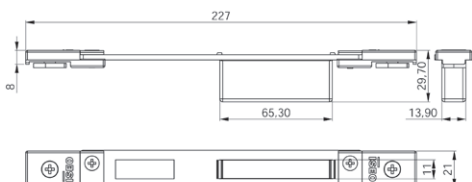

- ALCAN abithal Cristal / Abithal Keeper Porta C.E. / Winner Finestra
- ALCOA ga 12 Ga / Europa Ga / Fo 12 T.T. / R 35 Reversible
R 35 Sormonto
- ALCO export 40 Finestra / Export 45 Tt Finestra / Export 50
Finestra
Export 50 Tt Finestra / Final 40 Finestra / Sicurblin C.E.
- ALU-MEC synthesis 45 Finestra / Synthesis 57 Finestra
Synthesis 60 Tt Finestra
- ALUSUISSE alsec 2000 Finestra 59 / Alsec 2000 Finestra 69
- BODEGA bga 50 / New Bt 60
- DOMAL domal Break 52 Finestra / Domal Break 70 Finestra
Domal Stopper Pg Finestra
- EQUIPE sistema 8000 G.A. Finestra 1 Anta
Sistema 8000 G.A. Finestra 2 Ante / Sistema 8000 Tt Finestra
1 Anta
Sistema 8000 Tt Finestra 2 Ante
- ESA isola Porta
- ESEDRA ga 53 Porta / Tt 63 Porta / Tt 75 Porta
- INDIVEST gold 400 Complanare / Gold 400 Sormonto
Gold 500 Complanare / Gold 500 Sormonto / Gold 600 Complanare
Gold 600 Sormonto
- METRA nc 45 International Finestra / Nc 45 Superthermic Finestra
Nc 55 International Finestra / Nc 68 Superthermic Finestra
Nuovo Nc 40 Sorm. 2 Ante Con Riporto / Nuovo Nc 40 Sormonto
1 Anta
- MORELLI ma 8300
- OCMA fc 47 Finestra / Fc 55 Finestra / Fc 60 Tt Finestra
- PASSERINI ekip 40 Evoluzione 1 Anta / Ekip 40 Evoluzione 2 Ante
Ekip 40 Sormonto 1 Anta / Ekip 40 Sormonto 2 Ante
Ekip Maastricht 53 Finestra / Ekip Maastricht Th 60 Finestra
Ekip Maastricht Th 68 Finestra
- PROFILATI *Pe **Eku 53** Finestra* / *Pe **Eku 64 Tt** Finestra*
*Pe **Eku 72 Tt** Finestra* / Sistema 1 Pe 40 Comp./Est. 1 Anta
Sistema 1 Pe 40 Sormonto 1 Anta / Sistema 1 Pe 50 Comp./
Est. 1 Anta
Sistema 1 Pe 50 Sormonto 1 Anta

Contropiastra chiusa

REGOLABILE PER SERRATURA CENTRALE

PERFORMA MECCANICA, tutte le versioni.

In acciaio verniciato NERO.

Frontale piatto **22x227**

regolabile in verticale con piastrine filettate e in orizzontale \pm mm 9.

038621

10

- 10



Code

Min. ord.
Confezione
multipla
Confezione
singola

Perforza Versione meccanica

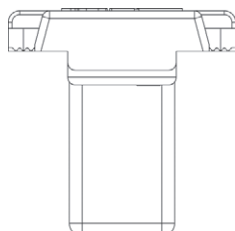

Scala 1:1

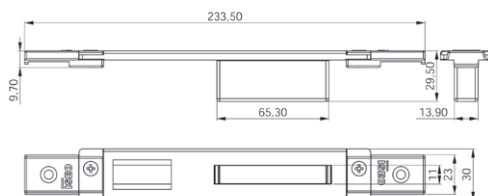

ALCOA alubind / R 40 Reversibile 1 Anta / R 40 Reversibile 2 Anta
R 40 Sormonto 1 Anta / R 40 Sormonto 2 Anta
R 50 Sormonto 1 Anta / R 50 Sormonto 2 Anta
R 50 Tt Sormonto 1 Anta / R 50 Tt Sormonto 2 Anta
R 60 Tt Complanare
ALL.CO all.Co 5 Reversibile / All.Co 5 Sormonto / Ites P4 Sormonto
ALU-K n 45 Reversibile
ESA giuntall Porta
FRESIA global 41 Complanare / Global 41 Sormonto
Global 48 Complanare / Global 48 Sormonto / Global 70 Taglio Termico
METRA nuovo Nc 50 Sormonto 1 Anta / Nuovo Nc 50 Sormonto 2 Anta
New Tecnew Tec 50 Porta Sormonto / New Tec 52 Tt Porta Sormonto
New Tec 60 Tt Porta Sormonto / New Tec 68 Tt Porta Sormonto
PASSERINI ekip 50 Sormonto 1 Anta / Ekip 50 Sormonto 2 Anta

Contropiastra chiusa

REGOLABILE PER SERRATURA CENTRALE

PERFORMA MECCANICA, tutte le versioni. In zama verniciata NERA.

Frontale piatto **30x5,1x233,5**

regolabile in orizzontale ± 9 mm

038622

10

- 10

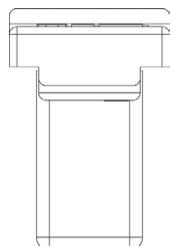

Scala 1:1

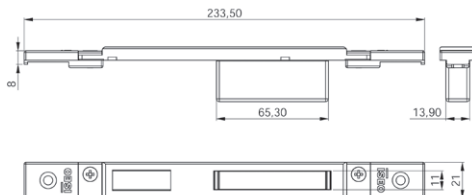

ALL.CO all.Co 5 Complanare / Ites P4 Complanare
ALNOR bilindo Block / Montreal G.A.
ALU-K n 53 Complanare / N 55 Tt Complanare
ESA giuntall Complanare
INDINVEST alpha 255 Complanare / Alpha 370 Tt Complanare
Alpha 445 Finestra / Alpha 445 Porta 1 Anta
Alpha 658 Tt Complanare / Alpha Blitz 2000
Alpha Globo 45 / Alpha Globo 55
METRA nuovo Nc 40 Complanare / Nuovo Nc 40 Sormonto 2 Anta
Nuovo Nc 50 Complanare
PASSERINI ekip 40 Complanare 1 Anta
Ekip 40 Complanare 2 Anta
Ekip 50 Complanare 1 Anta / Ekip 50 Complanare 2 Anta
Ekip Thermo 53 Finestra 1 Anta / Ekip Thermo 53 Finestra 2 Anta
Ekip Thermo 58 Finestra 1 Anta / Ekip Thermo 58 Finestra 2 Anta
PROFILATI sistema 1 Pe 40 Comp./Est. 2 Anta
Sistema 1 Pe 40 Sormonto 2 Anta / Sistema 1 Pe 50 Comp.
Est. 2 Anta
Sistema 1 Pe 50 Sormonto 2 Anta

Contropiastra chiusa

REGOLABILE PER SERRATURA CENTRALE

PERFORMA MECCANICA, tutte le versioni. In zama verniciata NERA.

Frontale piatto **21x8x233,5**

regolabile in orizzontale ± 9 mm

038623

10

- 10

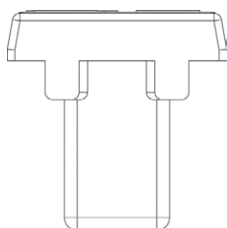

Scala 1:1

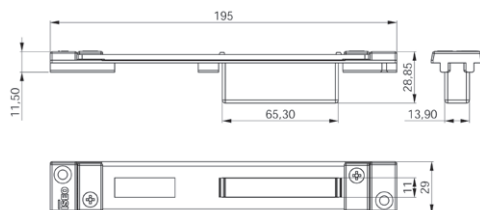

ALCOA alubind / R 40 Reversibile 1 Anta
R 40 Reversibile 2 Anta
R 40 Sormonto 1 Anta / R 40 Sormonto 2 Anta
R 50 Sormonto 1 Anta / R 50 Sormonto 2 Anta
R 50 Tt Sormonto 1 Anta / R 50 Tt Sormonto 2 Anta
R 60 Tt Complanare

Contropiastra chiusa

REGOLABILE PER SERRATURA CENTRALE

PERFORMA MECCANICA, tutte le versioni. In acciaio verniciato NERO.

Frontale piatto **29x195**

regolabile in orizzontale ± 13 mm

038624

10

- 10



Code

Min. ord.
Confezione
multipla
Confezione
singola

Perforza Versione meccanica

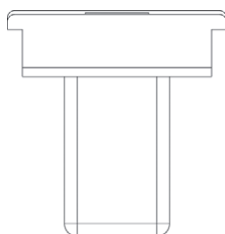

Scala 1:1

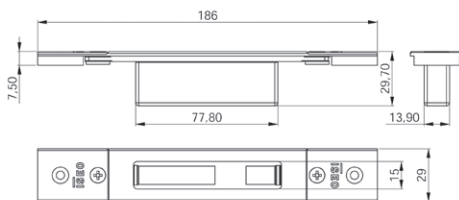

- ALCAN abithal Keeper Porta 53-60 / Abithal Keeper Porta 61-68 Abithal Porta / Winner Porta
- ALCOA fb 12 Blindato / Formula F40 Porta / Formula F40 Tt Porta Formula F50 Porta / Formula F50 Tt Porta / Formula F60 Tt Porta Plana 1 Anta / Plana 2 Anta
- ALLCO all.Co 5 Porta / All.Co 5 Tt Porta / Export 50 Porta Export 50 Tt Porta / Sicurblin 65
- ALNOR montreal Porta
- ALLIK alubirindo / N 45 Porta / N 53 Porta / N 55 Tt Porta N 62 Tt Porta
- ALLMEC synthesis 57 Porta / Synthesis 60Tt Porta
- ALUSUISSE alsec 2000 Porta 59 / Alsec 2000 Porta 69
- BODEGA extrablind 70
- DOMAL domal Break 52 Porta / Domal Break 70 Porta Domal Security Porta / Domal Shops Porta / Domal Stopper Pg Porta
- ESA blindal 60 Porta 1 Anta / Blindal 60 Porta 2 Anta Blindal 70 Porta 1 Anta / Blindal 70 Porta 2 Anta
- FRESIA global 48 Porta
- INDIVEST alpha 445 Porta 2 Ante
- METRA nc 45 International Porta / Nc 45 Superthermic Porta Nc 55 International Porta / Nc 68 Superthermic Porta Nuovo Nc 50 Porta / Superblindo
- NEW TEC new Tec 50 Porta Complanare New Tec 52 Tt Porta Complanare / New Tec 68 Tt Porta Complanare
- OCMAfc 60 Tt Porta / Sv 47 Porta 1 Anta / Sv 47 Porta 2 Anta Sv 62 Porta 1 Anta / Sv 62 Porta 2 Anta / Sv 62 Tt Porta 1 Anta Sv 62 Tt Porta 2 Anta
- PASSERINI ekip Blindo / Ekip Maastricht 53 Porta 1 Anta Ekip Maastricht 63 Porta 2 Anta / Ekip Maastricht Th 60 Porta 1 Anta Ekip Maastricht Th 60 Porta 2 Anta Ekip Maastricht Th 68 Porta 1 Anta Ekip Maastricht Th 68 Porta 2 Anta / Ekip Thermo 53 Porta
- PROFILATI "Pe" "Eku 53" Porta "Pe" "Eku 64 Tt" Porta "Pe" "Eku 72 Tt" Porta
- SCHÜCO royal 78 St Blindato / Royal S 50 N / Royal S 55 Tt Royal S 65 Tt
- WICONA i60A / L70A

Contropiasta chiusa

REGOLABILE PER DEVIATORI

PERFORMA. In acciaio verniciato NERO.

Frontale piatto **29x186** regolabile in verticale

da 7 a 12 mm e in orizzontale ± 2mm

038720

10

- 10

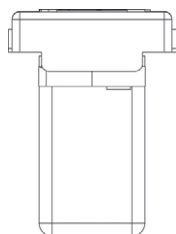

Scala 1:1

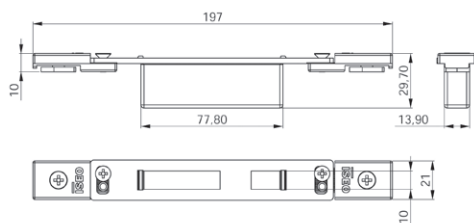

- ALCAN abithal Cristal / Abithal Keeper Porta C.E. / Winner Finestra
- ALCOA fb 12 Ga / Europa Ga / Fo 12 T.T. / R 35 Reversible R 35 Sommont
- ALLCO export 40 Finestra / Export 45 Tt Finestra / Export 50 Finestra Export 50 Tt Finestra / Final 40 Finestra / Sicurblin C.E.
- ALLMEC synthesis 45 Finestra / Synthesis 57 Finestra Synthesis 60 Tt Finestra
- ALUSUISSE alsec 2000 Finestra 59 / Alsec 2000 Finestra 69
- BODEGA lga 50 / New Bt 60
- DOMAL domal Break 52 Finestra / Domal Break 70 Finestra Domal Stopper Pg Finestra
- EQUIPE sistema 8000 G.A. Finestra 1 Anta Sistema 8000 G.A. Finestra 2 Anta / Sistema 8000 Tt Finestra 1 Anta Sistema 8000 Tt Finestra 2 Anta
- ESA Isola Porta
- ESEDRA ga 53 Porta / Tt 63 Porta / Tt 75 Porta
- INDIVEST gold 400 Complanare / Gold 400 Sommont Gold 500 Complanare / Gold 500 Sommont / Gold 600 Complanare Gold 600 Sommont
- METRA nc 45 International Finestra / Nc 45 Superthermic Finestra Nc 55 International Finestra / Nc 68 Superthermic Finestra Nuovo Nc 40 Som. 2 Anta Con Riporto Nuovo Nc 40 Sommont 1 Anta
- MORELLI ma 8300
- OCMA fb 47 Finestra / Fc 55 Finestra / Fc 60 Tt Finestra
- PASSERINI ekip 40 Evoluzione 1 Anta / Ekip 40 Evoluzione 2 Anta Ekip 40 Sommont 1 Anta / Ekip 40 Sommont 2 Anta Ekip Maastricht 53 Finestra / Ekip Maastricht Th 60 Finestra Ekip Maastricht Th 68 Finestra
- PROFILATI "Pe" "Eku 53" Finestra / "Pe" "Eku 64 Tt" Finestra "Pe" "Eku 72 Tt" Finestra / Sistema 1 Pe 40 Comp / Est. 1 Anta Sistema 1 Pe 40 Sommont 1 Anta / Sistema 1 Pe 50 Comp / Est. 1 Anta Sistema 1 Pe 50 Sommont 1 Anta

Contropiasta chiusa

REGOLABILE PER DEVIATORI

PERFORMA. In acciaio verniciato NERO.

Frontale piatto **22x197** regolabile in verticale

con piastrine filettate e in orizzontale ± 9 mm

038721

10

- 10



Code

Min. ord.
Confezione
multipla
Confezione
singola

Perforga Versione meccanica

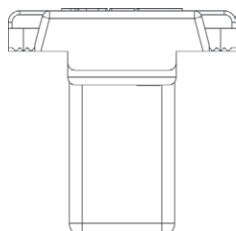

Scala 1:1

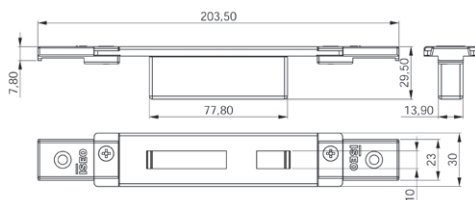

ALCOA alubind / R 40 Reversibile 1 Anta / R 40 Reversibile 2 Anta
R 40 Sormonto 1 Anta / R 40 Sormonto 2 Anta
R 50 Sormonto 1 Anta / R 50 Sormonto 2 Anta
R 50 Tt Sormonto 1 Anta / R 50 Tt Sormonto 2 Anta
R 60 Tt Complanare
ALL.CO all.Co 5 Reversibile / All.Co 5 Sormonto / Ites P4 Sormonto
ALU-K n 45 Reversibile
ESA giuntall Porta
FRESIA global 41 Complanare / Global 41 Sormonto
Global 48 Complanare / Global 48 Sormonto / Global 70 Taglio
Termico
METRA nuovo Nc 50 Sormonto 1 Anta / Nuovo Nc 50 Sormonto 2 Anta
New Tecnew Tec 50 Porta Sormonto / New Tec 52 Tt Porta Sormonto
New Tec 60 Tt Porta Sormonto / New Tec 68 Tt Porta Sormonto
PASSERINI ekip 50 Sormonto 1 Anta / Ekip 50 Sormonto 2 Anta

Contropiastra chiusa

REGOLABILE PER DEVIATORI

PERFORMA. In zama verniciata NERA.

Frontale piatto **30x5,5x203,5**

regolabile in orizzontale ± 9 mm

038722

10

- 10

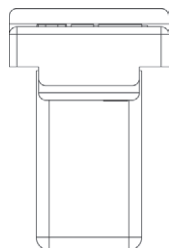

Scala 1:1

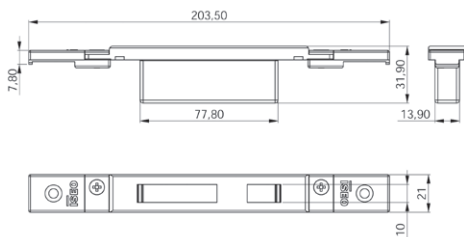

ALL.CO all.Co 5 Complanare / Ites P4 Complanare
ALNOR blindo Block / Montreal G.A.
ALU-K n 53 Complanare / N 55 Tt Complanare
ESA giuntall Complanare
INDINVEST alpha 255 Complanare / Alpha 370 Tt Complanare
Alpha 445 Finestra / Alpha 445 Porta 1 Anta
Alpha 658 Tt Complanare / Alpha Blitz 2000
Alpha Giobo 45 / Alpha Giobo 55
METRA nuovo Nc 40 Complanare / Nuovo Nc 40 Sormonto 2 Anta
Nuovo Nc 50 Complanare
PASSERINI ekip 40 Complanare 1 Anta / Ekip 40 Complanare 2 Anta
Ekip 50 Complanare 1 Anta / Ekip 50 Complanare 2 Anta
Ekip Thermo 53 Finestra 1 Anta / Ekip Thermo 53 Finestra 2 Anta
Ekip Thermo 58 Finestra 1 Anta / Ekip Thermo 58 Finestra 2 Anta
PROFILATI sistema 1 Pe 40 Comp./Est. 2 Anta
Sistema 1 Pe 40 Sormonto 2 Anta
Sistema 1 Pe 50 Comp./Est. 2 Anta
Sistema 1 Pe 50 Sormonto 2 Anta

Contropiastra chiusa

REGOLABILE PER DEVIATORI

PERFORMA. In zama verniciata NERA.

Frontale piatto **21x8x203,5**

regolabile in orizzontale ± 9 mm

038723

10

- 10

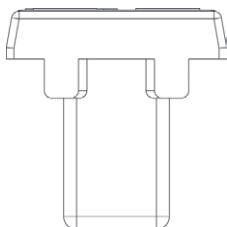

Scala 1:1

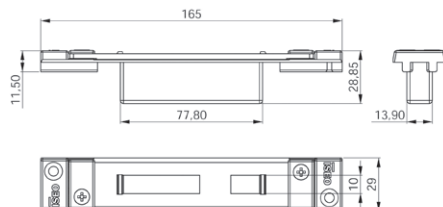

ALCOA alubind / R 40 Reversibile 1 Anta
R 40 Reversibile 2 Anta
R 40 Sormonto 1 Anta / R 40 Sormonto 2 Anta
R 50 Sormonto 1 Anta / R 50 Sormonto 2 Anta
R 50 Tt Sormonto 1 Anta / R 50 Tt Sormonto 2 Anta
R 60 Tt Complanare

Contropiastra chiusa

REGOLABILE PER DEVIATORI

PERFORMA. In acciaio verniciato NERO.

Frontale piatto **29x165**

regolabile in orizzontale ± 13 mm

038724

10

- 10



Code

Min. ord.
Confezione
multipla
Confezione
singola

Perforza Versione meccanica



Scala 1:1

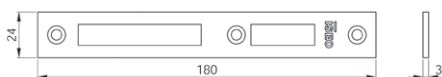

ALCOA Fb 12 Blindato
Fb 12 Trad./Revamping
Gr 9
Plana 1 Anta
ESA Blindal 60 Porta 1 Anta
Blindal 60 Porta 2 Ante
ESA Blindal 70 Porta 1 Anta
Blindal 70 Porta 2 Ante
SCHÜCO Royal S 50 N
Royal S 55 Tt
Royal S 65 Tt

Contropiastro

PER SERRATURA CENTRALE PERFORMA.

In acciaio INOX. Frontale piatto **24x3x180.**

038230 10 - 10

In acciaio **NICHELATO**. Frontale piatto **24x3x180.**

038230H3 10 - 10



Scala 1:1



Alcan Abithal Cristal / Abithal Keeper Porta C.E.
Winner Finestra
Alcoa Fb 12 Ga / Europa Ga / Fb 12 T.T. / R 35 Reversibile
R 35 Sormonto
All.Co Export 40 Finestra / Export 50 Finestra
Export 50 Tt Finestra / Final 40 Finestra / Sicurlin C.E.
Alu-mec Synthesis 45 Finestra / Synthesis 57 Finestra
Synthesis 60 Tt Finestra
Alusuisse Alsec 2000 Finestra 59 / Alsec 2000 Finestra 69
Bodega Dga 50 / New Bt 60
Domal Domal Break 52 Finestra / Domal Break 70 Finestra
Domal Stopper Pg Finestra
EQUIPE Sistema 8000 G.A. Finestra 1 Anta
Sistema 8000 G.A. Finestra 2 Ante
Esa Isola Porta
Esedra Ga 53 Porta / Ga 53 Porta / Tt 63 Porta / Tt 63 Porta
Tt 75 Porta / Tt 75 Porta
Indinvest Gold 400 Complanare / Gold 400 Sormonto
Gold 500 Complanare / Gold 500 Sormonto
Gold 600 Complanare / Gold 600 Sormonto
Metra Nc 45 International Finestra / Nc 45 Superthermic Finestra
Nc 55 International Finestra / Nc 68 Superthermic Finestra
Morelli Ma 8300
Ocma Fc 47 Finestra / Fc 55 Finestra / Fc 60 Tt Finestra
Passerini Ekip 40 Evoluzione 2 Ante / Ekip 40 Sormonto 2 Ante
Ekip 50 Sormonto 2 Ante / Ekip Maastricht 53 Finestra
Ekip Maastricht Th 60 Finestra / Ekip Maastricht Th 68 Finestra
Profilati "Pe "Eku 53" Finestra" / "Pe "Eku 64 Tt" Finestra"
"Pe "Eku 72 Tt" Finestra"

Contropiastro

PER SERRATURA CENTRALE PERFORMA.

In acciaio INOX. Frontale piatto **22x3x180.**

038231 10 - 10



Scala 1:1

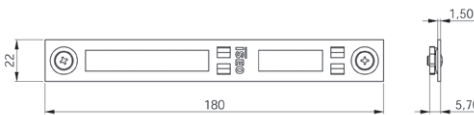

Alcan Abithal Cristal / Abithal Keeper Porta C.E.
Winner Finestra
Alcoa Fb 12 Ga / Europa Ga / Fb 12 T.T. / R 35 Reversibile
R 35 Sormonto
All.Co Export 40 Finestra / Export 50 Finestra
Export 50 Tt Finestra / Final 40 Finestra / Sicurlin C.E.
Alu-mec Synthesis 45 Finestra / Synthesis 57 Finestra
Synthesis 60 Tt Finestra
Alusuisse Alsec 2000 Finestra 59 / Alsec 2000 Finestra 69
Bodega Dga 50 / New Bt 60
Domal Domal Break 52 Finestra / Domal Break 70 Finestra
Domal Stopper Pg Finestra
EQUIPE Sistema 8000 G.A. Finestra 1 Anta
Sistema 8000 G.A. Finestra 2 Ante
Esa Isola Porta
Esedra Ga 53 Porta / Ga 53 Porta / Tt 63 Porta / Tt 63 Porta
Tt 75 Porta / Tt 75 Porta
Indinvest Gold 400 Complanare / Gold 400 Sormonto
Gold 500 Complanare / Gold 500 Sormonto
Gold 600 Complanare / Gold 600 Sormonto
Metra Nc 45 International Finestra / Nc 45 Superthermic Finestra
Nc 55 International Finestra / Nc 68 Superthermic Finestra
Morelli Ma 8300
Ocma Fc 47 Finestra / Fc 55 Finestra / Fc 60 Tt Finestra
Passerini Ekip 40 Evoluzione 2 Ante / Ekip 40 Sormonto 2 Ante
Ekip 50 Sormonto 2 Ante / Ekip Maastricht 53 Finestra
Ekip Maastricht Th 60 Finestra / Ekip Maastricht Th 68 Finestra
Profilati "Pe "Eku 53" Finestra" / "Pe "Eku 64 Tt" Finestra"
"Pe "Eku 72 Tt" Finestra"

Contropiastro

PER SERRATURA CENTRALE PERFORMA.

In acciaio INOX. Frontale piatto **22x1,5x180.**

038235 10 - 10



Code

Min. ord.
Confezione
multipla
Confezione
singola

Perforza Versione meccanica



Scala 1:1



METRA PARETI MOBILI

Contropiastra

PER SERRATURA CENTRALE PERFORMA.

In acciaio INOX. Frontale piatto **20x3x180.**

038228 10 - 10



Scala 1:1

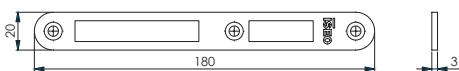

METRA PARETI MOBILI

Contropiastra **ARROTONDATA**

PER SERRATURA CENTRALE PERFORMA.

In acciaio INOX. Frontale piatto **20x3x180.**

038229 10 - 10



Scala 1:1



ALCOA Fb 12 Blindato
Fb 12 Trad./Revamping
Gr 9
Piatta 1 Anta
ESA Blindati 60 Porta 1 Anta
Blindati 60 Porta 2 Anta
ESA Blindati 70 Porta 1 Anta
Blindati 70 Porta 2 Anta
SCHUCO Royal S 50 N
Royal S 55 Tt
Royal S 65 Tt

Contropiastra

PER DEVIATORI PERFORMA.

In acciaio INOX. Frontale piatto **24x3x132.**

038220 10 - 10

In acciaio **NICHELATO.** Frontale piatto **24x3x132.**

038220H3 10 - 10



Code

Min. ord.
Confezione
multipla
Confezione
singola

Perforza Versione meccanica



Scala 1:1

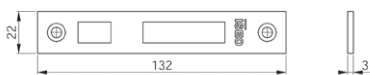

Alcan Abithal Cristal / Abithal Keeper Porta C.E.
Winner Finestra
Alcoa Fb 12 Ga / Europa Ga / Fb 12 T.T. / R 35 Reversibile
R 35 Sormonto
All.Co Export 40 Finestra / Export 50 Finestra
Export 50 Tt Finestra / Final 40 Finestra / Scurlbin C.E.
Alu-mec Synthesis 45 Finestra / Synthesis 57 Finestra
Synthesis 60 Tt Finestra
Aluuisse Alsec 2000 Finestra 59 / Alsec 2000 Finestra 69
Bodega Bga 50 / New Bt 60
Domal Domal Break 52 Finestra / Domal Break 70 Finestra
Domal Stopper Pg Finestra
Equipè Sistema 8000 G.A. Finestra 1 Anta
Sistema 8000 G.A. Finestra 2 Ante
Esa Isola Porta
Esedra Ga 53 Porta / Ga 53 Porta / Tt 63 Porta / Tt 63 Porta
Tt 75 Porta / Tt 75 Porta
Indinvest Gold 400 Complanare / Gold 400 Sormonto
Gold 500 Complanare / Gold 500 Sormonto
Gold 600 Complanare / Gold 600 Sormonto
Metra Nc 45 International Finestra / Nc 45 Superthermic Finestra
Nc 55 International Finestra / Nc 68 Superthermic Finestra
Morelli Ma 8300
Ocma Fc 47 Finestra / Fc 55 Finestra / Fc 60 Tt Finestra
Passerini Ekip 40 Evoluzione 2 Ante / Ekip 40 Sormonto 2 Ante
Ekip 50 Sormonto 2 Ante / Ekip Maastricht 53 Finestra
Ekip Maastricht Th 60 Finestra / Ekip Maastricht Th 68 Finestra
Profiliti *Pe *Eku 53* Finestra / *Pe *Eku 64 Tt* Finestra
*Pe *Eku 72 Tt* Finestra

Contropiasta

PER DEVIATORI PERFORMA.

In acciaio INOX. Frontale piatto **22x3x132.**

038221

10

- 10



Scala 1:1



Alcan Abithal Cristal / Abithal Keeper Porta C.E.
Winner Finestra
Alcoa Fb 12 Ga / Europa Ga / Fb 12 T.T. / R 35 Reversibile
R 35 Sormonto
All.Co Export 40 Finestra / Export 50 Finestra
Export 50 Tt Finestra / Final 40 Finestra / Scurlbin C.E.
Alu-mec Synthesis 45 Finestra / Synthesis 57 Finestra
Synthesis 60 Tt Finestra
Aluuisse Alsec 2000 Finestra 59 / Alsec 2000 Finestra 69
Bodega Bga 50 / New Bt 60
Domal Domal Break 52 Finestra / Domal Break 70 Finestra
Domal Stopper Pg Finestra
Equipè Sistema 8000 G.A. Finestra 1 Anta
Sistema 8000 G.A. Finestra 2 Ante
Esa Isola Porta
Esedra Ga 53 Porta / Ga 53 Porta / Tt 63 Porta / Tt 63 Porta
Tt 75 Porta / Tt 75 Porta
Indinvest Gold 400 Complanare / Gold 400 Sormonto
Gold 500 Complanare / Gold 500 Sormonto
Gold 600 Complanare / Gold 600 Sormonto
Metra Nc 45 International Finestra / Nc 45 Superthermic Finestra
Nc 55 International Finestra / Nc 68 Superthermic Finestra
Morelli Ma 8300
Ocma Fc 47 Finestra / Fc 55 Finestra / Fc 60 Tt Finestra
Passerini Ekip 40 Evoluzione 2 Ante / Ekip 40 Sormonto 2 Ante
Ekip 50 Sormonto 2 Ante / Ekip Maastricht 53 Finestra
Ekip Maastricht Th 60 Finestra / Ekip Maastricht Th 68 Finestra
Profiliti *Pe *Eku 53* Finestra / *Pe *Eku 64 Tt* Finestra
*Pe *Eku 72 Tt* Finestra

Contropiasta

PER DEVIATORI PERFORMA.

In acciaio INOX. Frontale piatto **22x1,5x132.**

038225

10

- 10



Scala 1:1

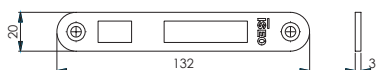

Metra Pareti mobili

Contropiasta **ARROTONDATA**

PER DEVIATORI PERFORMA.

In acciaio INOX. Frontale piatto **20x3x132.**

038226

10

- 10



Code

Min. ord.
Confezione
multipla
Confezione
singola

Perforza Versione meccanica



Scala 1:1



Metra Pareti mobili

Contropiastra

PER DEVIATORI PERFORMA.

In acciaio INOX. Frontale piatto **20x3x132.**

038227

10

- 10

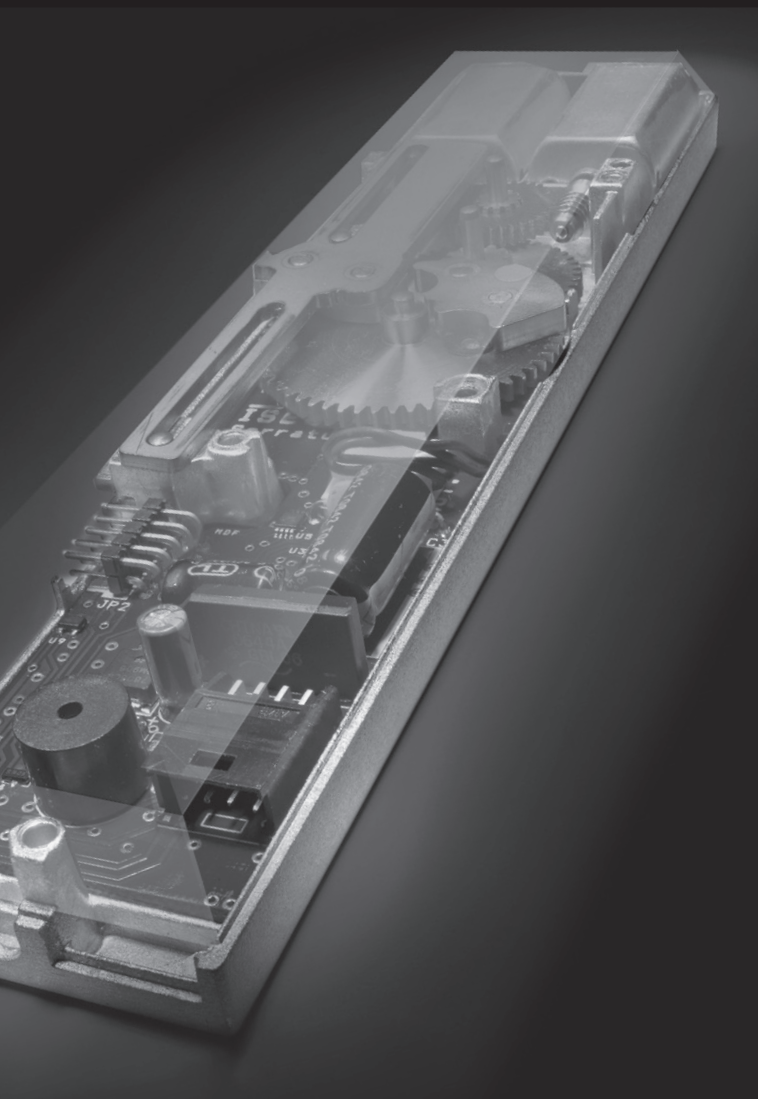

Multiblindo  **Motion**
Serratura
autorichiedente
motorizzata



Multiblindo eMotion

Combinazione perfetta fra comfort d'utilizzo e sicurezza in tutte le situazioni. La nuova serratura autorichiedente motorizzata è frutto della ricerca della Divisione ISEO Technology e rappresenta l'evoluzione elettronica di Multiblindo Easy. Dall'esterno può essere gestita senza chiave né maniglia, ma con i più moderni sistemi elettronici di controllo accessi disponibili sul mercato: fingerscan, tastiera, transponder, codice personale. Dall'interno si aziona elettronicamente in modo semplice ed immediato da una normale pulsantiera che permette la programmazione della chiusura con opzioni a scelta del cliente: Total, Light, Free.



È certificata

in base alle norme Europee EN14846:08 e prEN15685:09. Multiblindo eMotion garantisce un'elevata sicurezza anti-effrazione e antiscasso, in caso di blackout non perde la programmazione; non entra mai in conflitto con l'azione meccanica della chiave e della maniglia. E se necessario è manovrabile manualmente.

Esempio di certificazione:



Feedback sonoro

Uno speciale sistema presidia lo stato della porta e invia segnali sonori di apertura e chiusura, programmabili dall'utente, che se lo desidera può anche escluderli totalmente.



Personalizzazione a tempo

Anche il tempo di cortesia è personalizzabile: l'utente può così decidere quanto tempo intercorrerà fra l'impulso d'apertura e la richiusura automatica della porta, in base alle sue esigenze.

Multiblindo eMotion ha tre opzioni che permettono di aprire in un attimo e al tempo stesso di scegliere che tipo di chiusura si desidera, in relazione alle esigenze di sicurezza in quel preciso momento. Viene gestita con l'azionamento di un comando elettronico che consente l'impostazione delle funzioni.

Total. Premendo il pulsante la porta si apre, emettendo contemporaneamente un segnale acustico. Quando si richiude, Multiblindo eMotion farà scattare automaticamente catenacci e scrocco: il feedback sonoro avviserà della chiusura totale. Sicurezza assoluta: nessuno potrà entrare, finché non si azionerà di nuovo il pulsante.

Light. Premendo il pulsante la porta si apre, emettendo contemporaneamente un segnale acustico. Quando si richiude, Multiblindo eMotion farà scattare automaticamente solo lo scrocco: un differente e più flessibile livello di sicurezza per una chiusura parziale e rapida.

Free. Con questa impostazione, Multiblindo eMotion mantiene catenacci e scrocco completamente retratti: la porta rimarrà sempre in stato di apertura libera, nella classica situazione di "fermo a giorno". Libertà assoluta: sia dall'interno che dall'esterno si potrà accedere liberamente, fino a quando non verrà effettuata una nuova impostazione.

Direzione di apertura delle porte.

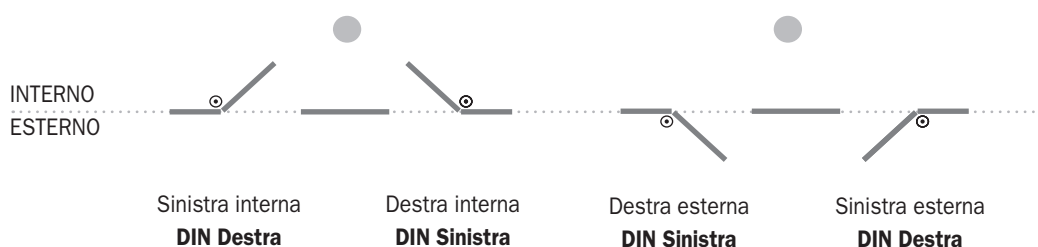

Multiblando  **Motion**

CLASSE
C



Zertifikat

über die
Anerkennung
von
Bauteilen und Systemen

inhaber der Anerkennung:
Iseo Serrature s.p.a.
Via S. Girolamo 13
IT-25055 Pisogne (BS)

Anerkennung Nr.	Anzahl der Seiten	Gültig vom	Gültig bis
M 110357	4	10.12.2010	09.12.2014

Die Anerkennung umfasst nur die angegebene Beschreibung. In der zur Prüfung eingereichten Ausführung:

- mit dem Basisstandard nach Anlage 1,
- Entsprechend in den technischen Unterlagen nach Anlage 2,
- zur Vermeidung in allen angegebenen Einzelteilen der Brandschutz- und Sicherungstechnik, die der Anerkennung des Gegenstandes der Anerkennung und die Hinweise/Anforderungen nach Anlage 3 zu befolgen.

Das Gültigkeitsgebiet der Anerkennung kann auf Antrag erweitert werden. Antrag auf Verlängerung ist spätestens 6 Monate vor Ablauf der Gültigkeit zu stellen. Das Zertifikat darf nur unentgeltlich und mit schriftlicher Anfrage vorläufig weitergegeben werden. Alle Änderungen der Informationen für die Anerkennung sind der VdS-Berichtswahlstelle - mittels der erforderlichen Unterlagen - vorzutragen zu übermitteln. Eine Herabsetzung der VdS-Anerkennung des Produkts muss dem Antragsteller im Voraus mitgeteilt werden und darf nicht auf verfahrenstechnische Art und Weise erfolgen.



VdS Schadenverhütung GmbH
Zertifizierungsstelle
Anwaltsstraße 114
D-50755 Köln

Ein Unternehmen des Gesamtverbandes der Deutschen Versicherungsgesellschaft e.V. (GDV) anerkennt die Zertifizierungsstelle für die Bereiche Brandschutz- und Sicherungstechnik von der Deutschen Accredithingssysteme Technik (DATech).

Köln, den 10. Dezember 2010

Schügel
Geschäftsführer



ppa. Urban
Leiter der Zertifizierungsstelle

VDS è un Istituto tedesco indipendente. Un certificato di VDS dà ai consumatori commerciali e privati un aiuto importante di orientamento nella distinzione di prodotti e servizi di alta qualità da quelli di qualità mediocre. ISEO Serrature con la famiglia Multiblando ha ottenuto il certificato di sicurezza più alto, la **CLASSE C**.



Multiblindo  **Motion Interasse 92 mm**

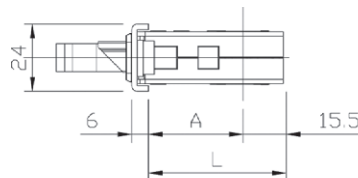
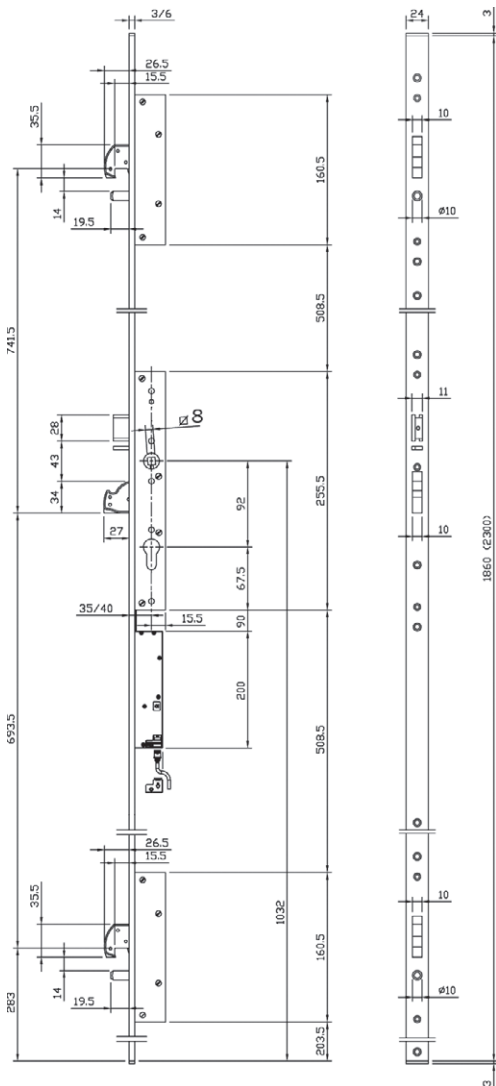
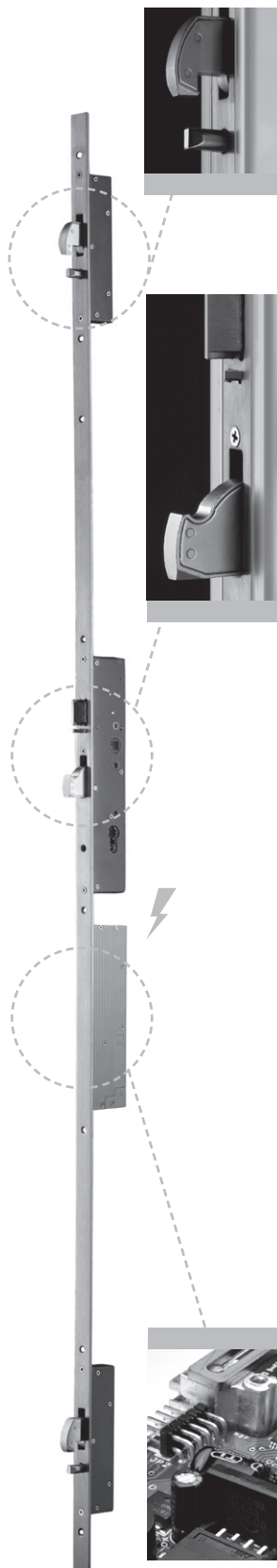

ENTRATA	A	L
35	28	43.5
40	33	48.5

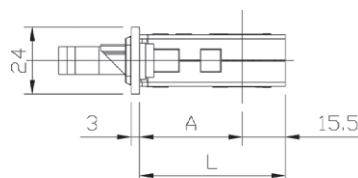

ENTRATA	A	L
35	32	47.5
40	37	52.5

Serratura MULTIPUNTO **MOTORIZZATA 12Vdc** da infilare per montanti,
CHIUSURA AUTOMATICA DELLO SCROCCO E DEI 3 CATENACCI, DEVIATORI A GANCIO ROTANTE.
 Serratura centrale, interasse mm 92, cilindro a profilo europeo. Scrocco destro o sinistro, **non reversibile.**
 Richiamo catenacci e scrocco con chiave, maniglia o motore.
 CATENACCIO serratura e deviatori mandata mm 27, rivestiti con placche in acciaio carbonitrurato antitrapano e antitaglio.
 Cavo per connessione, 2 terminali in nylon per la versione a U. Viti di fissaggio. Foglio istruzioni.

Accessori abbinabili:

- Contropiastre **frontale a U**
- incontri meccanici 033202 - 033203
- incontri per deviatori 033167 - 033171
- Contropiastre **frontale piatto**
- incontri meccanici 033200 - 033201
- incontri per deviatori 033165 - 033169

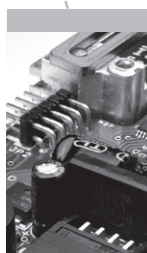



Code

Min. ord.
Confezione
multipla
Confezione
singola

Multiblindo  **Motion Interasse 92 mm**

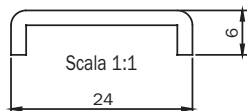

Frontale a U mm 2300x24x6 in acciaio INOX. Entrata mm 35 DIN DX	7A3600352.D	1	-	1
Frontale a U mm 2300x24x6 in acciaio INOX. Entrata mm 40 DIN DX	7A3600402.D	1	-	1
Frontale a U mm 2300x24x6 in acciaio INOX. Entrata mm 35 DIN SX	7A3600352.S	1	-	1
Frontale a U mm 2300x24x6 in acciaio INOX. Entrata mm 40 DIN SX	7A3600402.S	1	-	1

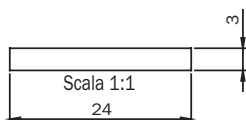

Frontale piatto mm 2300x24x3 in acciaio INOX. Entrata mm 35 DIN DX	7A3610352.D	1	-	1
Frontale piatto mm 2300x24x3 in acciaio INOX. Entrata mm 40 DIN DX	7A3610402.D	1	-	1
Frontale piatto mm 2300x24x3 in acciaio INOX. Entrata mm 35 DIN SX	7A3610352.S	1	-	1
Frontale piatto mm 2300x24x3 in acciaio INOX. Entrata mm 40 DIN SX	7A3610402.S	1	-	1



Alimentatore 230Vac - 12Vdc - 3A	94403000E	1	-	1
---	------------------	---	---	---



Passacavo flessibile da applicare L=300	94403010E	1	-	1
---	------------------	---	---	---



Passacavo flessibile da incasso L=300	94403110E	1	-	1
---------------------------------------	------------------	---	---	---



Multiblindo eMotion EXIT

La nuova serratura autorichiedente motorizzata Multiblindo eMotion EXIT con funzione antipanico ha tutte le caratteristiche della Multiblindo eMotion con l'aggiunta della barra di azionamento. È inoltre dotata di un microswitch in grado di rilevare lo stato dei catenacci. Dall'esterno può essere gestita senza chiave né maniglia, ma con i più moderni sistemi elettronici di controllo accessi disponibili sul mercato: fingerscan, tastiera, transponder, codice personale.

Dall'interno si aziona elettronicamente in modo semplice ed immediato con una normale pulsantiera che permette la programmazione della chiusura con opzioni a scelta del cliente: Total, Light, Free. Con la barra di azionamento antipanico si richiamano i catenacci e lo scrocco.



È certificata

secondo la norma EN 1125:08 in abbinamento alle relative contropiastre e alla barra di azionamento Pro EXIT, con la seguente classificazione:



Barra di azionamento Pro EXIT

Barra di azionamento antipanico alla quale può essere applicato un microswitch che permette di rilevare l'apertura di emergenza.

Con AntiGerm protezione antibatterica.



Personalizzazione a tempo

Anche il tempo di cortesia è personalizzabile: l'utente può così decidere quanto tempo intercorrerà fra l'impulso d'apertura e la richiusura automatica della porta, in base alle sue esigenze.

Multiblindo eMotion ha tre opzioni che permettono di aprire in un attimo e al tempo stesso di scegliere che tipo di chiusura si desidera, in relazione alle esigenze di sicurezza in quel preciso momento. Viene gestita con l'azionamento di un comando elettronico che consente l'impostazione delle funzioni.

Total. Premendo il pulsante la porta si apre, emettendo contemporaneamente un segnale acustico. Quando si richiude, Multiblindo eMotion farà scattare automaticamente catenacci e scrocco: il feedback sonoro avviserà della chiusura totale. Sicurezza assoluta: nessuno potrà entrare, finché non si azionerà di nuovo il pulsante.

Light. Premendo il pulsante la porta si apre, emettendo contemporaneamente un segnale acustico. Quando si richiude, Multiblindo eMotion farà scattare automaticamente solo lo scrocco: un differente e più flessibile livello di sicurezza per una chiusura parziale e rapida.

Free. Con questa impostazione, Multiblindo eMotion mantiene catenacci e scrocco completamente retratti: la porta rimarrà sempre in stato di apertura libera, nella classica situazione di "fermo a giorno". Libertà assoluta: sia dall'interno che dall'esterno si potrà accedere liberamente, fino a quando non verrà effettuata una nuova impostazione.



Code

Min. ord.
Confezione
multipla
Confezione
singola

Multiblindo eMotion EXIT Interasse 92 mm

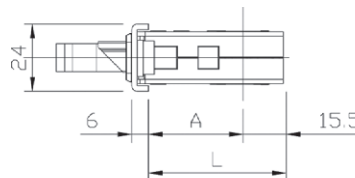
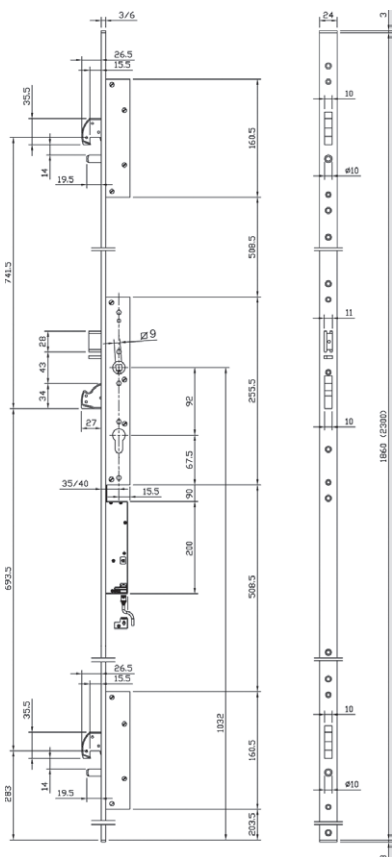

ENTRATA	A	L
35	28	43,5
40	33	48,5

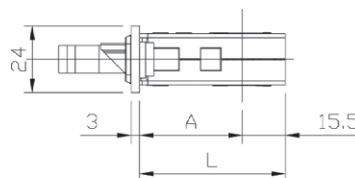

ENTRATA	A	L
35	32	47,5
40	37	52,5

Multiblindo eMotion EXIT con funzione antipanico viene azionata mediante una barra orizzontale ed è costituita dalla serratura MULTIPUNTO MOTORIZZATA Multiblindo eMotion **12Vdc** da infilare per montanti con relative contropiastre e dalla barra di azionamento Pro EXIT. Ha la CHIUSURA AUTOMATICA DELLO SCROCCO E DEI 3 CATENACCI, **DEVIATORI A GANCIO ROTANTE**. Con microswitch in grado di rilevare lo stato dei catenacci. Serratura centrale, interasse mm 92, cilindro a profilo europeo. Scrocco destro o sinistro, **non reversibile**. Richiamo catenacci e scrocco con chiave, maniglia o motore. CATENACCIO serratura e deviatori mandata mm 27, rivestiti con placche in acciaio carbonitruato antitrapano e antitaglio. Cavo per connessione, 2 terminali in nylon per la versione a U. Viti di fissaggio. Foglio istruzioni.

Accessori abbinabili: Contropiastre 03320* - Contropiastre deviatori 033165 - 033167 - 033169 - 033171

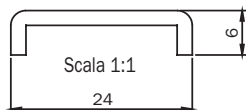

Frontale a U 2300x24x6 in acciaio INOX. Entrata mm 35 DIN DX	7A37003521D.A	1	-	1
Frontale a U 2300x24x6 in acciaio INOX. Entrata mm 35 DIN SX	7A37003521S.A	1	-	1
Frontale a U 2300x24x6 in acciaio INOX. Entrata mm 40 DIN DX	7A37004021D.A	1	-	1
Frontale a U 2300x24x6 in acciaio INOX. Entrata mm 40 DIN SX	7A37004021S.A	1	-	1

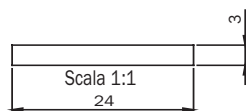

Frontale piatto 2300x24x3 in acciaio INOX. Entrata mm 35 DIN DX	7A37103521D.A	1	-	1
Frontale piatto 2300x24x3 in acciaio INOX. Entrata mm 35 DIN SX	7A37103521S.A	1	-	1
Frontale piatto 2300x24x3 in acciaio INOX. Entrata mm 40 DIN DX	7A37104021D.A	1	-	1
Frontale piatto 2300x24x3 in acciaio INOX. Entrata mm 40 DIN SX	7A37104021S.A	1	-	1

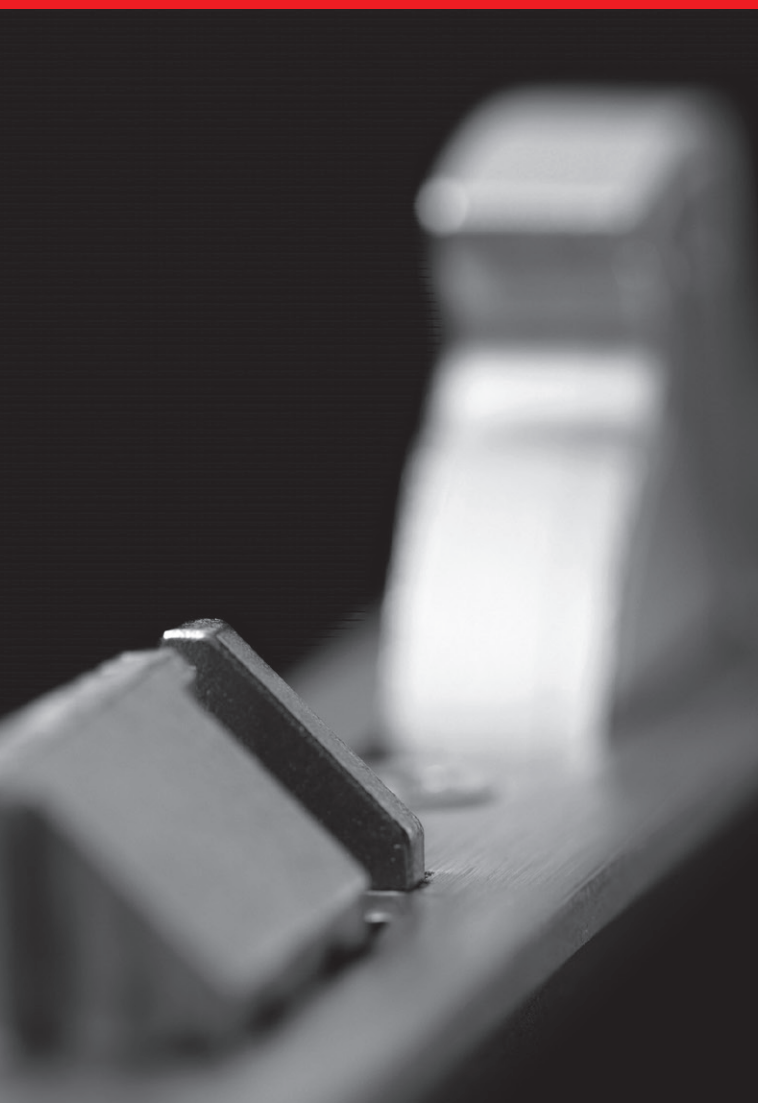

Multiblindo Easy

Serratura
autorichiedente



Multiblindo Easy

È una Multiblindo a tutti gli effetti: stesso livello di sicurezza, uguali dimensioni e stessi ingombri, intercambiabile con la classica Multiblindo ISEO. È però una Multiblindo del tutto nuova, **concepita con 3 diverse funzionalità impostabili dall'utente**. Multiblindo Easy presuppone l'applicazione esterna di un pomolo fisso o di un maniglione perchè l'installazione di una maniglia "classica" consentirebbe l'apertura della porta.



È progettata e testata

secondo la norma europea prEN 15685. Resiste allo sfondamento laterale di una spinta superiore a 1.000 kg ed ad un carico frontale superiore ai 600 kg. Resiste per più di 240 ore, alla corrosione in ambiente salino.

Durata: superiore a 200.000 cicli d'apertura e chiusura con carico sull'anta di 120N.

Esempio di certificazione: serratura Multiblindo Easy, modelli 7A32 - 7A34 - 7A36 - 7A38



Chiusura

Avviene in modo automatico: accostando l'anta al battente, si ottiene la messa in sicurezza della stessa mediante la fuoriuscita dello scrocco e dei 3 catenacci. La modalità operativa può essere variata dall'utente in ogni momento mediante il selettore posto sul frontale della serratura. Un particolare dispositivo brevettato consente la fuoriuscita dei catenacci dalle casse solo quando lo scrocco si è impegnato nella contropiastra per almeno 3 mm. Con l'anta trattenuta dallo scrocco in posizione di perfetto allineamento si assicurano le migliori condizioni per il libero movimento dei catenacci.



Apertura

Apertura dall'esterno: con un giro di chiave nel senso di apertura si richiamano i catenacci e con un ulteriore quarto di giro si richiama lo scrocco.

Apertura dall'interno: con un giro di chiave nel senso di apertura si richiamano i catenacci e con un ulteriore quarto di giro si richiama lo scrocco. Con la rotazione della maniglia di 45° si richiamano i catenacci e lo scrocco.

Esclusione della maniglia

Con un giro di chiave nel senso di chiusura si esclude il funzionamento della maniglia interna. Con un giro di chiave nel senso contrario si ripristina il funzionamento. Per evitare usi impropri o accidentali, l'operazione di esclusione della maniglia può essere eseguita esclusivamente quando i catenacci sono in posizione di completa chiusura. Con questa operazione viene automaticamente assicurato che:

- la chiusura automatica dei catenacci è avvenuta in modo completo.
- l'asta che comanda i catenacci è stata bloccata (l'attacco ad un CATENACCIO non ha riflessi negativi sugli altri).

Sotto l'aspetto della security l'esclusione della maniglia ha lo scopo di impedire l'apertura dall'interno se richiesta, o dall'esterno nel caso di un eventuale scasso sulla porta (ad esempio porte vetrate).

Sotto l'aspetto della safety si ha un maggiore controllo sull'uscita.



Total "0" Chiusura totale e automatica di catenacci e scrocco



Light "1" Chiusura limitata al solo scrocco



Free "2" Impostazione senza alcuna chiusura (permette di impostare la funzione fermo a giorno)



Multiblindo Easy

Nachweis einbruchhemmende Eigenschaften		
Prüfbericht 212 38908		
Auftraggeber	Hörmann KG Eckelhausen in der Bruchweise 2	Grundlagen DIN V EN 1627 : 1999 Fenster, Türen, Abschüsse - Einbruchhemmung - Anforderungen und Klassifizierung DIN V EN 1628 : 1999 DIN V EN 1629 : 1999 DIN V EN 1630 : 1999
	66625 Nohfelden	
Produkt	einbruchhemmende Tür mit festem Seitenteil	Darstellung
Bezeichnung	TopPrestige	
Außenmaß (B x H) (Rahmen)	2300 mm x 2300 mm	Vormerkungsbemerkung Dieser Prüfbericht dient zum Nachweis der einbruchhemmenden Eigenschaften.
Material-System	Aluminium / Hörmann H20000, H21000, H25000	
Angewandte	Schließseite/Schließfläche nach DIN 107	Gültigkeit Die genannten Daten und Ergebnisse beziehen sich ausschließlich auf den geprüften und beschriebenen Probekörper. Die Prüfung der Einbruchhemmung ermöglicht keine Aussage über weitere Leistungs- und qualitätsbestimmende Eigenschaften der vorliegenden Konstruktion. Abweichend von geprüfter Ausführung sind folgende Größenänderungen zulässig: in der Breite +10% und -20% in der Höhe +10% und -20%.
Öffnungsart	Drehflügel nach innen Klasse P4 A Nach EN 356	
Verglasung	Alupaneel ohne Nachweis Automatikschloss, Dreifachverriegelung mit Bolzen-, Hakenkombination, Typ Iso-Multiblindo Hörmann-HS, Fa. Isoo Serrature; Profizylinder Typ R6 Fa. Isoo; Schutzbeschlag Hörmann-HS1; zwei zweiteilige Bänder Nr. 4, Fa. Dr. Walter Hahn	Veröffentlichungshinweise Es gilt das IR-Kennzahl-Verfahren und Hinweise zur Bestätigung von IR-Protokollen. Das Dokument kann als Kurzfassung verwendet werden. Inhalt Der Nachweis umfasst insgesamt 43 Seiten: 1. Gegenstand 2. Durchführung 3. Einzelgegebnisse 4. Beurteilung Anlage 1 (15 Seiten) Anlage 2 (11 Seiten)
Beschläge	Gemäß der Montageanleitung der Firma Hörmann KG Eckelhausen	
Montage		Widerstandsklasse 2
Schließzustand	geschlossen, verriegelt und verschlossen	
Einbruchhemmung		
 Christian Koller, Dipl.-Ing. (FH) Prüfingenieur IR Zentrum Türen, Tore, Sicherheit		
 Gerhard Fellermeier, Dipl.-Ing. (FH) Prüfingenieur IR Zentrum Türen, Tore, Sicherheit		
 PTB Rosenheim Origin IR Zentrum - Türen, Tore, Sicherheit Deutschland IR Zentrum Türen, Tore, Sicherheit		
 TÜV SÜD TÜV SÜD Rosenheim Rosenheim Rosenheim Rosenheim		
 VDS VDS VDS		

La porta sottoposta al collaudo dall'**Istituto Tedesco IFT ROSENHEIM**, su cui è stata installata una serratura Multiblindo Easy, ha superato le prove di **CLASSE 2** della **NORMA EUROPEA DIN V ENV 1627**.

NORMA EUROPEA DIN V ENV 1627.

Tutte le serrature della serie MULTIBLINDO sono classificate **GRADO 7** del requisito di sicurezza **pr EN 15685**.

	Zertifikat über die Anerkennung von Bauteilen und Systemen								
Istituzione di riferimento: Isoo Serrature s.p.a. Via S. Girolamo 13 IT-25055 Pisogne (BS)									
Die Anerkennung umfasst nur die angegebenen Bauteile und Systemen ■ mit der Bestätigung nach Anlage 1. ■ dokumentiert in den Testberichten nach Anlage 2. ■ zur Vermeidung der Brand- und Einbruchhemmung der Bauteile und Systemen. Die Zulassung der Anerkennung kann auf Antrag verlängert werden. Antrag zur Verlängerung ist spätestens 6 Monate vor Ablauf der Gültigkeit zu stellen. Das Zertifikat darf nur für den angegebenen Verwendungszweck verwendet werden. Die Anerkennung ist nicht übertragbar. Eine Wahrung der Rechte der Anerkennung des Prüferinstitutes ist vorbehalten und darf nicht auf weiterverarbeitete Bauteile und Systeme übertragen werden.	<table border="1"> <thead> <tr> <th>Bestandteil-Nr.</th> <th>Anzahl der Bauteile</th> <th>Gültig vom</th> <th>Gültig bis</th> </tr> </thead> <tbody> <tr> <td>M 110357</td> <td>4</td> <td>10.12.2010</td> <td>09.12.2014</td> </tr> </tbody> </table> <p>Gegenstand der Anerkennung Zylinderschloss - Klasse C Baureihe Multiblindo</p> <p>Verwendung: als mechanische Sicherungseinrichtung</p> <p>Zusammenfassung: VdS 2344 : 2005-12, Verfahren für die Prüfung, Anerkennung und Konformitätsbewertung von Geräten, Bauteilen und Systemen der Brandschutz- und Sicherungstechnik VdS 2841 : 2005-12, Durchführung von Produktüberwachungen VdS 2201 : 2004-02, Richtlinien für mechanische Sicherungseinrichtungen, Zylinderschlösser, Anforderungen und Prüfmethoden DIN 18 251-3 : 2002-11, Schlösser, Einsteckschlösser als Mehrfachverriegelung</p> <p>Köln, den 10. Dezember 2010</p> <p> Schlingel Geschäftsführer</p> <p> J. Ullrich Leiter der Zertifikatsstelle</p> <p>VDS Schadenverhütung GmbH Zertifikatsstelle Ankerstraße 67 D-50719 Köln Ein Unternehmen des Gesamtverbandes der Deutschen Versicherungsanstalt a. V. (GDA) akkreditiert als Zertifikatsstelle für die Bereiche Brandschutz- und Sicherungstechnik von der Deutschen Zertifikatsstelle Technik (DZT) </p>	Bestandteil-Nr.	Anzahl der Bauteile	Gültig vom	Gültig bis	M 110357	4	10.12.2010	09.12.2014
Bestandteil-Nr.	Anzahl der Bauteile	Gültig vom	Gültig bis						
M 110357	4	10.12.2010	09.12.2014						

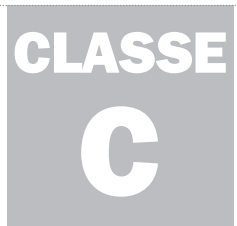

VDS è un Istituto tedesco indipendente. Un certificato di VDS dà ai consumatori commerciali e privati un aiuto importante di orientamento nella distinzione di prodotti e servizi di alta qualità da quelli di qualità mediocre. ISEO Serrature con la famiglia Multiblindo ha ottenuto il certificato di sicurezza più alto, la **CLASSE C**.



Multiblindo Easy Interasse 92 mm

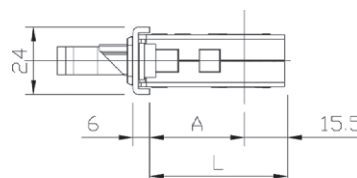
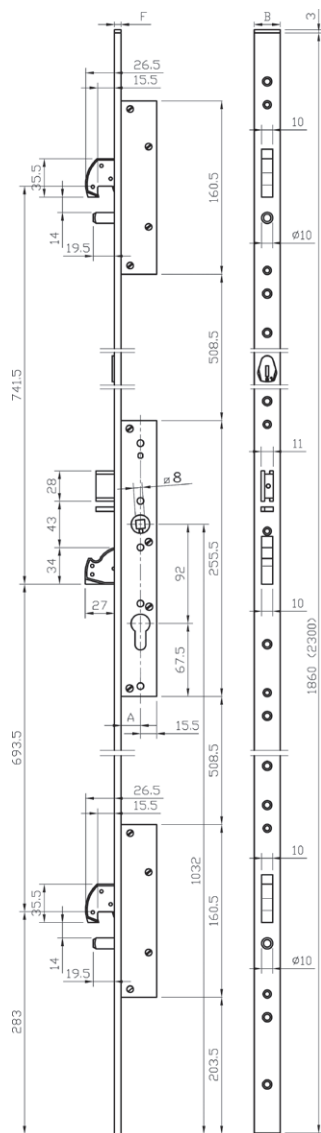

ENTRATA	A	L
35	28	43.5
40	33	48.5

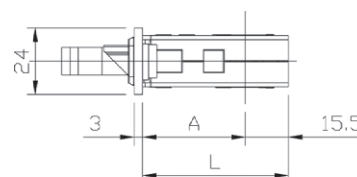

ENTRATA	A	L
35	32	47.5
40	37	52.5

Serratura MULTIPUNTO da infilare per montanti, CHIUSURA AUTOMATICA DELLO SCROCCO E DEI 3 CATENACCI, **DEVIATORI A GANCIO ROTANTE**. Serratura centrale, interasse mm 92, cilindro a profilo europeo.

Scrocco destro o sinistro, **non reversibile**. Richiamo catenacci e scrocco con chiave o maniglia.

CATENACCIO serratura e deviatori mandata mm 27, rivestiti con placche in acciaio carbonitrurato antitrapano e antitaglio.

2 terminali in nylon per la versione a U. Viti di fissaggio. Foglio istruzioni.

Accessori abbinabili:

Contropiastre

Frontale a U acciaio INOX 24x6x1860:

incontri meccanici 033202 - 033203

incontri elettrici 033212 - 033213

incontri per deviatori 033167 - 033171

Frontale piatto acciaio INOX 24x3x2300:

incontri meccanici 033200 - 033201

incontri elettrici 033210 - 033211

incontri per deviatori 033165 - 033169



Code

Min. ord.
Confezione
multipla
Confezione
singola

Multiblindo Easy Interasse 92 mm

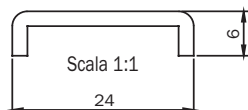

Frontale a U mm 1860x24x6 in acciaio INOX. Entrata mm 35 DIN DX	7A3201352.D	1	-	1
Frontale a U mm 1860x24x6 in acciaio INOX. Entrata mm 40 DIN DX	7A3201402.D	1	-	1
Frontale a U mm 1860x24x6 in acciaio INOX. Entrata mm 35 DIN SX	7A3201352.S	1	-	1
Frontale a U mm 1860x24x6 in acciaio INOX. Entrata mm 40 DIN SX	7A3201402.S	1	-	1

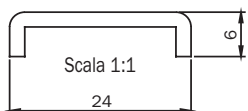

Frontale a U mm 2300x24x6 in acciaio INOX. Entrata mm 35 DIN DX	7A3200352.D	1	-	1
Frontale a U mm 2300x24x6 in acciaio INOX. Entrata mm 40 DIN DX	7A3200402.D	1	-	1
Frontale a U mm 2300x24x6 in acciaio INOX. Entrata mm 35 DIN SX	7A3200352.S	1	-	1
Frontale a U mm 2300x24x6 in acciaio INOX. Entrata mm 40 DIN SX	7A3200402.S	1	-	1

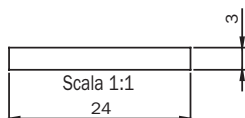

Frontale piatto mm 2300x24x3 in acciaio INOX. Entrata mm 35 DIN DX	7A3210352.D	1	-	1
Frontale piatto mm 2300x24x3 in acciaio INOX. Entrata mm 40 DIN DX	7A3210402.D	1	-	1
Frontale piatto mm 2300x24x3 in acciaio INOX. Entrata mm 35 DIN SX	7A3210352.S	1	-	1
Frontale piatto mm 2300x24x3 in acciaio INOX. Entrata mm 40 DIN SX	7A3210402.S	1	-	1

Direzione di apertura delle porte.

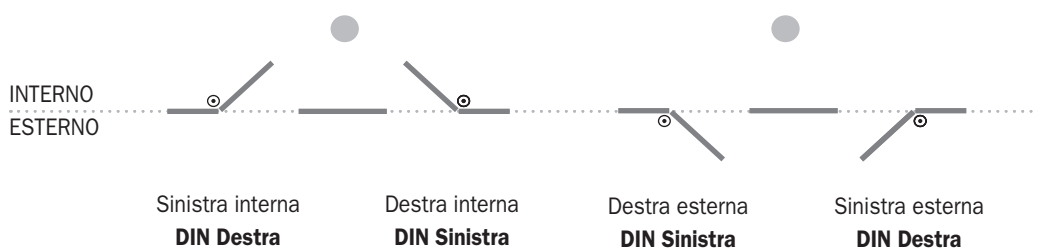



Multiblindo Easy EXIT

Serratura autorichiedente Multiblindo Easy EXIT con funzione antipanico. Ha tutte le caratteristiche della Multiblindo Easy con l'aggiunta della barra di azionamento. Accostando la porta, il meccanismo di sincronizzazione permette la chiusura automatica di catenacci e scrocco, ma solo quando l'anta è perfettamente allineata. È dotata di un microswitch in grado di rilevare lo stato dei catenacci.



È certificata

secondo la norma EN 1125:08 in abbinamento alle relative contropiastre e alla barra di azionamento Pro EXIT, con la seguente classificazione:



Barra di azionamento Pro EXIT

Barra di azionamento antipanico alla quale può essere applicato un microswitch che permette di rilevare l'apertura di emergenza.
Con AntiGerm protezione antibatterica.



Chiusura

Avviene in modo automatico: accostando l'anta al battente, si ottiene la messa in sicurezza della stessa mediante la fuoriuscita dello scrocco e dei 3 catenacci. La modalità operativa può essere variata dall'utente in ogni momento mediante il selettore posto sul frontale della serratura. Un particolare dispositivo brevettato consente la fuoriuscita dei catenacci dalle casse solo quando lo scrocco si è impegnato nella contropiastre per almeno 3 mm. Con l'anta trattenuta dallo scrocco in posizione di perfetto allineamento si assicurano le migliori condizioni per il libero movimento dei catenacci.



Apertura

Apertura dall'esterno: con un giro di chiave nel senso di apertura si richiamano i catenacci e con un ulteriore quarto di giro si richiama lo scrocco.

Apertura dall'interno: con un giro di chiave nel senso di apertura si richiamano i catenacci e con un ulteriore quarto di giro si richiama lo scrocco. Con la barra di azionamento antipanico si richiamano i catenacci e lo scrocco.



Total "0" Chiusura totale e automatica di catenacci e scrocco



Light "1" Chiusura limitata al solo scrocco



Free "2" Impostazione senza alcuna chiusura
(permette di impostare la funzione fermo a giorno)



Code

Min. ord.
Confezione
multipla
Confezione
singola

Multiblindo Easy EXIT Interasse 92 mm

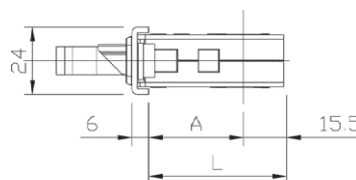
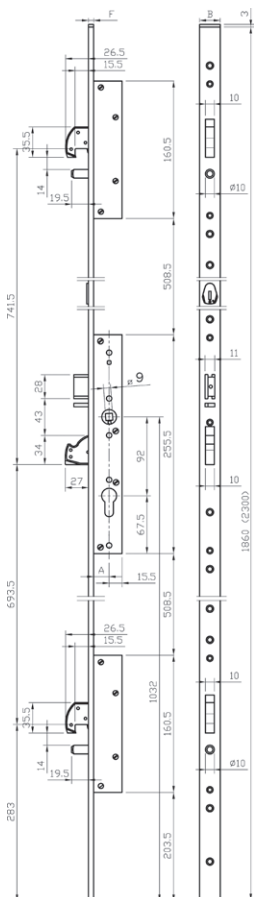

ENTRATA	A	L
35	28	43.5
40	33	48.5

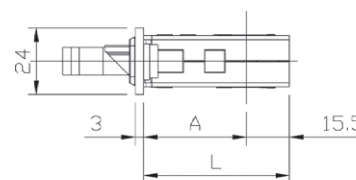

ENTRATA	A	L
35	32	47.5
40	37	52.5

Multiblindo Easy EXIT con funzione antipanico è costituita da Serratura MULTIPUNTO da infilare per montanti con relative contropiastre e la barra di azionamento Pro EXIT. Serratura centrale, interasse mm 92, cilindro a profilo europeo. **Con fermo a giorno.** Con microswitch in grado di rilevare lo stato dei catenacci. Scrocco destro o sinistro, **non reversibile**. Richiamo catenacci e scrocco con chiave o maniglia. CATENACCIO serratura e deviatori mandata mm 27, rivestiti con placche in acciaio carbonitrurato antitrapano e antitaglio. 2 terminali in nylon per la versione a U. Viti di fissaggio. Foglio istruzioni.

Accessori abbinabili: Contropiastre 03320* - Contropiastre deviatori 033165 - 033167 - 033169 - 033171

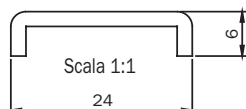

Frontale a U 2300x24x6 in acciaio INOX. Entrata mm 35 DIN DX	7A39003522D.A	1	-	1
Frontale a U 2300x24x6 in acciaio INOX. Entrata mm 35 DIN SX	7A39003522S.A	1	-	1
Frontale a U 2300x24x6 in acciaio INOX. Entrata mm 40 DIN DX	7A39004022D.A	1	-	1
Frontale a U 2300x24x6 in acciaio INOX. Entrata mm 40 DIN SX	7A39004022S.A	1	-	1

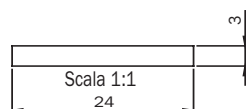

Frontale piatto 2300x24x3 in acciaio INOX. Entrata mm 35 DIN DX	7A39103522D.A	1	-	1
Frontale piatto 2300x24x3 in acciaio INOX. Entrata mm 35 DIN SX	7A39103522S.A	1	-	1
Frontale piatto 2300x24x3 in acciaio INOX. Entrata mm 40 DIN DX	7A39104022D.A	1	-	1
Frontale piatto 2300x24x3 in acciaio INOX. Entrata mm 40 DIN SX	7A39104022S.A	1	-	1



Code

Min. ord.
Confezione
multipla
Confezione
singola

Multiblindo Easy EXIT laterale

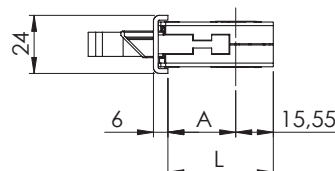
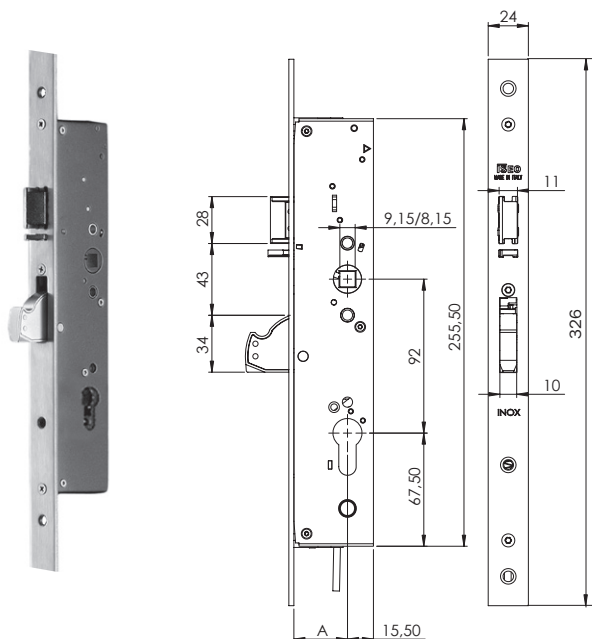

ENTRATA	A	L
35	28	43.5
40	33	48.5

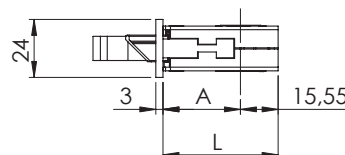

ENTRATA	A	L
35	32	47.5
40	37	52.5

Multiblindo Easy EXIT con funzione antipanico è costituita da serratura LATERALE da infilare per montanti con relative contropiastre e la barra di azionamento Pro EXIT. Serratura centrale, interasse mm 92, quadro maniglia 8 o 9, cilindro a profilo europeo.

Senza fermo a giorno. Con microswitch in grado di rilevare lo stato dei catenacci. Scrocco destro o sinistro, **non reversibile**. Richiamo catenacci e scrocco con chiave o maniglia. CATENACCIO serratura mandata mm 27, rivestiti con placche in acciaio carbonitrurato antitrapano e antitaglio. Viti di fissaggio. Foglio istruzioni.

Accessori abbinabili: contropiastre 03320*

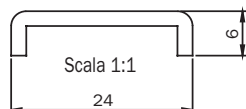

Frontale a U 326x24x6 INOX. Quadro maniglia 9. Entrata mm 35 DIN SX	7A19043522S.A	1	-	10
Frontale a U 326x24x6 NOX. Quadro maniglia 9. Entrata mm 35 DIN DX	7A19043522D.A	1	-	10
Frontale a U 326x24x6 INOX. Quadro maniglia 9. Entrata mm 40 DIN SX	7A19044022S.A	1	-	10
Frontale a U 326x24x6 INOX. Quadro maniglia 9. Entrata mm 40 DIN DX	7A19044022D.A	1	-	10

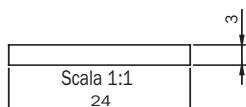

Frontale piatto 326x24x3 INOX. Quadro maniglia 9. Entrata mm 35 DIN SX	7A19163522S.A	1	-	10
Frontale piatto 326x24x3 NOX. Quadro maniglia 9. Entrata mm 35 DIN DX	7A19163522D.A	1	-	10
Frontale piatto 326x24x3 INOX. Quadro maniglia 9. Entrata mm 40 DIN SX	7A19164022S.A	1	-	10
Frontale piatto 326x24x3 INOX. Quadro maniglia 9. Entrata mm 40 DIN DX	7A19164022D.A	1	-	10



Code

Min. ord.
Confezione
multipla
Confezione
singola

Multiblindo Easy EXIT laterale

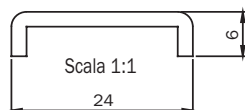

Frontale a U 326x24x6 INOX. Quadro maniglia 8. Entrata mm 35 DIN SX	7A12043522S.A	1	-	10
Frontale a U 326x24x6 NOX. Quadro maniglia 8. Entrata mm 35 DIN DX	7A12043522D.A	1	-	10
Frontale a U 326x24x6 INOX. Quadro maniglia 8. Entrata mm 40 DIN SX	7A12044022S.A	1	-	10
Frontale a U 326x24x6 INOX. Quadro maniglia 8. Entrata mm 40 DIN DX	7A12044022D.A	1	-	10

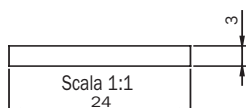

Frontale piatto 326x24x3 INOX. Quadro maniglia 8. Entrata mm 35 DIN SX	7A12163522S.A	1	-	10
Frontale piatto 326x24x3 NOX. Quadro maniglia 8. Entrata mm 35 DIN DX	7A12163522D.A	1	-	10
Frontale piatto 326x24x3 INOX. Quadro maniglia 8. Entrata mm 40 DIN SX	7A12164022S.A	1	-	10
Frontale piatto 326x24x3 INOX. Quadro maniglia 8. Entrata mm 40 DIN DX	7A12164022D.A	1	-	10



Code

Confezione
multipla
Confezione
singola

Min. ord.



Pro EXIT

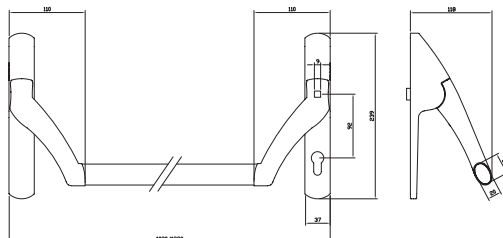

Pro EXIT. Per Multiblindo Easy EXIT e Multiblindo eMotion EXIT.

Dispositivo di azionamento. Interasse 92 mm, rotazione 35°, **cilindro europeo**.

Quadro maniglia 8 mm. FINITURA PVD **94A000020698** 1 - 1 NO

Dispositivo di azionamento. Interasse 92 mm, rotazione 35°, **cilindro europeo**.

Quadro maniglia 8 mm. FINITURA NERO **94A000050698** 1 - 1 SI

Dispositivo di azionamento. Interasse 92 mm, rotazione 35°, **cilindro europeo**.

Quadro maniglia 9 mm. FINITURA PVD **94A000020699** 1 - 1 NO

Dispositivo di azionamento. Interasse 92 mm, rotazione 35°, **cilindro europeo**.

Quadro maniglia 9 mm. VERNICIATO NERO **94A000050699** 1 - 1 SI

Dispositivo di azionamento. Interasse 94 mm, rotazione 35°, **cilindro SVIZZERO**.

Quadro maniglia 9 mm. VERNICIATO NERO **94A000050669** 1 - 1 SI

Barra ovale orizzontale per maniglione antipanico. Lunghezza mm **1130**

VERNICIATO ROSSO **945928** 1 - 1 SI

Barra ovale orizzontale per maniglione antipanico. Lunghezza mm **1330**

VERNICIATO ROSSO **945938** 1 - 1 SI

Barra ovale orizzontale per maniglione antipanico. Lunghezza mm **1330**

INOX **945932** 1 - 1 NO

Dispositivo di azionamento e barra orizzontale sono da ordinare separatamente



Microswitch, da inserire nel gruppo supporto maniglione Pro EXIT.

Abbinabile a sistemi di sicurezza. Vite di fissaggio. Foglio istruzioni. **94100160** 1 - 1 NO



Code

Min. ord.
Confezione
multipla
Confezione
singola

Opzioni: con foro cilindro tipo SVIZZERO



Per cilindro tondo da 22 mm

Multiblindo Motion

Serratura centrale MOTORIZZATA, interasse 94 mm, Ø 9.

Frontale a U mm 2300x24x6 in acciaio INOX. Entrata 40 mm DIN DX	7A3800402.D	1	-	1
Frontale a U mm 2300x24x6 in acciaio INOX. Entrata 40 mm DIN SX	7A3800402.S	1	-	1

Frontale piatto mm 2300x24x3 in acciaio INOX. Entrata 40 mm DIN DX	7A3810402.D	1	-	1
Frontale piatto mm 2300x24x3 in acciaio INOX. Entrata 40 mm DIN SX	7A3810402.S	1	-	1

Multiblindo Motion EXIT

Serratura centrale MOTORIZZATA, interasse 94 mm, Ø 9.

Frontale a U mm 2300x24x6 in acciaio INOX. Entrata 40 mm DIN DX	7A38004021D.A	1	-	1
Frontale a U mm 2300x24x6 in acciaio INOX. Entrata 40 mm DIN SX	7A38004021S.A	1	-	1

Frontale piatto mm 2300x24x3 in acciaio INOX. Entrata 40 mm DIN DX	7A38104021D.A	1	-	1
Frontale piatto mm 2300x24x3 in acciaio INOX. Entrata 40 mm DIN SX	7A38104021S.A	1	-	1

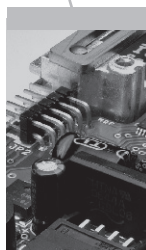



Code

Min. ord.
Confezione
multipia
Confezione
singola

Opzioni: con foro cilindro tipo SVIZZERO



Per cilindro tondo da 22 mm

Multiblindo Easy

Serratura centrale MECCANICA, interasse 94 mm, Ø 9.

Frontale a U mm 2300x24x6 in acciaio INOX. Entrata 40 mm DIN DX	7A3400402.D	1	-	1
Frontale a U mm 2300x24x6 in acciaio INOX. Entrata 40 mm DIN SX	7A3400402.S	1	-	1

Frontale piatto mm 2300x24x3 in acciaio INOX. Entrata 40 mm DIN DX	7A3410402.D	1	-	1
Frontale piatto mm 2300x24x3 in acciaio INOX. Entrata 40 mm DIN SX	7A3410402.S	1	-	1

Multiblindo Easy EXIT

Serratura centrale MECCANICA, interasse 94 mm, Ø 9.

Frontale a U mm 2300x24x6 in acciaio INOX. Entrata 40 mm DIN DX	7A34004022D.A	1	-	1
Frontale a U mm 2300x24x6 in acciaio INOX. Entrata 40 mm DIN SX	7A34004022S.A	1	-	1

Frontale piatto mm 2300x24x3 in acciaio INOX. Entrata 40 mm DIN DX	7A34104022D.A	1	-	1
Frontale piatto mm 2300x24x3 in acciaio INOX. Entrata 40 mm DIN SX	7A34104022S.A	1	-	1





Code

Min. ord.
 Confezione
 multipla
 Confezione
 singola

Multiblindo Easy - Multiblindo Motion

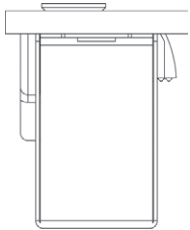

Scala 1:1

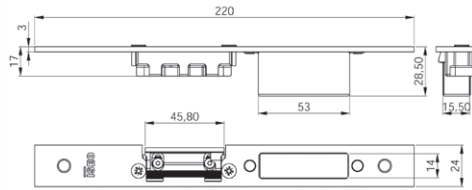

- ALL.CO All.Co 5 Porta / All.Co 5 TT Porta
- Export 50/50 TT Porta / Sicurblin 65
- ALU-K Alublindo / N 45 Porta / N 53 Porta / N 55 TT Porta
- N 62 TT Porta
- ALU-MEC Synthesis 57 Porta / Synthesis 60TT Porta
- DOMAL Stopper PG Porta
- ESA Blindal 60 Porta 1 Anta / 60 Porta 2 Ante
- INDINVEST Alpha 445 Porta 2 Ante
- METRA NC 45 International Porta
- NC 45 Superthermic Porta / NC 55 International Porta
- NC 68 Superthermic Porta / Nuovo NC 50 Porta
- Superblindo
- PASSERINI Ekip Blindo
- SCHUCO Royal 78 ST Blindato
- Royal S 50 N
- Royal S 55 TT
- Royal S 65 TT

Contropiasta chiusa

REGOLABILE PER SERRATURA CENTRALE MULTIBLINDO EASY e MULTIBLINDO EMOTION.

In acciaio INOX con incontro meccanico.

Frontale piatto 24x3x220 DIN SX	033200	10	-	10
Frontale piatto 24x3x220 DIN DX	033201	10	-	10

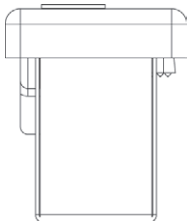

Scala 1:1

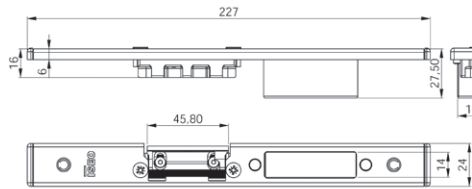

- ALCAN Abithal Keeper Porta 53-60 / 61-68
- Abithal Porta / Winner Porta
- ALCOA FB 12 Blindato Porta
- Plana 1 Anta / Plana 2 Ante
- ALL.CO All.Co 5 Porta / All.Co 5 TT Porta
- Export 50/50 TT Porta / Sicurblin 65
- ALNOR Montreal Porta
- ALUSUISSE Alsec 2000 Porta 59 / Alsec 2000 Porta 69
- ALU-K Alublindo / N 45 Porta / N 53 Porta / N 55 TT Porta
- N 62 TT Porta
- ALU-MEC Synthesis 57 Porta / Synthesis 60TT Porta
- BODEGA Extrablind 70
- DOMAL Domal Break 52 Porta / Domal Break 70 Porta
- Security Porta / Shops Porta / Stopper PG Porta
- ESA Blindal 60 Porta 1 Anta / 60 Porta 2 Ante
- Blindal 70 Porta 1 Anta / 70 Porta 2 Ante
- FRESIA Global 48 Porta
- INDINVEST Alpha 445 Porta 2 Ante
- METRA NC 45 International Porta
- NC 45 Superthermic Porta / NC 55 International Porta
- NC 68 Superthermic Porta / Nuovo NC 50 Porta
- Superblindo
- NEW TEC New Tec 50 Porta Complanare
- OCMA SV 47 Porta 1 Anta
- SV 62 Porta 1 Anta
- SV 62 TT Porta 1 Anta
- PASSERINI Ekip Blindo
- Ekip Maastricht 53 Porta 1 Anta
- Ekip Maastricht 53 Porta 2 Ante
- Ekip Maastricht TH 60/68 Porta 1 Anta
- Ekip Maastricht TH 60/68 Porta 2 Ante
- Ekip Thermo 53 Porta
- PROFILATI PE "Eku 53" Porta
- PE "Eku 64 TT " Porta
- PE "Eku 72 Tt " Porta
- Sistema 1 PE 40 Complanare /Esterno 2 Ante
- Sistema 1 PE 40 Sormonto 2 Ante
- SCHUCO Royal 78 ST Blindato
- Royal S 50 N
- Royal S 55 TT
- Royal S 65 TT
- WICONA L60A / L70A

Contropiasta chiusa

REGOLABILE PER SERRATURA CENTRALE MULTIBLINDO EASY e MULTIBLINDO EMOTION.

In acciaio INOX con incontro meccanico.

Frontale sagomato 24x6x220 DIN SX	033202	10	-	10
Frontale sagomato 24x6x220 DIN DX	033203	10	-	10



Code

Min. ord.
Confezione
multipla
Confezione
singola

Multiblindo Easy

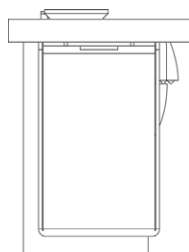

Scala 1:1

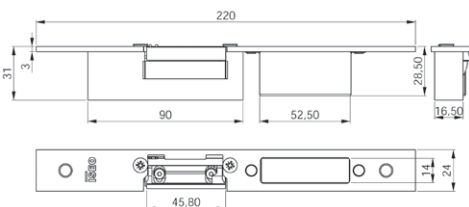

ALL.CO All.Co 5 Porta / All.Co 5 TT Porta
Export 50/50 TT Porta / Sicurblin 65
ALU-K Alublindo / N 45 Porta / N 53 Porta / N 55 TT Porta
N 62 TT Porta
ALU-MEC Synthesis 57 Porta / Synthesis 60TT Porta
DOMAL Stopper PG Porta
ESA Blindal 60 Porta 1 Anta / 60 Porta 2 Ante
INDINVEST Alpha 445 Porta 2 Ante
METRA NC 45 International Porta
NC 45 Superthermic Porta / NC 55 International Porta
NC 68 Superthermic Porta / Nuovo NC 50 Porta
Superblindo
PASSERINI Ekip Blindo
SCHUCO Royal 78 ST Blindato
Royal S 50 N
Royal S 55 TT
Royal S 65 TT

Contropiasta chiusa

REGOLABILE PER SERRATURA CENTRALE MULTIBLINDO EASY. In acciaio INOX

CON INCONTRO ELETTRICO a sganciamento solo durante l'impulso elettrico **12Vac 15W.**

Frontale piatto **24x3x220 DIN SX**

033210 10 - 10

Frontale piatto **24x3x220 DIN DX**

033211 10 - 10

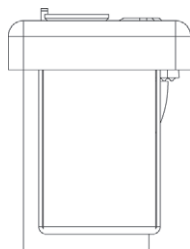

Scala 1:1

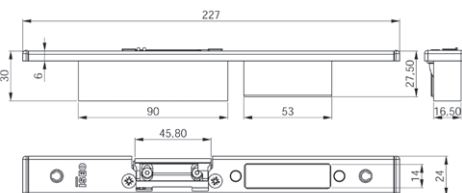

ALCAN Abithal Keeper Porta 53-60 / 61-68
Abithal Porta / Winner Porta
ALCOA FB 12 Blindato Porta
Plana 1 Anta / Plana 2 Anta
ALL.CO All.Co 5 Porta / All.Co 5 TT Porta
Export 50/50 TT Porta / Sicurblin 65
ALNOR Montreal Porta
ALUSUISSE Alsec 2000 Porta 59 / Alsec 2000 Porta 69
ALU-K Alublindo / N 45 Porta / N 53 Porta / N 55 TT Porta
N 62 TT Porta
ALU-MEC Synthesis 57 Porta / Synthesis 60TT Porta
BODEGA Extrablind 70
DOMAL Domal Break 52 Porta / Domal Break 70 Porta
Security Porta / Shops Porta / Stopper PG Porta
ESA Blindal 60 Porta 1 Anta / 60 Porta 2 Ante
Blindal 70 Porta 1 Anta / 70 Porta 2 Ante
FRESIA Global 48 Porta
INDINVEST Alpha 445 Porta 2 Ante
METRA NC 45 International Porta
NC 45 Superthermic Porta / NC 55 International Porta
NC 68 Superthermic Porta / Nuovo NC 50 Porta
Superblindo
NEW TEC New Tec 50 Porta Complanare
OCMA SV 47 Porta 1 Anta
SV 62 Porta 1 Anta
SV 62 TT Porta 1 Anta
PASSERINI Ekip Blindo
Ekip Maastricht 53 Porta 1 Anta
Ekip Maastricht 53 Porta 2 Ante
Ekip Maastricht TH 60/68 Porta 1 Anta
Ekip Maastricht TH 60/68 Porta 2 Ante
Ekip Thermo 53 Porta
PROFILATI PE * Eku 53" Porta
PE * Eku 64 TT * Porta
PE * Eku 72 Tt * Porta
Sistema 1 PE 40 Complanare / Esterno 2 Ante
Sistema 1 PE 40 Sormonto 2 Ante
SCHUCO Royal 78 ST Blindato
Royal S 50 N
Royal S 55 TT
Royal S 65 TT
WICONA L60A / L70A

Contropiasta chiusa

REGOLABILE PER SERRATURA CENTRALE MULTIBLINDO EASY. In acciaio INOX

CON INCONTRO ELETTRICO a sganciamento solo durante l'impulso elettrico **12Vac 15W.**

Frontale sagomato **24x6x220 DIN SX**

033212 10 - 10

Frontale sagomato **24x6x220 DIN DX**

033213 10 - 10



Code

Min. ord.
Confezione
multipia
Confezione
singola

Multiblindo Easy



Scala 1:1

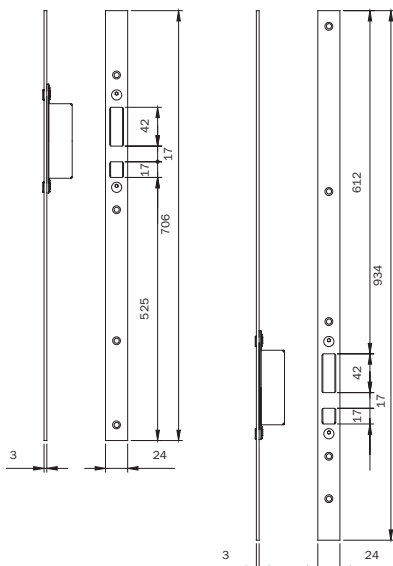

- ALL.CO All.Co 5 Porta / All.Co 5 TT Porta
- Export 50/50 TT Porta / Sicurblin 65
- ALU-K Alublindo / N 45 Porta / N 53 Porta / N 55 TT Porta
- N 62 TT Porta
- ALU-MEC Synthesis 57 Porta / Synthesis 60TT Porta
- DOMAL Stopper PG Porta
- ESA Blindal 60 Porta 1 Anta / 60 Porta 2 Ante
- INDINVEST Alpha 445 Porta 2 Ante
- METRA NC 45 International Porta
- NC 45 Superthermic Porta / NC 55 International Porta
- NC 68 Superthermic Porta / Nuovo NC 50 Porta
- Superblindo
- PASSERINI Ekip Blindo
- SCHUCO Royal 78 ST Blindato
- Royal S 50 N
- Royal S 55 TT
- Royal S 65 TT

Coppia di contropiastre chiuse

REGOLABILE PER DEVIATORI alto/basso a **GANCIO**

MULTIBLINDO EASY. In INOX frontale piatto **24x3x1860**.

Abbinabile alle contropiastre centrali

033200 - 033201 - 033210 - 033211 - 033160 - 033161

033165

10

- 10

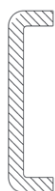

Scala 1:1

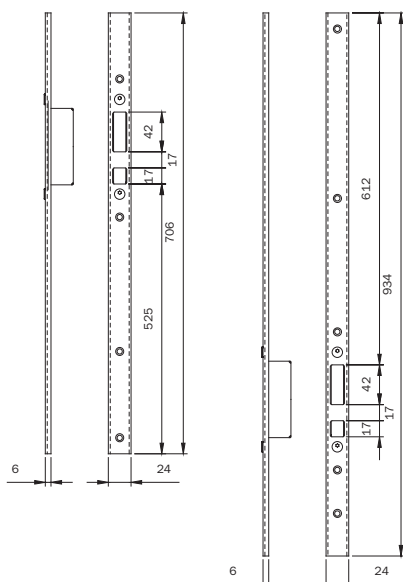

- ALCAN Abithal Keeper Porta 53-60 / 61-68
- Abithal Porta / Winner Porta
- ALCOA FB 12 Blindato Porta
- Plana 1 Anta / Plana 2 Ante
- ALL.CO All.Co 5 Porta / All.Co 5 TT Porta
- Export 50/50 TT Porta / Sicurblin 65
- ALNOR Montreal Porta
- ALUSUISSE Alsec 2000 Porta 59 / Alsec 2000 Porta 69
- ALU-K Alublindo / N 45 Porta / N 53 Porta / N 55 TT Porta
- N 62 TT Porta
- ALU-MEC Synthesis 57 Porta / Synthesis 60TT Porta
- BODEGA Extrablind 70
- DOMAL Domal Break 52 Porta / Domal Break 70 Porta
- Security Porta / Shops Porta / Stopper PG Porta
- ESA Blindal 60 Porta 1 Anta / 60 Porta 2 Ante
- Blindal 70 Porta 1 Anta / 70 Porta 2 Ante
- FRESIA Global 48 Porta
- INDINVEST Alpha 445 Porta 2 Ante
- METRA NC 45 International Porta
- NC 45 Superthermic Porta / NC 55 International Porta
- NC 68 Superthermic Porta / Nuovo NC 50 Porta
- Superblindo
- NEW TEC New Tec 50 Porta Complanare
- OCMA SV 47 Porta 1 Anta
- SV 62 Porta 1 Anta
- SV 62 TT Porta 1 Anta
- PASSERINI Ekip Blindo
- Ekip Maastricht 53 Porta 1 Anta
- Ekip Maastricht 53 Porta 2 Ante
- Ekip Maastricht TH 60/68 Porta 1 Anta
- Ekip Maastricht TH 60/68 Porta 2 Ante
- Ekip Thermo 53 Porta
- PROFILATI PE "Eku 53" Porta
- PE "Eku 64 Tt " Porta
- PE "Eku 72 Tt " Porta
- Sistema 1 PE 40 Complanare / Esterno 2 Ante
- Sistema 1 PE 40 Sormonto 2 Ante
- SCHUCO Royal 78 ST Blindato
- Royal S 50 N
- Royal S 55 TT
- Royal S 65 TT
- WICONA L60A / L70A

Coppia di contropiastre chiuse

REGOLABILE PER DEVIATORI alto/basso a **GANCIO**

MULTIBLINDO EASY. In INOX frontale a U **24x6x1860**.

Abbinabile alle contropiastre centrali

033202 - 033203 - 033212 - 033213 - 033162 - 033163

033167

10

- 10



Code

Min. ord.
Confezione
multipia
Confezione
singola

Multiblindo Easy - Multiblindo Motion

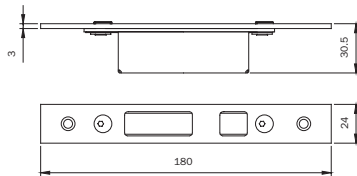

- ALL.CO All.Co 5 Porta / All.Co 5 TT Porta
- Export 50/50 TT Porta / Sicurblin 65
- ALU-K Alublindo / N 45 Porta / N 53 Porta / N 55 TT Porta
- N 62 TT Porta
- ALU-MEC Synthesis 57 Porta / Synthesis 60TT Porta
- DOMAL Stopper PG Porta
- ESA Blindal 60 Porta 1 Anta / 60 Porta 2 Ante
- INDINVEST Alpha 445 Porta 2 Ante
- METRA NC 45 International Porta
- NC 45 Superthermic Porta / NC 55 International Porta
- NC 68 Superthermic Porta / Nuovo NC 50 Porta
- Superblindo
- PASSERINI Ekip Blindo
- SCHUCO Royal 78 ST Blindato
- Royal S 50 N
- Royal S 55 TT
- Royal S 65 TT

Scala 1:1

Contropiastra chiusa

REGOLABILE PER DEVIATORI A GANCIO

MULTIBLINDO EASY e MULTIBLINDO EMOTION. In INOX frontale piatto **24x3x180**.

Da abbinare alle contropiastre

033200 - 033201 - 033210 - 033211 - 033160 - 033161

033169

10

- 10

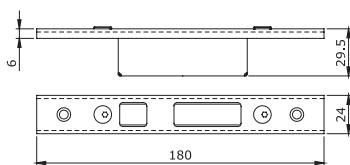

- ALCAN Abithal Keeper Porta 53-60 / 61-68
- Abithal Porta / Winner Porta
- ALCOA FB 12 Blindato Porta
- Plana 1 Anta / Plana 2 Ante
- ALL.CO All.Co 5 Porta / All.Co 5 TT Porta
- Export 50/50 TT Porta / Sicurblin 65
- ALNOR Montreal Porta
- ALUSUISSE Alsec 2000 Porta 59 / Alsec 2000 Porta 69
- ALU-K Alublindo / N 45 Porta / N 53 Porta / N 55 TT Porta
- N 62 TT Porta
- ALU-MEC Synthesis 57 Porta / Synthesis 60TT Porta
- BODEGA Extrablind 70
- DOMAL Domal Break 52 Porta / Domal Break 70 Porta
- Security Porta / Shops Porta / Stopper PG Porta
- ESA Blindal 60 Porta 1 Anta / 60 Porta 2 Ante
- Blindal 70 Porta 1 Anta / 70 Porta 2 Ante
- FRESIA Global 48 Porta
- INDINVEST Alpha 445 Porta 2 Ante
- METRA NC 45 International Porta
- NC 45 Superthermic Porta / NC 55 International Porta
- NC 68 Superthermic Porta / Nuovo NC 50 Porta
- Superblindo
- NEW TEC New Tec 50 Porta Complanare
- OCMA SV 47 Porta 1 Anta
- SV 62 Porta 1 Anta
- SV 62 TT Porta 1 Anta
- PASSERINI Ekip Blindo
- Ekip Maastricht 53 Porta 1 Anta
- Ekip Maastricht 53 Porta 2 Ante
- Ekip Maastricht TH 60/68 Porta 1 Anta
- Ekip Maastricht TH 60/68 Porta 2 Ante
- Ekip Thermo 53 Porta
- PROFILATI PE "Eku 53" Porta
- PE "Eku 64 TT" Porta
- PE "Eku 72 TT" Porta
- Sistema 1 PE 40 Complanare / Esterno 2 Ante
- Sistema 1 PE 40 Somonto 2 Ante
- SCHUCO Royal 78 ST Blindato
- Royal S 50 N
- Royal S 55 TT
- Royal S 65 TT
- WICONA L60-A / L70-A

Scala 1:1

Contropiastra chiusa

REGOLABILE PER DEVIATORI A GANCIO

MULTIBLINDO EASY E MULTIBLINDO EMOTION.

In INOX frontale a U **24x6x180**. Da abbinare alle contropiastre

033202 - 033203 - 033212 - 033213 - 033162 - 033163

033171

10

- 10



Multiblindo classic

Serratura per
serramenti
metallici



Multiblindo classic



È progettata e testata

secondo le norme europee prEN 15685 (versione chiusura triplice) ed EN 12209 (versione chiusura laterale). Resiste allo sfondamento laterale di una spinta superiore a 1.000 kg ed ad un carico frontale superiore ai 600 kg. Resiste per più di 240 ore, alla corrosione in ambiente salino. Durata: superiore a 200.000 cicli d'apertura e chiusura con carico sull'anta di 120N.

Esempio di certificazione: serratura Multiblindo, modelli 7955 - 7945 - 7991 - 79034



Applicare MULTIBLINDO, insieme ai cilindri ISEO, vuol dire offrire una elevatissima sicurezza alle porte.

Le caratteristiche di sicurezza di MULTIBLINDO sono:

- scatola in acciaio chiusa su tutti i lati;
- CATENACCIO con piastre in acciaio carbonitrurato antitaglio e antitrapano;
- nuovo sistema anticasso del CATENACCIO (fig. 2, 3, 4) brevettato;
- il carico applicato ad uno qualsiasi dei catenacci non produce effetti sugli altri due, quindi lo scasso deve essere ripetuto singolarmente su ogni CATENACCIO.

- A) Perno fulcro CATENACCIO
- B) Punto di rottura programmato
- C) Pistoncini di sicurezza
- D) Asta trasmissione e movimento blocco CATENACCIO

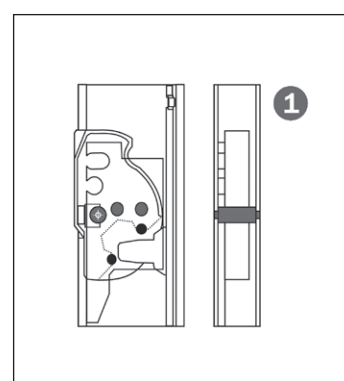
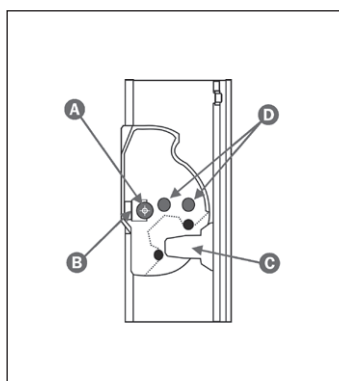

Serratura aperta

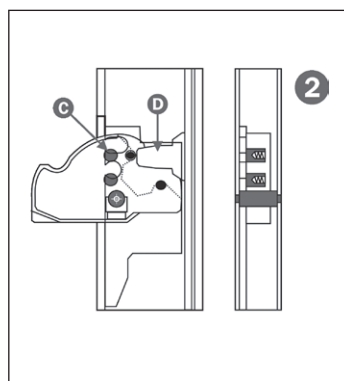

Serratura chiusa.
Il blocco è assicurato dall'elemento "D" che in opposizione al CATENACCIO contrasta sulla parete posteriore della cassa.
I pistoncini "C" non sono attivi.

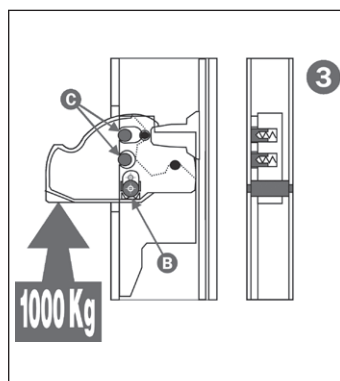

Applicando una forza dal basso verso l'alto la sezione "B" cede portando i pistoncini "C" ad inserirsi nelle rispettive sedi della piastra solidale con la cassa. Il CATENACCIO e la cassa diventano sostanzialmente un corpo unico.

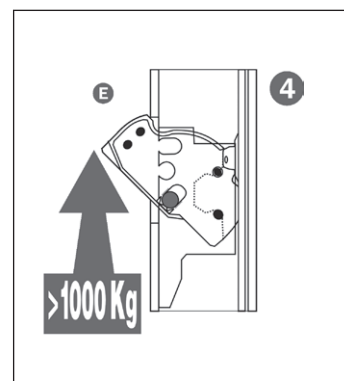

In conseguenza dello spostamento del suo fulcro di rotazione il CATENACCIO non può più rientrare nella cassa perchè si trova ad interferire con il frontale "E".

Multiblindo classic

Kurzbericht
Nr. 212 24151



Auftrag Prüfung der einbruchhemmenden Eigenschaften nach DIN V ENV 1627

Auftraggeber Tegtmeyer GmbH & Co. KG Metalbauwerk
Oeynhausener Str. 40
32584 Löhne/Westfalen

Probekörper
Prüfdatum: 26. Juli 2001
Produktbezeichnung: **Tebau Therm 80**
Bauart: einflügelige Aluminiumrahmentür mit Seitenteil
Angriffsseite: Schließseite / Schließfläche gemäß DIN 107
Außenabmessungen: 1400 mm x 2100 mm (B x H)
Rahmenmaterial: Aluminium
Profilsystem: TT30
Konstruktionsfugen: Schattenfuge 4mm, unten 20 mm
Beschläge 1) Schloss Fa. ISEO Multi Blindo nach DIN 12209 Klasse 5 mit Profilylinder der Fa. Dom, Art.-Nr.: 25 500 91 sowie mit verdeckt liegendem Band der Fa. Tebau.
Verglasung: nach DIN 52290 - B1
Panel: nach DIN 52290 - B3
Montage: Montageanleitung Stand Januar 2001, Blatt 1
Ausführungsvarianten: - Abweichungen von der geprüften Größe gemäß DIN V ENV 1627 in der Breite maximal + 10% und - 20 % und in der Höhe maximal + 10% und - 20 %, - weitere Ausführungsvarianten siehe Anlage 1, Blatt 1

Ergebnis
Der Probekörper erfüllt die Anforderungen an einbruchhemmende Türen der **Widerstandsklasse 3 nach DIN V ENV 1627 : 1999**

Verwendung von ift-Prüfberichten
Entsprechend dem ift-Merkblatt und nur so lange, wie sich die Bauart des Produktes so wie der Inhalt und die Gültigkeit der Norm nicht ändern.

ift Rosenheim
20. September 2001

Dr. Heiko Hohenstein
Institutleiter

I. A. Christian Kahrer
Leiter Prüffeld Türen, Tore, Sicherheit

Institut für Fenster- und Türtechnik e.V.
Leiter Dr. Heiko Hohenstein
Theodor-Gieß-Str. 7-9
82228 Rosenheim

Telefon +49 (0) 8201 251-0
Telefax +49 (0) 8201 251-260
e-mail info@ift-rosenheim.de
http://www.ift-rosenheim.de

Spezialkassens Rosenheim
Röh. 36 22 Bld. 711 850 00
Postfach Rosenheim München,
Röh. 2349 25-001 (SLE 700 100 00)

Deutscher
Zertifikats- und
Prüfungs-
Institut
DAT-ZE 005/92

La porta sottoposta al collaudo dall'**Istituto Tedesco IFT ROSENHEIM**, su cui è stata installata una serratura Multiblindo, ha superato le prove di **CLASSE 3** della **NORMA EUROPEA DIN V ENV 1627**

NORMA EUROPEA DIN V ENV 1627.

Tutte le serrature della serie MULTIBLINDO sono classificate **GRADO 7** del requisito di sicurezza **pr EN 15685**.

VdS Zertifikat
über die
Anerkennung
von
Bauteilen und Systemen

Prüfer der Anerkennung
Iseo Serrature s.p.a.
Via S. Girolamo 13
IT-25055 Pisogne (BS)

Anerkennung Nr.	Anzahl der Seiten	Gültig vom	Gültig bis
M 110357	4	10.12.2010	09.12.2014

Gegenstand der Anerkennung:
**Zylinderschloss - Klasse C
Baureihe Multiblindo**

Umweltung:
als mechanische Sicherungseinrichtung

Die Anerkennung umfasst nur die eingetragenen Bauteile, System- und/oder Baugruppen in der zur Prüfung vorgelegten Ausführung mit den Bestimmungswerten nach Anlage 1, dokumentiert in den technischen Unterlagen nach Anlage 2, in den angegebene Einwirkungen der Brand- und/oder Einwirkungen der Geräusch- und/oder Vibrationen, die Gegenstände der Anerkennung sind die Herstellerbestimmungen nach Anlage 3 zu beachten. Die Gültigkeit der Anerkennung kann verlängert werden, Antrag auf Verlängerung ist höchstens 6 Monate vor Ablauf der Gültigkeit zu stellen. Das Zertifikat darf nur verwendet und mit anderen Angaben versehen werden. Alle Änderungen der Voraussetzungen für die Anerkennung sind der VdS Zertifikatsstelle mitzuteilen. - unzulässig zu überschreiben. Eine Werbung mit der VdS Anerkennung des Produktes muss dem Inhalt des Zertifikates korrekt entsprechen und darf nicht auf werblich verpackende Art und Weise erfolgen.

VdS Schadenverhütung GmbH
Zertifizierungsstelle
Anerkennung Nr. 174
D-50735 Köln
Ein Unternehmen der Gesamt-
versicherung AG (VdS) ist
abgetrennt als Zertifikatsstelle
für die Bereiche Brandschutz- und
Sicherheitstechnik von der
Deutschen Zertifikatsstelle
Technik (SZT) getrennt.

Köln, den 10. Dezember 2010

Schützinger
Geschäftsführer

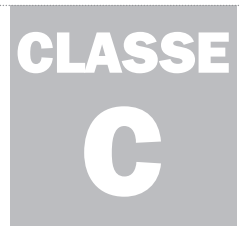

ppa. Urhan
Leiter der Zertifizierungsstelle



VDS è un Istituto tedesco indipendente. Un certificato di VDS dà ai consumatori commerciali e privati un aiuto importante di orientamento nella distinzione di prodotti e servizi di alta qualità da quelli di qualità mediocre. ISEO Serrature con la famiglia Multiblindo ha ottenuto il certificato di sicurezza più alto, la **CLASSE C**.

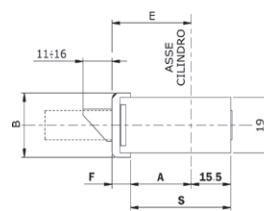
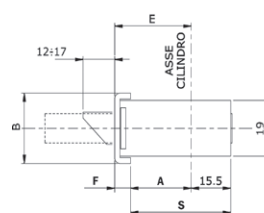
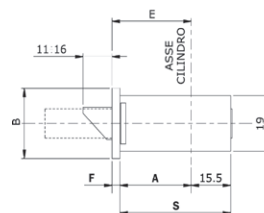
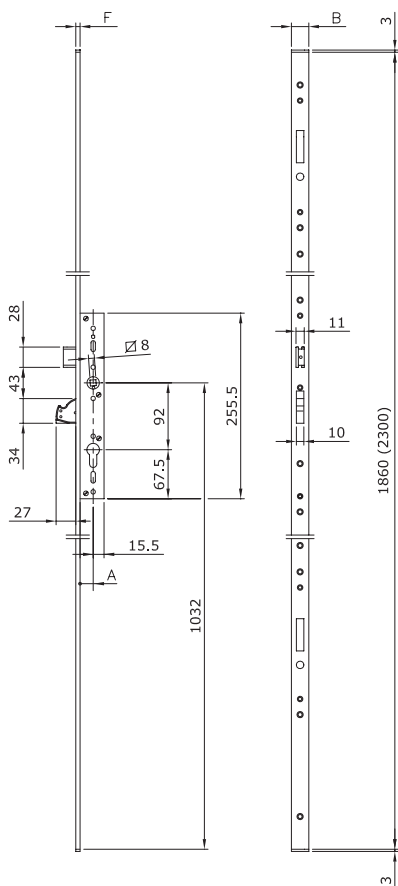

Multiblindo classic Interasse 92 mm



Codice							
Art.	E	A	S	B	F		
79**	10	25	2	22	37.5	24	3
		30		27	42.5		
		35		32	47.5		
		40		37	52.5		

Codice							
Art.	E	A	S	B	F		
79**	00	25	2	18	33.5	24	6
		30		23	38.5		
		35		28	43.5		
		40		33	48.5		
01	25			18	33.5		
	30			23	38.5		
	35			28	43.5		
	40			33	48.5		

Codice							
Art.	E	A	S	B	F		
79**	50	25	0	18	33.5	22	7
		30		23	38.5		
		35		28	43.5		
		40		33	48.5		



Serratura MULTIBLINDO da infilare per montanti, **MODULARE, CATENACCIO ROTANTE.**

Serratura centrale, interasse mm 92, cilindro a profilo europeo.

Frontale con fori predisposti per inserire i deviatori di chiusura aggiuntivi a scelta. CATENACCIO rotante mandata da mm 27 con placche di rivestimento in acciaio carbonitrurato antitrapano e antitaglio.

Scrocco reversibile e regolabile. Possibilità di sostituire lo scrocco con il rullo o con il tappo per chiusura solo CATENACCIO. Richiamo scrocco, o rullo, con chiave o QUADRO MANIGLIA mm 8.

Aste di collegamento tra serratura e deviatori inserite. 2 terminali in nylon per la versione a U.

Viti di fissaggio. Foglio istruzioni.

Accessori abbinabili:

Deviatore a CATENACCIO rotante - cod. 790330000

Deviatore a gancio rotante - cod. 790340000

Deviatore per chiusura basso - cod. 790310000

Deviatore per chiusura alto - cod. 790320000

Rullo modulare per foro scrocco - cod. 040801/2/3/4

Tappo modulare per foro scrocco - cod. 040810

Ghiera di protezione cilindro - cod. 040809 - cod. 98.05.04/05/06

Piastra antitrapano per protezione serratura - cod. 040805. 25/30/35/40

Contropiastre



Code

Min. ord.
Confezione
multipla
Confezione
singola

Multiblindo classic Interasse 92 mm

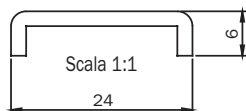

Frontale a U mm 2300x24x6 in acciaio INOX. Entrata mm 25	799100252	1	-	1
Frontale a U mm 2300x24x6 in acciaio INOX. Entrata mm 30	799100302	1	-	1
Frontale a U mm 2300x24x6 in acciaio INOX. Entrata mm 35	799100352	1	-	1
Frontale a U mm 2300x24x6 in acciaio INOX. Entrata mm 40	799100402	1	-	1

Frontale a U mm 1860x24x6 in acciaio INOX. Entrata mm 25	799101252	1	-	1
Frontale a U mm 1860x24x6 in acciaio INOX. Entrata mm 30	799101302	1	-	1
Frontale a U mm 1860x24x6 in acciaio INOX. Entrata mm 35	799101352	1	-	1
Frontale a U mm 1860x24x6 in acciaio INOX. Entrata mm 40	799101402	1	-	1

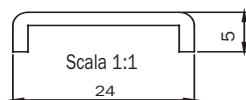

Frontale a U mm 2300x24x5 in acciaio INOX. Entrata mm 25	799130252	1	-	1
Frontale a U mm 2300x24x5 in acciaio INOX. Entrata mm 30	799130302	1	-	1
Frontale a U mm 2300x24x5 in acciaio INOX. Entrata mm 35	799130352	1	-	1
Frontale a U mm 2300x24x5 in acciaio INOX. Entrata mm 40	799130402	1	-	1

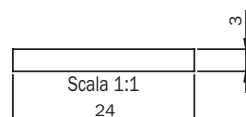

Frontale piatto mm 2300x24x3 in acciaio INOX. Entrata mm 25	799110252	1	-	1
Frontale piatto mm 2300x24x3 in acciaio INOX. Entrata mm 30	799110302	1	-	1
Frontale piatto mm 2300x24x3 in acciaio INOX. Entrata mm 35	799110352	1	-	1
Frontale piatto mm 2300x24x3 in acciaio INOX. Entrata mm 40	799110402	1	-	1

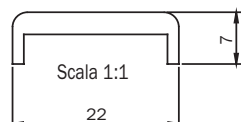

Frontale a U mm 2300x22x7 in ALLUMINIO verniciato nero. Entrata mm 25	799150250	1	-	1
Frontale a U mm 2300x22x7 in ALLUMINIO verniciato nero. Entrata mm 30	799150300	1	-	1
Frontale a U mm 2300x22x7 in ALLUMINIO verniciato nero. Entrata mm 35	799150350	1	-	1
Frontale a U mm 2300x22x7 in ALLUMINIO verniciato nero. Entrata mm 40	799150400	1	-	1





Code

Min. ord.
Multiple
package
Single
package

Multiblindo classic

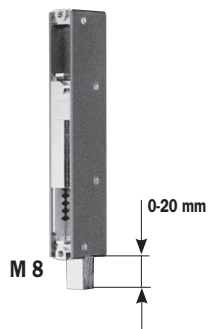

DEVIATORE PER MULTIBLINDO, chiusura basso, da applicare sul frontale modulare.
Quadro filettato M8 per puntale. **PUNTALE Ø 14X55** sfaccettato per antisvito,
foro filettato M8, escursione puntale mm 20. Boccola antipolvere in ottone Ø 18.
Viti, perno, spina.

Accessori abbinabili: boccola a pavimento 040807

790310000 1 10 10



DEVIATORE PER MULTIBLINDO, chiusura alto, da applicare sul frontale modulare.
Quadro filettato M8 per puntale. **PUNTALE Ø 14X55** sfaccettato per antisvito,
foro filettato M8, escursione puntale mm 20. Piastra ZINCATA e spessore in nylon guida puntale.
Viti, perno, spina.

Accessori abbinabili: incontro superiore 040806

790320000 1 10 10



DEVIATORE PER MULTIBLINDO, chiusura laterale, da applicare sul frontale modulare.
CATENACCIO **ROTANTE** mandata da mm 27 con placche di rivestimento
in acciaio carbonitrurato antitrapano e antitaglio. Viti.

Accessori abbinabili: contropiastre

790330000 1 10 10



DEVIATORE PER MULTIBLINDO, chiusura laterale, da applicare sul frontale modulare.
GANCIO ROTANTE luce mm 15,5 mandata da mm 26,5 con placche di rivestimento
in acciaio carbonitrurato antitrapano e antitaglio e CATENACCIO traslante. Viti.

Accessori abbinabili: contropiastre

790340000 1 10 10



Multiblindo classic Interasse 92 mm

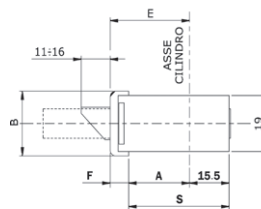
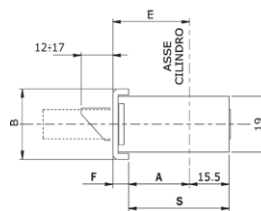
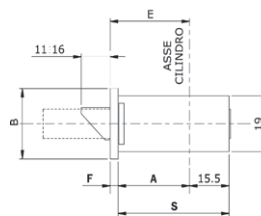
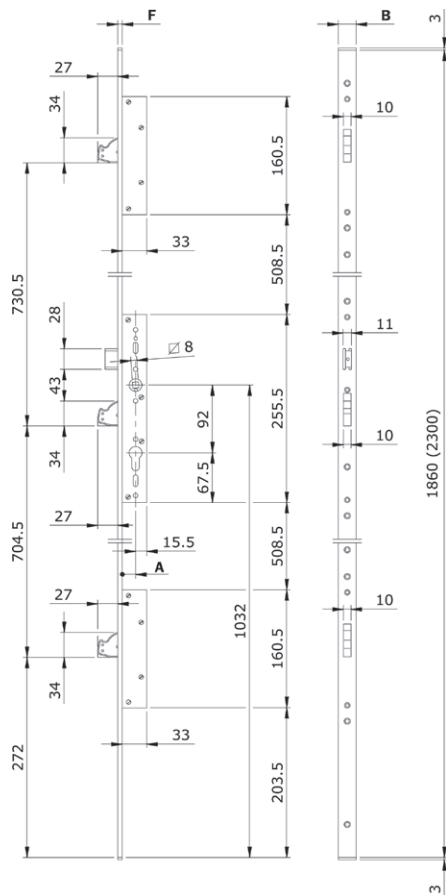

Codice						
Art.	E	A	S	B	F	
79**	10	25	2	22	37.5	3
		30		27	42.5	
		35		32	47.5	
		40		37	52.5	

Codice						
Art.	E	A	S	B	F	
79**	00	25	2	18	33.5	6
		30		23	38.5	
		35		28	43.5	
		40		33	48.5	
01	25	18		33.5		
		30		23	38.5	
		35		28	43.5	
		40		33	48.5	

Codice						
Art.	E	A	S	B	F	
79**	50	25	0	18	33.5	7
		30		23	38.5	
		35		28	43.5	
		40		33	48.5	

Serratura MULTIBLINDO da infilare per montanti, CHIUSURA TRIPLICE, **DEVIATORI A CATENACCIO ROTANTE**.

Serratura centrale, interasse mm 92, cilindro a profilo europeo.

Mandata da mm 27 con placche di rivestimento in acciaio carbonitrurato antitrapano e antitaglio.

Scrocco reversibile e regolabile. Possibilità di sostituire lo scrocco con il rullo o con il tappo per chiusura solo CATENACCIO. Richiamo scrocco, o rullo, con chiave o QUADRO MANIGLIA mm 8.

2 deviatori a chiusura laterale, montati, con CATENACCIO rotante mandata da mm 27 con placche di rivestimento in acciaio carbonitrurato antitrapano e antitaglio.

2 terminali in nylon per la versione a U. Viti di fissaggio. Foglio istruzioni.

Accessori abbinabili:

Contropiastre

Rullo modulare per foro scrocco - cod. 040801/2/3/4/11/12/13/14/15

Tappo modulare per foro scrocco - cod. 040810 - cod. 040816

Ghiere di protezione cilindro - cod. 040809 - cod. 98.05.04/05/06

Piastra antitrapano per protezione serratura - cod. 040805. 25/30/35/40/45/50/55/60/65



Code

Min. ord.
Confezione
multipla
Confezione
singola

Multiblindo classic Interasse 92 mm

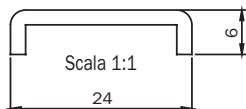

Frontale a U mm 2300x24x6 in acciaio INOX. Entrata mm 25	795100252	1	-	1
Frontale a U mm 2300x24x6 in acciaio INOX. Entrata mm 30	795100302	1	-	1
Frontale a U mm 2300x24x6 in acciaio INOX. Entrata mm 35	795100352	1	-	1
Frontale a U mm 2300x24x6 in acciaio INOX. Entrata mm 40	795100402	1	-	1
Frontale a U mm 2300x24x6 in acciaio INOX. Entrata mm 45	795100452	1	-	1
Frontale a U mm 2300x24x6 in acciaio INOX. Entrata mm 50	795100502	1	-	1
Frontale a U mm 2300x24x6 in acciaio INOX. Entrata mm 55	795100552	1	-	1
Frontale a U mm 2300x24x6 in acciaio INOX. Entrata mm 60	795100602	1	-	1
Frontale a U mm 2300x24x6 in acciaio INOX. Entrata mm 65	795100652	1	-	1
Frontale a U mm 1860x24x6 in acciaio INOX. Entrata mm 25	795101252	1	-	1
Frontale a U mm 1860x24x6 in acciaio INOX. Entrata mm 30	795101302	1	-	1
Frontale a U mm 1860x24x6 in acciaio INOX. Entrata mm 35	795101352	1	-	1
Frontale a U mm 1860x24x6 in acciaio INOX. Entrata mm 40	795101402	1	-	1
Frontale a U mm 1860x24x6 in acciaio INOX. Entrata mm 45	795101452	1	-	1
Frontale a U mm 1860x24x6 in acciaio INOX. Entrata mm 50	795101502	1	-	1
Frontale a U mm 1860x24x6 in acciaio INOX. Entrata mm 55	795101552	1	-	1
Frontale a U mm 1860x24x6 in acciaio INOX. Entrata mm 60	795101602	1	-	1
Frontale a U mm 1860x24x6 in acciaio INOX. Entrata mm 65	795101652	1	-	1

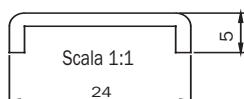

Frontale a U mm 2300x24x5 in acciaio INOX. Entrata mm 25	795130252	1	-	1
Frontale a U mm 2300x24x5 in acciaio INOX. Entrata mm 30	795130302	1	-	1
Frontale a U mm 2300x24x5 in acciaio INOX. Entrata mm 35	795130352	1	-	1
Frontale a U mm 2300x24x5 in acciaio INOX. Entrata mm 40	795130402	1	-	1
Frontale a U mm 2300x24x5 in acciaio INOX. Entrata mm 45	795130452	1	-	1
Frontale a U mm 2300x24x5 in acciaio INOX. Entrata mm 50	795130502	1	-	1
Frontale a U mm 2300x24x5 in acciaio INOX. Entrata mm 55	795130552	1	-	1
Frontale a U mm 2300x24x5 in acciaio INOX. Entrata mm 60	795130602	1	-	1
Frontale a U mm 2300x24x5 in acciaio INOX. Entrata mm 65	795130652	1	-	1

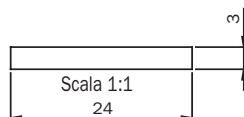

Frontale piatto mm 2300x24x3 in acciaio INOX. Entrata mm 25	795110252	1	-	1
Frontale piatto mm 2300x24x3 in acciaio INOX. Entrata mm 30	795110302	1	-	1
Frontale piatto mm 2300x24x3 in acciaio INOX. Entrata mm 35	795110352	1	-	1
Frontale piatto mm 2300x24x3 in acciaio INOX. Entrata mm 40	795110402	1	-	1
Frontale piatto mm 2300x24x3 in acciaio INOX. Entrata mm 45	795110452	1	-	1
Frontale piatto mm 2300x24x3 in acciaio INOX. Entrata mm 50	795110502	1	-	1
Frontale piatto mm 2300x24x3 in acciaio INOX. Entrata mm 55	795110552	1	-	1
Frontale piatto mm 2300x24x3 in acciaio INOX. Entrata mm 60	795110602	1	-	1
Frontale piatto mm 2300x24x3 in acciaio INOX. Entrata mm 65	795110652	1	-	1



Code

Min. ord.
Confezione
multipla
Confezione
singola

Multiblindo classic Interasse 92 mm

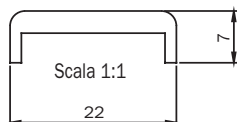

Frontale a U mm 2300x22x7 in ALLUMINIO verniciato nero. Entrata mm 25	795150250	1	-	1
Frontale a U mm 2300x22x7 in ALLUMINIO verniciato nero. Entrata mm 30	795150300	1	-	1
Frontale a U mm 2300x22x7 in ALLUMINIO verniciato nero. Entrata mm 35	795150350	1	-	1
Frontale a U mm 2300x22x7 in ALLUMINIO verniciato nero. Entrata mm 40	795150400	1	-	1



Multiblindo classic Interasse 92 mm

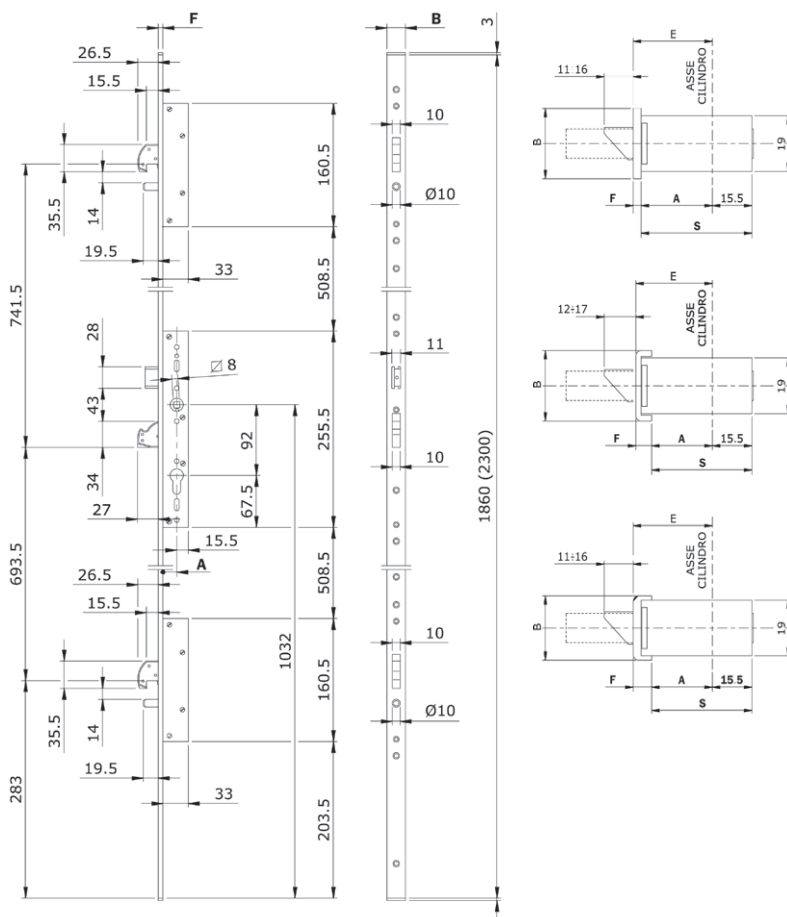

Codice						
Art.	E	A	S	B	F	
79** 10	25	2	22	37.5	24	3
	30		27	42.5		
	35		32	47.5		
	40		37	52.5		

Codice						
Art.	E	A	S	B	F	
79** 00	25	2	18	33.5	24	6
	30		23	38.5		
	35		28	43.5		
	40		33	48.5		
01	25		18	33.5		
	30		23	38.5		
	35		28	43.5		
	40		33	48.5		

Codice						
Art.	E	A	S	B	F	
79** 50	25	0	18	33.5	22	7
	30		23	38.5		
	35		28	43.5		
	40		33	48.5		



Serratura MULTIBLINDO da infilare per montanti, CHIUSURA TRIPLICE, **DEVIATORI A GANCIO ROTANTE**. Serratura centrale, interasse mm 92, cilindro a profilo europeo. Catenaccio rotante Mandata da mm 27 con placche di rivestimento in acciaio carbonitrurato antitrapano e antitaglio. Scrocco reversibile e regolabile. Possibilità di sostituire lo scrocco con il rullo o con il tappo per chiusura solo CATENACCIO. Richiamo scrocco, o rullo, con chiave o QUADRO MANIGLIA mm 8. 2 deviatori a gancio luce mm 15,5 chiusura laterale montati, mandata da mm 27 con placche di rivestimento in acciaio carbonitrurato antitrapano e antitaglio. 2 terminali in nylon per la versione a U. Viti di fissaggio. Foglio istruzioni.

Accessori abbinabili:

Contropiastre

Rullo modulare per foro scrocco - cod. 040801/2/3/4/11/12/13/14/15

Tappo modulare per foro scrocco - cod. 040810 - cod. 040816

Ghiere di protezione cilindro - cod. 040809 - cod. 98.05.04/05/06

Piastra antitrapano per protezione serratura - cod. 040805. 25/30/35/40/45/50/55/60/65



Code

Min. ord.
Confezione
multipla
Confezione
singola

Multiblindo classic Interasse 92 mm

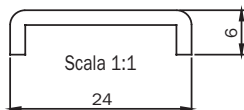

Frontale a U mm 2300x24x6 in acciaio INOX. Entrata mm 25	795500252	1	-	1
Frontale a U mm 2300x24x6 in acciaio INOX. Entrata mm 30	795500302	1	-	1
Frontale a U mm 2300x24x6 in acciaio INOX. Entrata mm 35	795500352	1	-	1
Frontale a U mm 2300x24x6 in acciaio INOX. Entrata mm 40	795500402	1	-	1
Frontale a U mm 2300x24x6 in acciaio INOX. Entrata mm 45	795500452	1	-	1
Frontale a U mm 2300x24x6 in acciaio INOX. Entrata mm 50	795500502	1	-	1
Frontale a U mm 2300x24x6 in acciaio INOX. Entrata mm 55	795500552	1	-	1
Frontale a U mm 2300x24x6 in acciaio INOX. Entrata mm 60	795500602	1	-	1
Frontale a U mm 2300x24x6 in acciaio INOX. Entrata mm 65	795500652	1	-	1
Frontale a U mm 1860x24x6 in acciaio INOX. Entrata mm 25	795501252	1	-	1
Frontale a U mm 1860x24x6 in acciaio INOX. Entrata mm 30	795501302	1	-	1
Frontale a U mm 1860x24x6 in acciaio INOX. Entrata mm 35	795501352	1	-	1
Frontale a U mm 1860x24x6 in acciaio INOX. Entrata mm 40	795501402	1	-	1
Frontale a U mm 1860x24x6 in acciaio INOX. Entrata mm 45	795501452	1	-	1
Frontale a U mm 1860x24x6 in acciaio INOX. Entrata mm 50	795501502	1	-	1
Frontale a U mm 1860x24x6 in acciaio INOX. Entrata mm 55	795501552	1	-	1
Frontale a U mm 1860x24x6 in acciaio INOX. Entrata mm 60	795501602	1	-	1
Frontale a U mm 1860x24x6 in acciaio INOX. Entrata mm 65	795501652	1	-	1

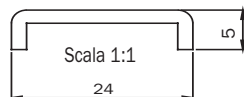

Frontale a U mm 2300x24x5 in acciaio INOX. Entrata mm 25	795530252	1	-	1
Frontale a U mm 2300x24x5 in acciaio INOX. Entrata mm 30	795530302	1	-	1
Frontale a U mm 2300x24x5 in acciaio INOX. Entrata mm 35	795530352	1	-	1
Frontale a U mm 2300x24x5 in acciaio INOX. Entrata mm 40	795530402	1	-	1
Frontale a U mm 2300x24x5 in acciaio INOX. Entrata mm 45	795530452	1	-	1
Frontale a U mm 2300x24x5 in acciaio INOX. Entrata mm 50	795530502	1	-	1
Frontale a U mm 2300x24x5 in acciaio INOX. Entrata mm 55	795530552	1	-	1
Frontale a U mm 2300x24x5 in acciaio INOX. Entrata mm 60	795530602	1	-	1
Frontale a U mm 2300x24x5 in acciaio INOX. Entrata mm 65	795530652	1	-	1

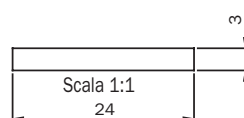

Frontale piatto mm 2300x24x3 in acciaio INOX. Entrata mm 25	795510252	1	-	1
Frontale piatto mm 2300x24x3 in acciaio INOX. Entrata mm 30	795510302	1	-	1
Frontale piatto mm 2300x24x3 in acciaio INOX. Entrata mm 35	795510352	1	-	1
Frontale piatto mm 2300x24x3 in acciaio INOX. Entrata mm 40	795510402	1	-	1
Frontale piatto mm 2300x24x3 in acciaio INOX. Entrata mm 45	795510452	1	-	1
Frontale piatto mm 2300x24x3 in acciaio INOX. Entrata mm 50	795510502	1	-	1
Frontale piatto mm 2300x24x3 in acciaio INOX. Entrata mm 55	795510552	1	-	1
Frontale piatto mm 2300x24x3 in acciaio INOX. Entrata mm 60	795510602	1	-	1
Frontale piatto mm 2300x24x3 in acciaio INOX. Entrata mm 65	795510652	1	-	1



Code

Min. ord.
Confezione
multipla
Confezione
singola

Multiblindo classic Interasse 92 mm

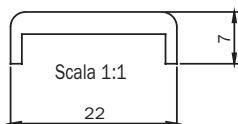

Frontale a U mm 2300x22x7 in ALLUMINIO verniciato nero. Entrata mm 25	795550250	1	-	1
Frontale a U mm 2300x22x7 in ALLUMINIO verniciato nero. Entrata mm 30	795550300	1	-	1
Frontale a U mm 2300x22x7 in ALLUMINIO verniciato nero. Entrata mm 35	795550350	1	-	1
Frontale a U mm 2300x22x7 in ALLUMINIO verniciato nero. Entrata mm 40	795550400	1	-	1



Code

Min. ord.
Confezione
multipla
Confezione
singola

Blindo Interasse 92 mm

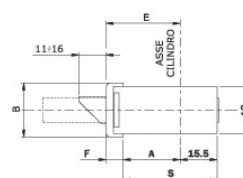
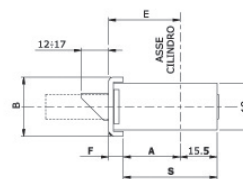
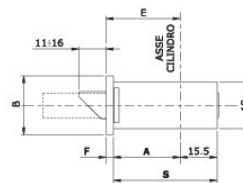
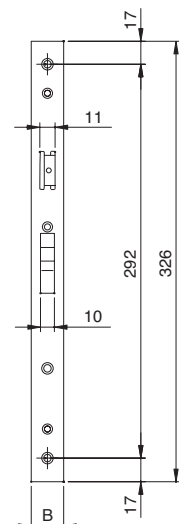
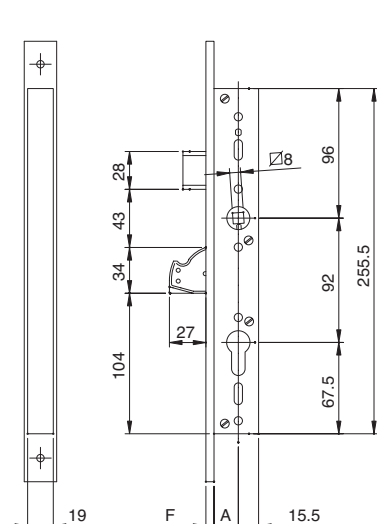

Codice							
Art.	E	A	S	B	F		
7911	10	25	2	22	37.5	24	3
	30			27	42.5		
	35			32	47.5		
	40			37	52.5		

Codice							
Art.	E	A	S	B	F		
7911	00	25	2	18	33.5	24	6
	30			23	38.5		
	35			28	43.5		
	40			33	48.5		

Codice							
Art.	E	A	S	B	F		
7911	50	25	0	18	33.5	22	7
	30			23	38.5		
	35			28	43.5		
	40			33	48.5		

Serratura Blindo da infilare per montanti, CHIUSURA LATERALE CATENACCIO **ROTANTE**, interasse mm 92, cilindro a profilo europeo. CATENACCIO rotante mandata da mm 27 con placche di rivestimento in acciaio carbonitrurato antitrapano e antitaglio.

Scrocco reversibile e regolabile. Possibilità di sostituire lo scrocco con il rullo o con il tappo per chiusura solo CATENACCIO. Richiamo scrocco, o rullo, con chiave o QUADRO MANIGLIA mm 8. Vite per cilindro. 2 terminali in nylon per la versione a U. Foglio istruzioni.

Accessori abbinabili:

Contropiastre

Rullo modulare per foro scrocco - cod. 040801/2/3/4

Ghiera di protezione cilindro - cod. 040809

Piastra antitrapano per protezione serratura - cod. 040805. 25/30/35/40

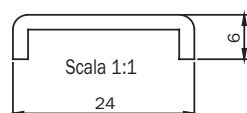

Frontale a U mm 326x24x6 in acciaio INOX. Entrata mm 25	791100252	1	10	10
Frontale a U mm 326x24x6 in acciaio INOX. Entrata mm 30	791100302	1	10	10
Frontale a U mm 326x24x6 in acciaio INOX. Entrata mm 35	791100352	1	10	10
Frontale a U mm 326x24x6 in acciaio INOX. Entrata mm 40	791100402	1	10	10

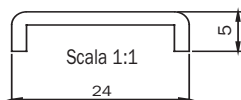

Frontale a U mm 326x24x5 in acciaio INOX. Entrata mm 25	791133252	1	10	10
Frontale a U mm 326x24x5 in acciaio INOX. Entrata mm 30	791133302	1	10	10
Frontale a U mm 326x24x5 in acciaio INOX. Entrata mm 35	791133352	1	10	10
Frontale a U mm 326x24x5 in acciaio INOX. Entrata mm 40	791133402	1	10	10



Code

Min. ord.
Confezione
multipla
Confezione
singola

Blindo Interasse 92 mm

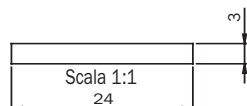

Frontale piatto mm 326x24x3 in acciaio INOX. Entrata mm 25	791110252	1	10	10
Frontale piatto mm 326x24x3 in acciaio INOX. Entrata mm 30	791110302	1	10	10
Frontale piatto mm 326x24x3 in acciaio INOX. Entrata mm 35	791110352	1	10	10
Frontale piatto mm 326x24x3 in acciaio INOX. Entrata mm 40	791110402	1	10	10

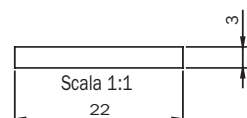

Frontale piatto mm 326x22x3 in acciaio INOX. Entrata mm 25	791112252	1	10	10
Frontale piatto mm 326x22x3 in acciaio INOX. Entrata mm 30	791112302	1	10	10
Frontale piatto mm 326x22x3 in acciaio INOX. Entrata mm 35	791112352	1	10	10
Frontale piatto mm 326x22x3 in acciaio INOX. Entrata mm 40	791112402	1	10	10

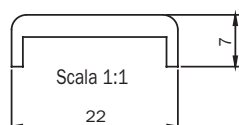

Frontale a U mm 326x22x7 in ALLUMINIO verniciato nero. Entrata mm 25	791150250	1	10	10
Frontale a U mm 326x22x7 in ALLUMINIO verniciato nero. Entrata mm 30	791150300	1	10	10
Frontale a U mm 326x22x7 in ALLUMINIO verniciato nero. Entrata mm 35	791150350	1	10	10
Frontale a U mm 326x22x7 in ALLUMINIO verniciato nero. Entrata mm 40	791150400	1	10	10



Code

Min. ord.
Confezione
multipia
Confezione
singola

Accessori



RULLO MODULARE per MULTIBLINDO e BLINDO con inserti in nylon: 1 per contropiastra fissa, 1 per contropiastra regolabile. Da inserire al posto dello scrocco.

Per serratura entrata mm 25	040801	10	-	10
Per serratura entrata mm 30	040802	10	-	10
Per serratura entrata mm 35	040803	10	-	10
Per serratura entrata mm 40	040804	10	-	10
Per serratura entrata mm 45	040811	10	-	10
Per serratura entrata mm 50	040812	10	-	10
Per serratura entrata mm 55	040813	10	-	10
Per serratura entrata mm 60	040814	10	-	10
Per serratura entrata mm 65	040815	10	-	10



TAPPO MODULARE per MULTIBLINDO e BLINDO per entrate da mm 25 a mm 65. In NYLON. Da inserire al posto dello scrocco per versione solo CATENACCIO. Vite.

040816	10	-	10
---------------	----	---	----



PIASTRA ANTITRAPANO MODULARE per MULTIBLINDO e BLINDO. Da fissare alla serratura.

Per serratura entrata mm 25	040805.25	10	-	10
Per serratura entrata mm 30	040805.30	10	-	10
Per serratura entrata mm 35	040805.35	10	-	10
Per serratura entrata mm 40	040805.40	10	-	10
Per serratura entrata mm 45	040805.45	10	-	10
Per serratura entrata mm 50	040805.50	10	-	10
Per serratura entrata mm 55	040805.55	10	-	10
Per serratura entrata mm 60	040805.60	10	-	10
Per serratura entrata mm 65	040805.65	10	-	10



INCONTRO SUPERIORE per MULTIBLINDO chiusura verticale. 2 piastre guidapuntale Ø mm 14. Spessore nylon guida aste.

040806	10	-	10
---------------	----	---	----

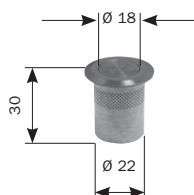

BOCCOLA A PAVIMENTO in ottone con tappo a molla antipolvere per aste. Foro interno Ø mm 18. Per puntale MULTIBLINDO

040807	10	-	10
---------------	----	---	----



Code

Min. ord.
Confezione
multipla
Confezione
singola

Accessori



PUNTALE Ø mm 14 sfaccettato per barre filettate M8. Per MULTIBLINDO.
In acciaio carbonitrurato zincato. Spina elastica. Perno trascinamento rinvio.

040808

10

- 10

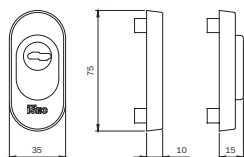

GHIERA MODULARE di protezione cilindro profilo europeo per MULTIBLINDO e BLINDO fissaggio dall'interno.

Ghiere, esterna e interna, in **alluminio**. Piastra esterna e dischetto antitrapano in acciaio carbonitrurato. Distanziatore piastra. Spessori.

Sfere antitrapano a protezione viti. Viti.

VERNICIATO NERO

040809

1

- 1

GHIERA MODULARE di protezione cilindro profilo europeo per MULTIBLINDO e BLINDO fissaggio dall'interno. Ghiere,

esterna e interna, in **alluminio**. Piastra esterna e dischetto antitrapano in acciaio carbonitrurato.

Distanziatore piastra. Spessori. Sfere antitrapano a protezione viti. Viti.

ALLUMINIO GREZZO

040809G

1

- 1

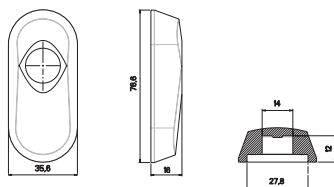

IRON. GHIERA di protezione per cilindro a profilo europeo. In **acciaio temprato**.

Ghiera interna in nylon. Viti di fissaggio. Per sporgenza del cilindro da 4 a 11,3 mm.

NICHELATA SATINATA

0000098050204

1

- 1

VERNICIATA NERA

0000098050205

1

- 1

OTTONATA LUCIDATA

0000098050206

1

- 1



Code

Min. ord.
Confezione
multipla
Confezione
singola

Multiblindo classic

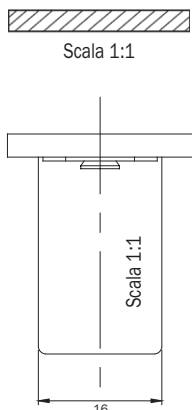

Contropiastra chiusa **PER SERRATURA CENTRALE MULTIBLINDO**. In INOX frontale piatto **220x24x3**.
Abbinabile con incontro meccanico 040890 o elettrico 040900-040910.

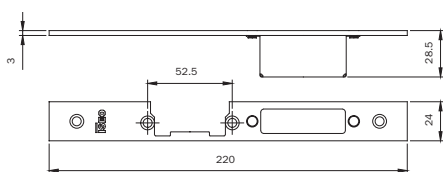

REGOLABILE DESTRA DIN SX

033160 1 10 10

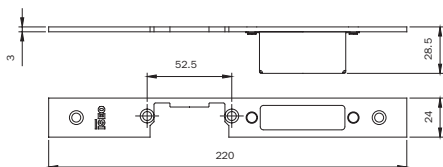

REGOLABILE SINISTRA DIN DX

033161 1 10 10

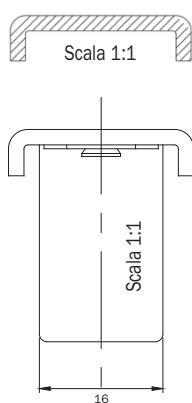

Contropiastra chiusa **PER SERRATURA CENTRALE MULTIBLINDO**. In INOX frontale a U **220x24x6**.
Abbinabile con incontro meccanico 040890 o elettrico 040900-040910.

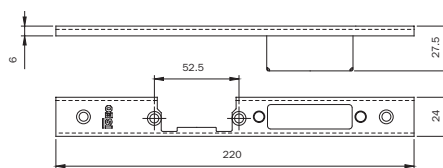

REGOLABILE DESTRA DIN SX

033162 1 10 10

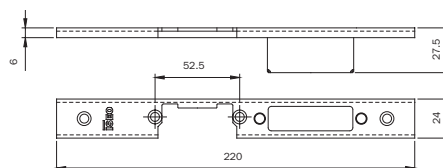

REGOLABILE SINISTRA DIN DX

033163 1 10 10

ALL.CO All.Co 5 Porta / All.Co 5 TT Porta
Export 50/50 TT Porta / Sicurblin 65
ALU-K Alublindo / N 45 Porta / N 53 Porta / N 55 TT Porta
N 62 TT Porta
ALU-MEC Synthesis 57 Porta / Synthesis 60TT Porta
DOMAL Stopper PG Porta
ESA Blindal 60 Porta 1 Anta / 60 Porta 2 Ante
INDINVEST Alpha 445 Porta 2 Ante
METRA NC 45 International Porta
NC 45 Superthermic Porta / NC 55 International Porta
NC 68 Superthermic Porta / Nuovo NC 50 Porta
Superblindo
PASSERINI Ekip Blindo
SCHUCO Royal 78 ST Blindato
Royal S 50 N
Royal S 55 TT
Royal S 65 TT

ALCAN Abithal Keeper Porta 53-60 / 61-68
Abithal Porta / Winner Porta
ALCOA FB 12 Blindato Porta
Plana 1 Anta / Plana 2 Anta
ALL.CO All.Co 5 Porta / All.Co 5 TT Porta
Export 50/50 TT Porta / Sicurblin 65
ALNOR Montreal Porta
ALUSUISSE Alsec 2000 Porta 59 / Alsec 2000 Porta 69
ALU-K Alublindo / N 45 Porta / N 53 Porta / N 55 TT Porta
N 62 TT Porta
ALU-MEC Synthesis 57 Porta / Synthesis 60TT Porta
BODEGA Extrablind 70
DOMAL Domal Break 52 Porta / Domal Break 70 Porta
Security Porta / Shops Porta / Stopper PG Porta
ESA Blindal 60 Porta 1 Anta / 60 Porta 2 Ante
Blindal 70 Porta 1 Anta / 70 Porta 2 Ante
FRESIA Global 48 Porta
INDINVEST Alpha 445 Porta 2 Ante
METRA NC 45 International Porta
NC 45 Superthermic Porta
NC 55 International Porta
NC 68 Superthermic Porta / Nuovo NC 50 Porta
Superblindo
NEW TEC New Tec 50 Porta Complanare
OCMA SV 47 Porta 1 Anta
SV 62 Porta 1 Anta
SV 62 TT Porta 1 Anta
PASSERINI Ekip Blindo
Ekip Maastricht 53 Porta 1 Anta
Ekip Maastricht 53 Porta 2 Ante
Ekip Maastricht TH 60/68 Porta 1 Anta
Ekip Maastricht TH 60/68 Porta 2 Ante
Ekip Thermo 53 Porta
PROFILATI PE * Eku 53* Porta
PE *Eku 64 TT * Porta
PE *Eku 72 Tt * Porta
Sistema 1 PE 40 Complanare /Esterno 2 Ante
Sistema 1 PE 40 Sormonto 2 Ante
SCHUCO Royal 78 ST Blindato
Royal S 50 N
Royal S 55 TT
Royal S 65 TT
WICONA L60A / L70-A



Code

Min. ord.
Confezione
multipla
Confezione
singola

Multiblindo classic

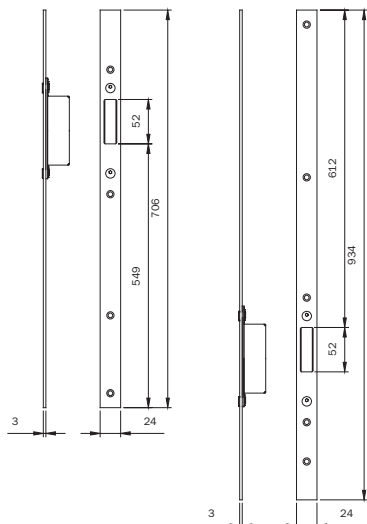
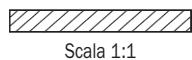

- ALL.CO All.Co 5 Porta / All.Co 5 TT Porta
- Export 50/50 TT Porta / Sicurblin 65
- ALU-K Alublindo / N 45 Porta / N 53 Porta / N 55 TT Porta
- N 62 TT Porta
- ALU-MEC Synthesis 57 Porta / Synthesis 60TT Porta
- DOMAL Stopper PG Porta
- ESA Blindal 60 Porta 1 Ante / 60 Porta 2 Ante
- INDINVEST Alpha 445 Porta 2 Ante
- METRA NC 45 International Porta
- NC 45 Superthermic Porta / NC 55 International Porta
- NC 68 Superthermic Porta / Nuovo NC 50 Porta
- Superblindo
- PASSERINI Ekip Blindo
- SCHÜCO Royal 78 ST Blindato
- Royal S 50 N
- Royal S 55 TT
- Royal S 65 TT

Coppia di contropiastre chiuse

REGOLABILE PER DEVIATORI alto/basso a CATENACCIO MULTIBLINDO.

In INOX frontale piatto **1860x24x3**.

Abbinabile alle contropiastre centrali 033160-033161

033164

1 10 10

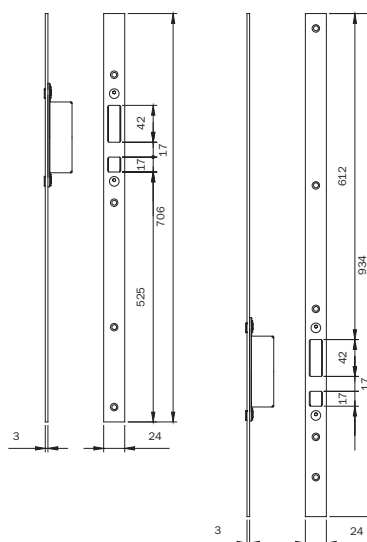
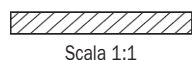

- ALL.CO All.Co 5 Porta / All.Co 5 TT Porta
- Export 50/50 TT Porta / Sicurblin 65
- ALU-K Alublindo / N 45 Porta / N 53 Porta / N 55 TT Porta
- N 62 TT Porta
- ALU-MEC Synthesis 57 Porta / Synthesis 60TT Porta
- DOMAL Stopper PG Porta
- ESA Blindal 60 Porta 1 Ante / 60 Porta 2 Ante
- INDINVEST Alpha 445 Porta 2 Ante
- METRA NC 45 International Porta
- NC 45 Superthermic Porta / NC 55 International Porta
- NC 68 Superthermic Porta / Nuovo NC 50 Porta
- Superblindo
- PASSERINI Ekip Blindo
- SCHÜCO Royal 78 ST Blindato
- Royal S 50 N
- Royal S 55 TT
- Royal S 65 TT

Coppia di contropiastre chiuse

REGOLABILE PER DEVIATORI alto/basso a GANCIO MULTIBLINDO.

In INOX frontale piatto **1860x24x3**.

Abbinabile alle contropiastre centrali 033160-033161

033165

1 10 10



Code

Min. ord.
Confezione
multipla
Confezione
singola

Multiblindo classic

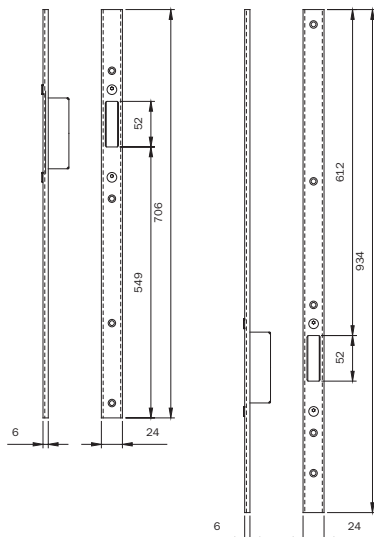

Coppia di contropiastre chiuse
REGOLABILE PER DEVIATORI alto/basso
a CATENACCIO MULTIBLINDO.
In INOX frontale a U **1860x24x6**.
Abbinabile alle contropiastre centrali 033162-033163

- ALCAN Abithel Keeper Porta 53-60 / 61-68
Abithel Porta / Winner Porta
- ALCOA FB 12 Blindato Porta
Plana 1 Anta / Plana 2 Ante
- ALL.CO All.Co 5 Porta / All.Co 5 TT Porta
Export 50/50 TT Porta / Sicurbin 65
- ALNOR Montreal Porta
- ALUSUISSE Alsec 2000 Porta 59 / Alsec 2000 Porta 69
- ALU-K Alublindo / N 45 Porta / N 53 Porta / N 55 TT Porta
N 62 TT Porta
- ALU-MEC Synthesis 57 Porta / Synthesis 60TT Porta
- BODEGA Extrablind 70
- DOMAL Domal Break 52 Porta / Domal Break 70 Porta
Security Porta / Shops Porta / Stopper PG Porta
- ESA Blindal 60 Porta 1 Anta / 60 Porta 2 Ante
Blindal 70 Porta 1 Anta / 70 Porta 2 Ante
- FRESIA Global 48 Porta
- INDINVEST Alpha 445 Porta 2 Ante
- METRA NC 45 International Porta
NC 45 Superthermic Porta / NC 55 International Porta
NC 68 Superthermic Porta / Nuovo NC 50 Porta
Superblindo
- NEW TEC New Tec 50 Porta Complanare
- OCMA SV 47 Porta 1 Anta
SV 62 Porta 1 Anta
SV 62 TT Porta 1 Anta
- PASSERINI Ekip Blindo
Ekip Maastricht 53 Porta 1 Anta
Ekip Maastricht 53 Porta 2 Ante
Ekip Maastricht TH 60/68 Porta 1 Anta
Ekip Maastricht TH 60/68 Porta 2 Ante
Ekip Thermo 53 Porta
- PROFILATI PE "Eku 53" Porta
PE "Eku 64 TT" Porta
PE "Eku 72 Tt" Porta
Sistema 1 PE 40 Complanare /Esterno 2 Ante
Sistema 1 PE 40 Sormonto 2 Ante
- SCHUCO Royal 78 ST Blindato
Royal S 50 N
Royal S 55 TT
Royal S 65 TT
- WICONA L60A / L70A

033166 1 10 10

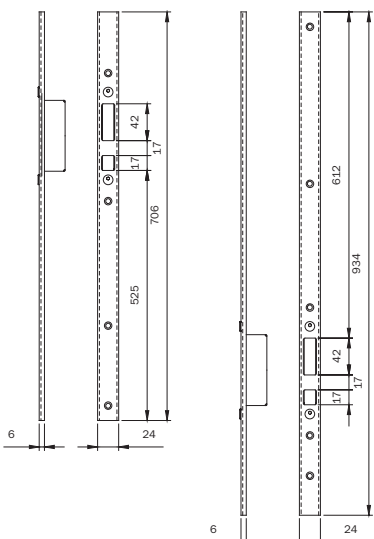
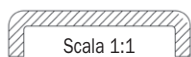

Coppia di contropiastre chiuse
REGOLABILE PER DEVIATORI alto/basso
a GANCIO MULTIBLINDO.
In INOX frontale a U **1860x24x6**.
Abbinabile alle contropiastre centrali 033162-033163

- ALCAN Abithel Keeper Porta 53-60 / 61-68
Abithel Porta / Winner Porta
- ALCOA FB 12 Blindato Porta
Plana 1 Anta / Plana 2 Ante
- ALL.CO All.Co 5 Porta / All.Co 5 TT Porta
Export 50/50 TT Porta / Sicurbin 65
- ALNOR Montreal Porta
- ALUSUISSE Alsec 2000 Porta 59 / Alsec 2000 Porta 69
- ALU-K Alublindo / N 45 Porta / N 53 Porta / N 55 TT Porta
N 62 TT Porta
- ALU-MEC Synthesis 57 Porta / Synthesis 60TT Porta
- BODEGA Extrablind 70
- DOMAL Domal Break 52 Porta / Domal Break 70 Porta
Security Porta / Shops Porta / Stopper PG Porta
- ESA Blindal 60 Porta 1 Anta / 60 Porta 2 Ante
Blindal 70 Porta 1 Anta / 70 Porta 2 Ante
- FRESIA Global 48 Porta
- INDINVEST Alpha 445 Porta 2 Ante
- METRA NC 45 International Porta
NC 45 Superthermic Porta / NC 55 International Porta
NC 68 Superthermic Porta / Nuovo NC 50 Porta
Superblindo
- NEW TEC New Tec 50 Porta Complanare
- OCMA SV 47 Porta 1 Anta
SV 62 Porta 1 Anta
SV 62 TT Porta 1 Anta
- PASSERINI Ekip Blindo
Ekip Maastricht 53 Porta 1 Anta
Ekip Maastricht 53 Porta 2 Ante
Ekip Maastricht TH 60/68 Porta 1 Anta
Ekip Maastricht TH 60/68 Porta 2 Ante
Ekip Thermo 53 Porta
- PROFILATI PE "Eku 53" Porta
PE "Eku 64 TT" Porta
PE "Eku 72 Tt" Porta
Sistema 1 PE 40 Complanare /Esterno 2 Ante
Sistema 1 PE 40 Sormonto 2 Ante
- SCHUCO Royal 78 ST Blindato
Royal S 50 N
Royal S 55 TT
Royal S 65 TT
- WICONA L60A / L70A

033167 1 10 10



Code

Min. ord.
Confezione
multipla
Confezione
singola

Multiblindo classic



Scala 1:1

Contropiastra chiusa **REGOLABILE** per
MULTIBLINDO. In INOX frontale piatto **180x24x3**.
Da abbinare alle contropiastre 033160-033161.

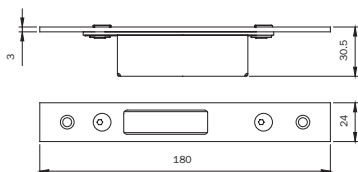

ALL.CO All.Co 5 Porta / All.Co 5 TT Porta
Export 50/50 TT Porta / Scirubin 65
ALU-K Alublindo / N 45 Porta / N 53 Porta / N 55 TT Porta
N 62 TT Porta
ALU-MEC Synthesis 57 Porta / Synthesis 60TT Porta
DOMAL Stopper PG Porta
ESA Blindal 60 Porta 1 Anta / 60 Porta 2 Ante
INDINVEST Alpha 445 Porta 2 Ante
METRA NC 45 International Porta
NC 45 Superthermic Porta / NC 55 International Porta
NC 68 Superthermic Porta / Nuovo NC 50 Porta
Superblindo
PASSERINI Ekip Blindo
SCHUCO Royal 78 ST Blindato
Royal S 50 N
Royal S 55 TT
Royal S 65 TT

PER DEVIATORI A CATENACCIO

033168

1 10 10



Scala 1:1

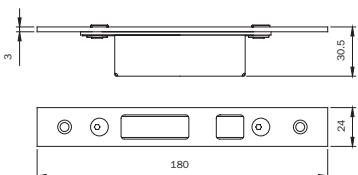

PER DEVIATORI A GANCIO

033169

1 10 10

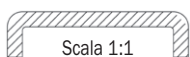

Scala 1:1

Contropiastra chiusa **REGOLABILE** per
MULTIBLINDO. In INOX frontale a U **180x24x6**.
Da abbinare alle contropiastre 033162-033163.

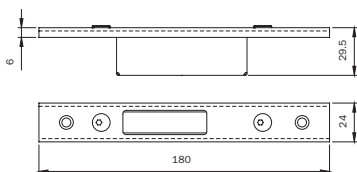

ALCAN Abithal Keeper Porta 53-60 / 61-68
Abithal Porta / Winner Porta
ALCOA FB 12 Blindato Porta
Plana 1 Anta / Plana 2 Anta
ALL.CO All.Co 5 Porta / All.Co 5 TT Porta
Export 50/50 TT Porta / Scirubin 65
ALNOR Montreal Porta
ALUSUISSE Alsec 2000 Porta 59 / Alsec 2000 Porta 69
ALU-K Alublindo / N 45 Porta / N 53 Porta / N 55 TT Porta
N 62 TT Porta
ALU-MEC Synthesis 57 Porta / Synthesis 60TT Porta
BODEGA Extrablind 70
DOMAL Domal Break 52 Porta / Domal Break 70 Porta
Security Porta / Shops Porta / Stopper PG Porta
ESA Blindal 60 Porta 1 Anta / 60 Porta 2 Ante
Blindal 70 Porta 1 Anta / 70 Porta 2 Ante
FRESIA Global 48 Porta
INDINVEST Alpha 445 Porta 2 Ante
METRA NC 45 International Porta
NC 45 Superthermic Porta / NC 55 International Porta
NC 68 Superthermic Porta / Nuovo NC 50 Porta
Superblindo
NEW TEC New Tec 50 Porta Complanare
OCMA SV 47 Porta 1 Anta
SV 62 Porta 1 Anta
SV 62 TT Porta 1 Anta
PASSERINI Ekip Blindo
Ekip Maastricht 53 Porta 1 Anta
Ekip Maastricht 53 Porta 2 Ante
Ekip Maastricht TH 60/68 Porta 1 Anta
Ekip Maastricht TH 60/68 Porta 2 Ante
Ekip Thermo 53 Porta
PROFILATI PE " Eku 53" Porta
PE "Eku 64 TT" Porta
PE "Eku 72 Tt" Porta
Sistema 1 PE 40 Complanare /Esterno 2 Ante
Sistema 1 PE 40 Sormonto 2 Ante
SCHUCO Royal 78 ST Blindato
Royal S 50 N
Royal S 55 TT
Royal S 65 TT
WICONA L60A / L70A

PER DEVIATORI A CATENACCIO

033170

1 10 10



Scala 1:1

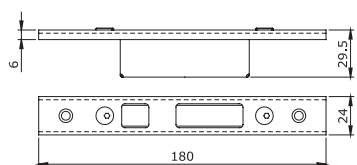

PER DEVIATORI A GANCIO

033171

1 10 10



Code

Min. ord.
Confezione
multipla
singola

Multiblindo classic

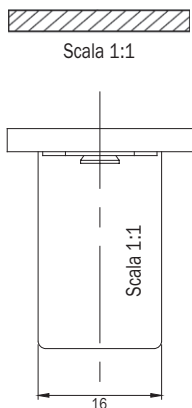

Contropiasta chiusa **PER SERRATURA CENTRALE**
MULTIBLINDO. In **INOX** frontale piatto **220x22x3**.
Abbinabile con incontro meccanico 040890
o elettrico 040900-040910.

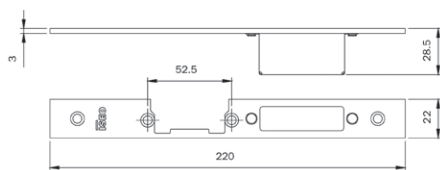

REGOLABILE DESTRA **DIN SX**

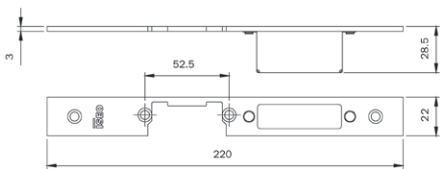

REGOLABILE SINISTRA **DIN DX**

ALCAN : Abithal Cristal / Abithal Keeper porta C.E. / Winner finestra
ALCOA : FB 12 GA / Europa GA / FB 12 TT / R 35 reversibile R 35 sormonto
ALL.CO : All.Co 5 complanare / Export 40 finestra Export 45 TT finestra / Export 50 finestra / Export 50 TT finestra Final 40 finestra / Ites P4 complanare / Sicurbilin C.E.
ALNOR : Blindo Block / Montreal G.A.
ALU-K : N53 complanare / N 55 TT complanare
ALU-MEC : Synthesis 45 finestra / Synthesis 57 finestra Synthesis 60 TT finestra
ALUSUISSE : Alsec 2000 finestra 59 / Alsec 2000 finestra 69
BODEGA : BGA 50 / New BT 60
DOMAL : Domal Break 52 finestra / Domal Break 70 finestra Domal Stopper PG finestra
EQUIPE : Sistema 8000 G.A. finestra 1 ante Sistema 8000 G.A. finestra 2 ante / Sistema 8000 TT finestra 1 ante Sistema 8000 TT finestra 2 ante
ESA : Giuntall complanare / Giuntall porta / Isola porta
ESEDRA : GA 53 porta / TT 63 porta / TT 75 porta
INDINVEST : Alpha 255 complanare Alpha 370 TT complanare Alpha 445 finestra / Alpha 445 porta 1 ante Alpha 658 TT complanare / Alpha Blitz 2000 Alpha Globo 45 / Alpha Globo 55 / Gold 400 complanare Gold 400 sormonto / Gold 500 complanare / Gold 500 sormonto / Gold 600 complanare / Gold 600 sormonto
METRA : NC 45 International finestra / NC 45 Superthermic finestra NC 55 International finestra / NC 68 Superthermic finestra Nuovo NC 40 complanare / Nuovo NC 40 sormonto 2 ante Nuovo NC 50 complanare
MORELLI : MA 8300
OCMA : FC 47 finestra / FC 55 finestra / FC 60 TT finestra
PASSERINI : Ekip 40 complanare 2 ante Ekip 40 evoluzione 2 ante Ekip 40 sormonto 2 ante / Ekip 50 complanare 2 ante Ekip 50 sormonto 2 ante / Ekip Maastricht 53 finestra Ekip Maastricht TH 60 finestra / Ekip Maastricht TH 68 finestra Ekip Thermo 53 finestra 2 ante
PROFILATI : PE Eku 53 finestra* / PE Eku 64 TT* finestra* PE Eku 72 TT* finestra* / Sistema 1 PE 50 comp. est. 2 ante Sistema 1 PE 50 sormonto 2 ante

033173 1 10 10

033174 1 10 10

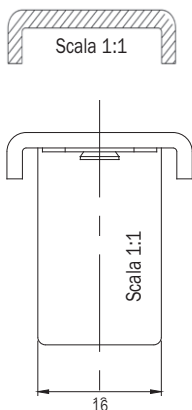

Contropiasta chiusa **PER SERRATURA CENTRALE**
MULTIBLINDO. In **ALLUMINIO** frontale a U **220x22x7**.
Abbinabile con incontro meccanico 040890
o elettrico 040900-040910.

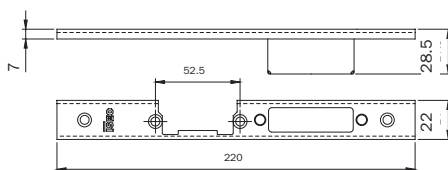

REGOLABILE DESTRA **DIN SX**

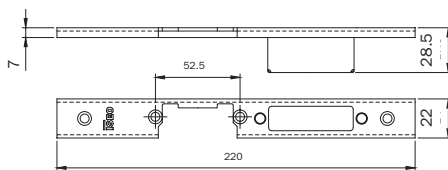

REGOLABILE SINISTRA **DIN DX**

033175 1 1 10

033176 1 1 10



Code

Min. ord.
Confezione
multipla
Confezione
singola

Multiblindo classic



Scala 1:1

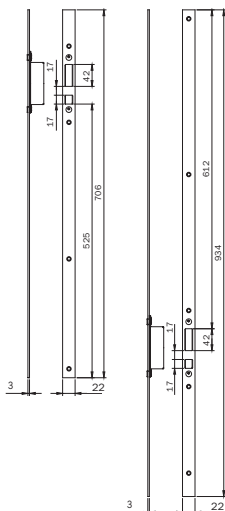

Coppia di contropiastre chiuse
REGOLABILE PER DEVIATORI
alto/basso a **GANCIO MULTIBLINDO**.

In INOX frontale piatto **1860x22x3**.

Abbinabile alle contropiastre centrali 033173-033174

- ALCAN** : Abithal Cristal / Abithal Keeper porta C.E. / Winner finestra
- ALCOA** : FB 12 GA / Europa GA / FB 12 TT / R 35 reversibile R 35 sommonte
- ALLCO** : All.Co 5 complanare / Export 40 finestra Export 45 TT finestra / Export 50 finestra / Export 50 TT finestra Final 40 finestra / Ites P4 complanare / Sicurblin C.E.
- ALNOR** : Blindo Block / Montreal G.A.
- ALUK** : N53 complanare / N 55 TT complanare
- ALU-MEC** : Synthesis 45 finestra / Synthesis 57 finestra Synthesis 60 TT finestra
- ALUSUISSE** : Alsec 2000 finestra 59 / Alsec 2000 finestra 69
- BODEGA** : BGA 50 / New BT 60
- DOMAL** : Domal Break 52 finestra / Domal Break 70 finestra Domal Stopper PG finestra
- EQUIPE** : Sistema 8000 G.A. finestra 1 anta Sistema 8000 G.A. finestra 2 ante / Sistema 8000 TT finestra 1 anta Sistema 8000 TT finestra 2 ante
- ESA** : Giuntali complanare / Giuntali porta / Isola porta
- ESEDRA** : GA 53 porta / TT 63 porta / TT 75 porta
- INDINVEST** : Alpha 255 complanare Alpha 370 TT complanare Alpha 445 finestra / Alpha 445 porta 1 anta Alpha 658 TT complanare / Alpha Blitz 2000 / Alpha Globo 45 Alpha Globo 55 / Gold 400 complanare / Gold 400 sommonte Gold 500 complanare / Gold 500 sommonte / Gold 600 complanare Gold 600 sommonte
- METRA** : NC 45 International finestra / NC 45 Superthermic finestra NC 55 International finestra / NC 68 Superthermic finestra Nuovo NC 40 complanare / Nuovo NC 40 sommonte 2 ante Nuovo NC 50 complanare
- MORELLI** : MA 8300
- OCMA** : FC 47 finestra / FC 55 finestra / FC 60 TT finestra
- PASSERINI** : Ekip 40 complanare 2 ante / Ekip 40 evoluzione 2 ante Ekip 40 sommonte 2 ante / Ekip 50 complanare 2 ante Ekip 50 sommonte 2 ante / Ekip Maastricht 53 finestra Ekip Maastricht TH 60 finestra / Ekip Maastricht TH 68 finestra Ekip Thermo 53 finestra 2 ante
- PROFILATI** : "PE Eku 53 finestra" / "PE Eku 64 TT finestra" "PE Eku 72 TT finestra" / Sistema 1 PE 50 comp./est. 2 ante Sistema 1 PE 50 sommonte 2 ante

033178

1 10 10

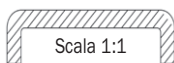

Scala 1:1

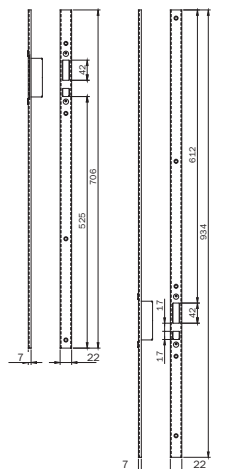

Coppia di contropiastre chiuse
REGOLABILE PER DEVIATORI alto/basso
a **GANCIO MULTIBLINDO**. In ALLUMINIO
frontale a U **1860x22x7**.

Abbinabile alle contropiastre
centrali 033175-033176

- ALCAN** : Abithal Keeper porta 53-60 / 61-68 Abithal porta / Winner porta
- ALCOA** : FB 12 Blindato porta Plana 1 anta / Plana 2 ante
- ALLCO** : All.co 5 porta / All.co 5 TT porta Export 50/50 TT porta / Sicurblin 65
- ALNOR** : Montreal porta
- ALUSUISSE** : Alsec 2000 porta 59 / Alsec 2000 porta 69
- ALUK** : Alublindo / N 45 porta / N 53 porta / N 55 TT porta N 62 TT porta
- ALU-MEC** : Synthesis 57 porta / Synthesis 60TT porta
- BODEGA** : Extrablind 70
- DOMAL** : Domal Break 52 porta / Domal Break 70 porta Security porta / Shops porta / Stopper PG porta
- ESA** : Blindal 60 porta 1 anta / 60 porta 2 ante Blindal 70 porta 1 anta / 70 porta 2 ante
- FRESIA** : Global 48 porta
- INDINVEST** : Alpha 445 porta 2 ante
- METRA** : NC 45 International porta NC 45 Superthermic porta / NC 55 International porta NC 68 Superthermic porta / Nuovo NC 50 porta Superblindo
- NEW TEC** : New Tec 50 porta complanare
- OCMA** : SV 47 porta 1 anta / SV 47 porta 2 ante SV 62 porta 1 anta / SV 62 porta 2 ante SV 62 TT porta 1 anta / SV 62 TT porta 2 ante
- PASSERINI** : Ekip Blindo Ekip Maastricht 53 porta 1 anta Ekip Maastricht 53 porta 2 ante Ekip Maastricht TH 60/68 porta 1 anta Ekip Maastricht TH 60/68 porta 2 ante Ekip Thermo 53 porta
- PROFILATI** : "PE Eku 53" porta PE "Eku 64 TT" porta PE "Eku 72 TT" porta Sistema 1 PE 40 complanare / esterno 2 ante Sistema 1 PE 40 sommonte 2 ante
- SCHUCO** : Royal 78 ST blindato Royal S 50 N Royal S 55 TT Royal S 65 TT
- WICONA** : L60-A / L70-A

033180

1 10 10



Code

Min. ord.
Confezione
multipla
singola

Multiblindo classic



Scala 1:1

Contropiasta chiusa **REGOLABILE** MULTIBLINDO.

In INOX frontale piatto **180x22x3**.

Abbinabile alle contropiastre centrali 033173-033174.

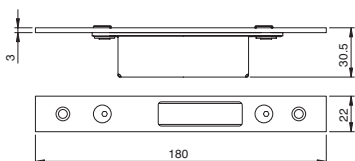

DEVIATORI A CATENACCIO

ALCAN : Abithal Cristal / Abithal Keeper porta C.E. / Winner finestra
ALCOA : FB 12 GA / Europa GA / FB 12 TT / R 35 reversibile R 35 sormonto
ALLCO : All.Co 5 complanare / Export 40 finestra
 Export 45 TT finestra / Export 50 finestra / Export 50 TT finestra
 Final 40 finestra / Ites P4 complanare / Sicurlin C.E.
ALNOR : Blindo Block / Montreal G.A.
ALU-K : N53 complanare / N 55 TT complanare
ALU-MEC : Synthesis 45 finestra / Synthesis 57 finestra
 Synthesis 60 TT finestra
ALLUSUISSE : Alsec 2000 finestra 59 / Alsec 2000 finestra 69
BODEGA : BGA 50 / New BT 60
DOMAL : Domal Break 52 finestra / Domal Break 70 finestra
 Domal Stopper PG finestra
EQUIPE : Sistema 8000 G.A. finestra 1 ante
 Sistema 8000 G.A. finestra 2 ante / Sistema 8000 TT finestra 1 ante
 Sistema 8000 TT finestra 2 ante
ESA : Giuntali complanare / Giuntali porta / Isola porta
ESEDRA : GA 53 porta / TT 63 porta / TT 75 porta
INDINVEST : Alpha 255 complanare
 Alpha 370 TT complanare
 Alpha 445 finestra / Alpha 445 porta 1 ante
 Alpha 658 TT complanare / Alpha Blitz 2000 / Alpha Globo 45
 Alpha Globo 55 / Gold 400 complanare / Gold 400 sormonto
 Gold 500 complanare / Gold 500 sormonto / Gold 600 complanare
 Gold 600 sormonto
METRA : NC 45 International finestra / NC 45 Superthermic finestra
 NC 55 International finestra / NC 68 Superthermic finestra
 Nuovo NC 40 complanare / Nuovo NC 40 sormonto 2 ante
 Nuovo NC 50 complanare
MORELLI : MA 8300
OCMA : FC 47 finestra / FC 55 finestra / FC 60 TT finestra
PASSERINI : Ekip 40 complanare 2 ante / Ekip 40 evoluzione 2 ante
 Ekip 40 sormonto 2 ante / Ekip 50 complanare 2 ante
 Ekip 50 sormonto 2 ante / Ekip Maastricht 53 finestra
 Ekip Maastricht TH 60 finestra / Ekip Maastricht TH 68 finestra
 Ekip Thermo 53 finestra 2 ante
PROFILATI : "PE Eku 53" finestra" / "PE Eku 64 TT" finestra"
 "PE Eku 72 TT" finestra" / Sistema 1 PE 50 comp./est. 2 ante
 Sistema 1 PE 50 sormonto 2 ante

033181 1 10 10



Scala 1:1

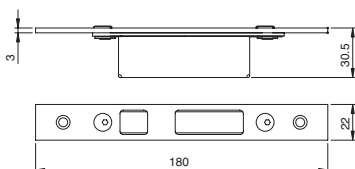

DEVIATORI A GANCIO

033182 1 10 10



Scala 1:1

Contropiasta chiusa **REGOLABILE** MULTIBLINDO.

In ALLUMINIO frontale a U **180x22x7**.

Abbinabile alle contropiastre centrali 033175-033176.

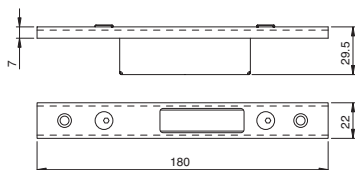

DEVIATORI A CATENACCIO

ALCAN : Abithal Keeper porta 53-60 / 61-68
 Abithal porta / Winner orta
ALCOA : FB 12 Blindato porta
 Plana 1 ante / Plana 2 ante
ALLCO : All.co 5 porta / All.co 5 TT porta
 Export 50/50 TT porta / Sicurlin 65
ALNOR : Montreal porta
ALLUSUISSE : Alsec 2000 porta 59 / Alsec 2000 porta 69
ALU-K : Alublindo / N 45 porta / N 53 porta / N 55 TT porta
 N 62 TT porta
ALU-MEC : Synthesis 57 porta / Synthesis 60TT porta
BODEGA : Extrablind 70
DOMAL : Domal Break 52 porta / Domal Break 70 porta
 Security porta / Shops porta / Stopper PG porta
ESA : Blindal 60 porta 1 ante / 60 porta 2 ante
 Blindal 70 porta 1 ante / 70 porta 2 ante
FRESIA : Global 48 porta
INDINVEST : Alpha 445 porta 2 ante
METRA : NC 45 International porta
 NC 45 Superthermic porta / NC 55 International porta
 NC 68 Superthermic porta / Nuovo NC 50 porta
 Superblindo
NEW TEC : New Tec 50 porta complanare
OCMA : SV 47 porta 1 ante / SV 47 porta 2 ante
 SV 62 porta 1 ante / SV 62 porta 2 ante
 SV 62 TT porta 1 ante / SV 62 TT porta 2 ante
PASSERINI : Ekip Blindo
 Ekip Maastricht 53 porta 1 ante
 Ekip Maastricht 53 porta 2 ante
 Ekip Maastricht TH 60/68 porta 1 ante
 Ekip Maastricht TH 60/68 porta 2 ante
 Ekip Thermo 53 porta
PROFILATI : "PE Eku 53" porta
 "PE Eku 64 TT" porta
 "PE Eku 72 TT" porta
 Sistema 1 PE 40 complanare /esterno 2 ante
 Sistema 1 PE 40 sormonto 2 ante
SCHÜCO : Royal 78 ST blindato
 Royal S 50 N
 Royal S 55 TT
 Royal S 65 TT
WICONA : L60A / L70A

033183 1 10 10



Scala 1:1

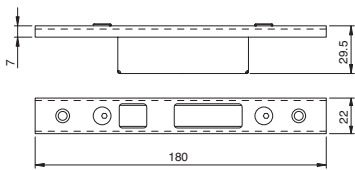

DEVIATORI A GANCIO

033184 1 10 10



Code

Min. ord.
Confezione
multipla
Confezione
singola

Multiblindo classic

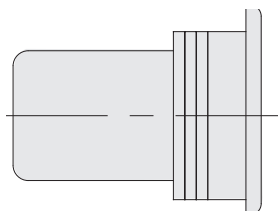

Scala 1:1

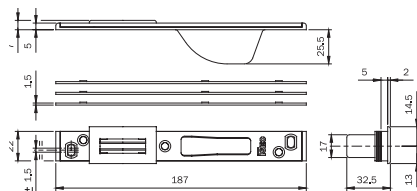

Contropiastra chiusa
PER SERRATURA CENTRALE MULTIBLINDO.

In INOX frontale piatto **187x22x5**.
Con scivolo per scrocco e rullo in nylon. Spessori.
Per serie: 7951 - 7955 - 7971 - 7991 - 7911.

ALCAN abithal Keeper Porta 53-60 / Abithal Keeper Porta 61-68
Abithal Porta / Winner Porta

ALCO alfo 12 Blindato / Formula F40 Porta / Formula F40 Tt Porta
Formula F50 Porta / Formula F50 Tt Porta / Formula F60 Tt Porta
Plana 1 Anta / Plana 2 Ante

ALCO all.Co 5 Porta / All.Co 5 Tt Porta / Export 50 Porta
Export 50 Tt Porta / Sicurblin 65

ALNOR montreal Porta / Alu-kalubindo / N 45 Porta / N 53 Porta
N 55 Tt Porta / N 62 Tt Porta

ALU-MEC synthesis 57 Porta / Synthesis 60 Tt Porta
ALUSUISSE elsec 2000 Porta 59 / Alsec 2000 Porta 69

BODEGA extrablind 70
DOMAL domal Break 52 Porta / Domal Break 70 Porta
Domal Security Porta / Domal Shops Porta
Domal Stopper Pg Porta

ESA Blindal 60 Porta 1 Anta / Blindal 60 Porta 2 Ante
Blindal 70 Porta 1 Anta / Blindal 70 Porta 2 Ante

FRESIA Global 48 Porta
INDINVEST Alpha 445 Porta 2 Ante

METRA Nc 45 International Porta / Nc 45 Superthermic Porta
Nc 55 International Porta / Nc 68 Superthermic Porta
Nuovo Nc 50 Porta / Superblindo

NEW TEC new Tec 50 Porta Complanare
New Tec 52 Tt Porta Complanare
New Tec 68 Tt Porta Complanare

OCMA fc 60 Tt Porta / Sv 47 Porta 1 Anta
Sv 47 Porta 2 Ante

Sv 62 Porta 1 Anta / Sv 62 Porta 2 Ante
Sv 62 Tt Porta 1 Anta / Sv 62 Tt Porta 2 Ante

PASSERINI Ekip Blindo / Ekip Maastricht 53 Porta 1 Anta
Ekip Maastricht 53 Porta 2 Ante / Ekip Maastricht Th 60 Porta 1 Anta
Ekip Maastricht Th 60 Porta 2 Ante
Ekip Maastricht Th 68 Porta 1 Anta
Ekip Maastricht Th 68 Porta 2 Ante / Ekip Thermo 53 Porta

PROFILATI "Pe Eku 53 Porta" / "Pe Eku 64 Tt Porta"
"Pe Eku 72 Tt Porta" / Sistema 1 Pe 40 Comp./Est. 2 Ante
Sistema 1 Pe 40 Sormonto 2 Ante

SCHUCO royal 78 St Blindato / Royal S 50 N
Royal S 55 Tt / Royal S 65 Tt

WICONA I60A / L70A

038079 10 - 10

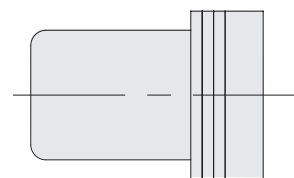

Scala 1:1

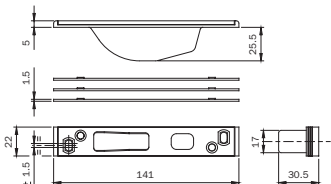

Contropiastra chiusa
PER DEVIATORI A GANCIO MULTIBLINDO.

In INOX frontale piatto **141x22x5**. Spessori.
Per serie: 7955 - 7991.

038083 10 - 10

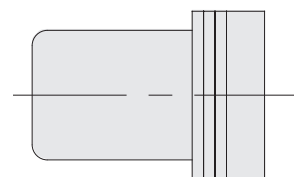

Scala 1:1

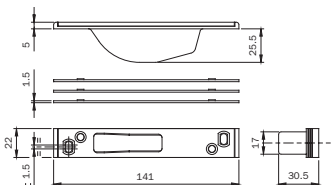

Contropiastra chiusa
PER DEVIATORI A CATENACCIO MULTIBLINDO.

In INOX frontale piatto **141x22x5**. Spessori.
Per serie: 7951 - 7991.

038084 10 - 10



Code

Min. ord.
Confezione
multipla
Confezione
singola

Multiblindo classic

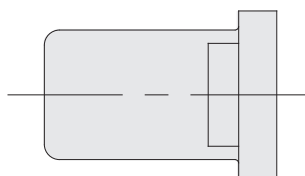

Scala 1:1

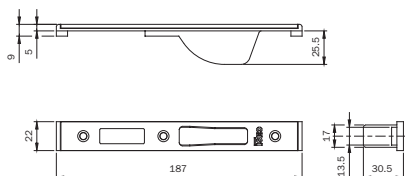

Contropiastra chiusa
PER SERRATURA CENTRALE MULTIBLINDO.
In INOX frontale piatto **187x22x9.**
Con scivolo per scrocco e rullo in nylon. Spessori.
Per serie: 7951 - 7955 - 7971 - 7991 - 7911.

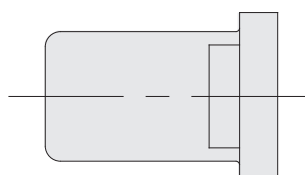

Scala 1:1

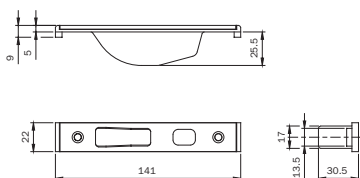

Contropiastra chiusa
PER DEVIATORI A GANCIO MULTIBLINDO.
In INOX frontale piatto **141x22x9.** Spessori.
Per serie: 7955 - 7991.

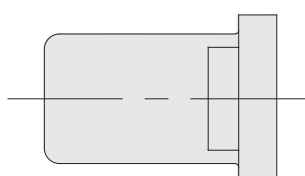

Scala 1:1

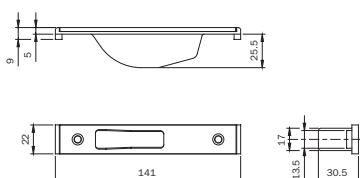

Contropiastra chiusa
PER DEVIATORI A CATENACCIO MULTIBLINDO.
In INOX frontale piatto **141x22x9.** Spessori.
Per serie: 7951 - 7991.

- ALCAN abithal Cristal / Abithal Keeper Porta C.E. / Winner Finestra
- ALCOA fb 12 Ga / Europa Ga / Fb 12 T.T.
- R 35 Reversibile / R 35 Sormonto
- ALLCO All.Co 5 Complanare / Export 40 Finestra
- Export 45 Tt Finestra / Export 50 Finestra
- Export 50 Tt Finestra / Final 40 Finestra / Ites P4 Complanare
- Sicurbilin C.E.
- ALNOR blindo Block / Montreal G.A.
- ALU-K n 53 Complanare / N 55 Tt Complanare
- ALU-MEC synthesis 45 Finestra / Synthesis 57 Finestra
- Synthesis 60 Tt Finestra
- ALUSUISSE aIsec 2000 Finestra 59 / AIsec 2000 Finestra 69
- BODEGA bga 50 / New Bt 60
- DOMAL Domal Break 52 Finestra / Domal Break 70 Finestra
- Domal Stopper Pg Finestra
- EQUIPE sistema 8000 G.A. Finestra 1 Anta
- Sistema 8000 G.A. Finestra 2 Ante
- Sistema 8000 Tt Finestra 1 Anta
- Sistema 8000 Tt Finestra 2 Ante
- ESA giuntall Complanare / Giuntall Porta / Isola Porta
- ESEDRA ga 53 Porta / Tt 63 Porta / Tt 75 Porta
- INDINVEST alpha 255 Complanare
- Alpha 370 Tt Complanare
- Alpha 445 Finestra / Alpha 445 Porta 1 Anta
- Alpha 658 Tt Complanare / Alpha Blitz 2000 / Alpha Globo 45
- Alpha Globo 55 / Gold 400 Complanare / Gold 400 Sormonto
- Gold 500 Complanare / Gold 500 Sormonto
- Gold 600 Complanare / Gold 600 Sormonto
- METRA nc 45 International Finestra
- Nc 45 Superthermic Finestra / Nc 55 International Finestra
- Nc 68 Superthermic Finestra / Nuovo Nc 40 Complanare
- Nuovo Nc 40 Sormonto 2 Ante / Nuovo Nc 50 Complanare
- MORELLI ma 8300
- OCMA fc 47 Finestra / Fc 55 Finestra / Fc 60 Tt Finestra
- PASSERINI ekip 40 Complanare 2 Ante
- Ekip 40 Evoluzione 2 Ante
- Ekip 40 Sormonto 2 Ante / Ekip 50 Complanare 2 Ante
- Ekip 50 Sormonto 2 Ante / Ekip Maastricht 53 Finestra
- Ekip Maastricht Th 60 Finestra
- Ekip Maastricht Th 68 Finestra
- Ekip Thermo 53 Finestra 2 Ante
- PROFILATI "Pe Eku 53 Finestra"
- "Pe Eku 64 Tt Finestra"
- "Pe Eku 72 Tt Finestra"
- Sistema 1 Pe 50 Comp./Est. 2 Ante
- Sistema 1 Pe 50 Sormonto 2 Ante

038085 10 - 10

038086 10 - 10

038087 10 - 10



Code

Confezione
multipla
Confezione
singola

Min. ord.

Multiblindo classic

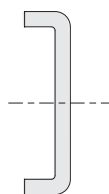

Scala 1:1

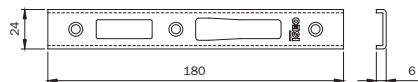

Contropiastra **PER SERRATURA CENTRALE MULTIBLINDO**.
In INOX frontale a U **180x24x6**.

Per serie: 7951* - 7955* - 7971* - 7991* - 7911*.

038088

10 - 10

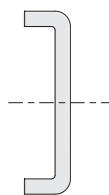

Scala 1:1

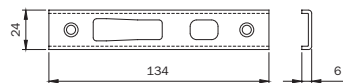

Contropiastra **PER DEVIATORI A GANCIO MULTIBLINDO**.
In INOX frontale a U **134x24x6**.

Per serie: 7955* - 7991*.

038089

10 - 10

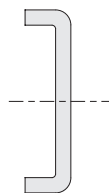

Scala 1:1

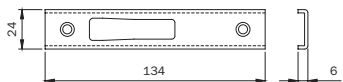

Contropiastra per **DEVIATORI A CATENACCIO MULTIBLINDO**.
In INOX frontale a U **134x24x6**.

Per serie: 7951* - 7991*.

038090

10 - 10

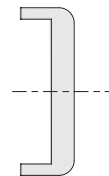

Scala 1:1

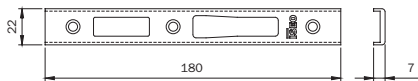

Contropiastra **PER SERRATURA CENTRALE MULTIBLINDO**.
In ALLUMINIO VERNICIATO NERO frontale a U **180x22x7**.

Per serie: 7951 - 7955 - 7971 - 7991 - 7911.

038091

10 - 10

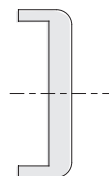

Scala 1:1

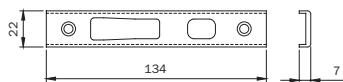

Contropiastra **PER DEVIATORI A GANCIO MULTIBLINDO**.
In ALLUMINIO VERNICIATO NERO frontale a U **134x22x7**.

Per serie: 7955 - 7991.

038092

10 - 10

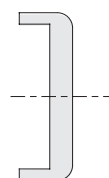

Scala 1:1

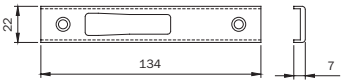

Contropiastra per **DEVIATORI A CATENACCIO MULTIBLINDO**.
In ALLUMINIO VERNICIATO NERO frontale a U **134x22x7**.

Per serie: 7951 - 7991.

038093

10 - 10



Coppia spessori **SOTTOFRONTALE** in NYLON **22x8** per serrature
da montante a cilindro profilo europeo e fascia doppia mappa
per alluminio.

Per serie: 78 - 96 - 98.

038019









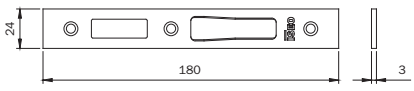

10 - 10

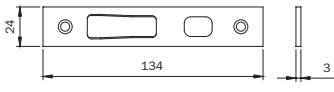
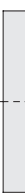
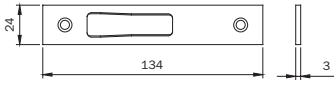

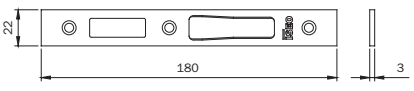
Code

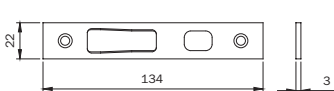
Min. ord.
Confezione
multipla
Confezione
singola

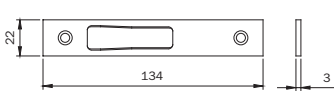
Multiblindo classic

 Scala 1:1		<p>Contropiastra PER SERRATURA CENTRALE MULTIBLINDO. In INOX frontale piatto 180x24x3. Per serie: 7951* - 7955* - 7971* - 7991* - 7911*.</p>	<p>038094</p>	<p>10</p>	<p>- 10</p>
 Scala 1:1		<p>Contropiastra PER DEVIATORI A GANCIO MULTIBLINDO. In INOX frontale piatto 134x24x3. Per serie: 7955* - 7991*.</p>	<p>038095</p>	<p>10</p>	<p>- 10</p>
 Scala 1:1		<p>Contropiastra per DEVIATORI A CATENACCIO MULTIBLINDO. In INOX frontale piatto 134x24x3. Per serie: 7951* - 7991*.</p>	<p>038096</p>	<p>10</p>	<p>- 10</p>
 Scala 1:1		<p>Contropiastra PER SERRATURA CENTRALE MULTIBLINDO. In INOX frontale piatto 180x22x3. Per serie: 7951* - 7955* - 7971* - 7991* - 7911*.</p>	<p>038097</p>	<p>10</p>	<p>- 10</p>
 Scala 1:1		<p>Contropiastra PER DEVIATORI A GANCIO MULTIBLINDO. In INOX frontale piatto 134x22x3. Per serie: 7955* - 7991*.</p>	<p>038098</p>	<p>10</p>	<p>- 10</p>
 Scala 1:1		<p>Contropiastra per DEVIATORI A CATENACCIO MULTIBLINDO. In INOX frontale piatto 134x22x3. Per serie: 7951* - 7991*.</p>	<p>038099</p>	<p>10</p>	<p>- 10</p>
	<p>INCONTRO MECCANICO REGOLABILE abbinabile a contropiastre centrali MULTIBLINDO serie 033160-033161-033162-033163-033173-033174-033175-033176.</p>		<p>040890</p>	<p>1</p>	<p>10 10</p>



**Serrature per
serramenti
metallici**



Certificazioni

**CERTIFICAZIONE DI PRODOTTO
PRODUCT CERTIFICATION**

ICIM

CERTIFICATO N°
CERTIFICATE N°

042BE/1

PER LA CONCESSIONE DEL DIRITTO D'USO DEL MARCHIO E DEL LOGO ISEO PER L'AUTORIZZAZIONE TO USE COMPANY'S
FOR THE CONCESSION OF THE RIGHT TO USE THE TRADE MARK AND LOGO ISEO FOR THE AUTHORIZATION TO USE COMPANY'S

ISEO SERRATURE S.p.A.
Via San Girolamo, 13
PISOONE (BS) ITALY

SEAL OPERATOR: OPERATED PARTS

PER I SEGUENTI PRODOTTI PER LE SEGUENTI PRODOTTE
FOR THE FOLLOWING PRODUCTS FOR THE FOLLOWING PRODUCTS

**SERRATURA INFLARE AD AZIONAMENTO MECCANICO CON CILINDRO A
PROFILO EUROPEO
MECHANICALLY OPERATED MORTICE LOCK WITH EUROPEAN CYLINDER**

CON DENOMINAZIONE COMMERCIALE / WITH TRADE MARKS

Serie: ELECTA

Modelli catenaccio e scrocco:
7811*1 - 7831*1 - 7811 - 7831 - 7711 - 7731

Modelli giraclo e scrocco:
7815 - 7835 - 7715 - 7735

Modelli catenaccio e scrocco abbinata:
7811*1 - 7831*1 - 7817 - 7837 - 7816 - 7836

CONFORMITÀ ALLA NORMA E/O AL DOCUMENTO AMMINISTRATIVO
IN COMPLIANCE WITH THE STANDARD AND/OR ADMINISTRATIVE DOCUMENT

UNI EN 12209-05 - ICIM 70R029

CON CLASSIFICAZIONE / WITH CLASSIFICATION

3 | X | 8 | 0 | 0 | G | 2 | H | A | 2 | 0 |

Prima Emissione / First Issue: 18/01/2010
Emissione corrente / Current Issue: 18/01/2013
Data di scadenza / Expiry date: 18/01/2016

ICIM S.p.A.

**CERTIFICAZIONE DI PRODOTTO
PRODUCT CERTIFICATION**

ICIM

CERTIFICATO N°
CERTIFICATE N°

043BE/1

PER LA CONCESSIONE DEL DIRITTO D'USO DEL MARCHIO E DEL LOGO ISEO PER L'AUTORIZZAZIONE TO USE COMPANY'S
FOR THE CONCESSION OF THE RIGHT TO USE THE TRADE MARK AND LOGO ISEO FOR THE AUTHORIZATION TO USE COMPANY'S

ISEO SERRATURE S.p.A.
Via San Girolamo, 13
PISOONE (BS) ITALY

SEAL OPERATOR: OPERATED PARTS

PER I SEGUENTI PRODOTTI PER LE SEGUENTI PRODOTTE
FOR THE FOLLOWING PRODUCTS FOR THE FOLLOWING PRODUCTS

**SERRATURA INFLARE AD AZIONAMENTO MECCANICO CON CILINDRO A
PROFILO EUROPEO
MECHANICALLY OPERATED MORTICE LOCK WITH EUROPEAN CYLINDER**

CON DENOMINAZIONE COMMERCIALE / WITH TRADE MARKS

Serie: ELECTA

Modelli catenaccio e nallo:
7812*2 - 7832*2 - 7812 - 7832 - 7712 - 7732

Modelli solo catenaccio:
7813*3 - 7833*3 - 7813 - 7833 - 7713 - 7733

CONFORMITÀ ALLA NORMA E/O AL DOCUMENTO AMMINISTRATIVO
IN COMPLIANCE WITH THE STANDARD AND/OR ADMINISTRATIVE DOCUMENT

UNI EN 12209-05 - ICIM 70R029

CON CLASSIFICAZIONE / WITH CLASSIFICATION

3 | C | 8 | 0 | 0 | G | 2 | H | A | 0 | 0 |

Prima Emissione / First Issue: 18/01/2010
Emissione corrente / Current Issue: 18/01/2013
Data di scadenza / Expiry date: 18/01/2016

ICIM S.p.A.

**CERTIFICAZIONE DI PRODOTTO
PRODUCT CERTIFICATION**

ICIM

CERTIFICATO N°
CERTIFICATE N°

044BE/1

PER LA CONCESSIONE DEL DIRITTO D'USO DEL MARCHIO E DEL LOGO ISEO PER L'AUTORIZZAZIONE TO USE COMPANY'S
FOR THE CONCESSION OF THE RIGHT TO USE THE TRADE MARK AND LOGO ISEO FOR THE AUTHORIZATION TO USE COMPANY'S

ISEO SERRATURE S.p.A.
Via San Girolamo, 13
PISOONE (BS) ITALY

SEAL OPERATOR: OPERATED PARTS

PER I SEGUENTI PRODOTTI PER LE SEGUENTI PRODOTTE
FOR THE FOLLOWING PRODUCTS FOR THE FOLLOWING PRODUCTS

**SERRATURA INFLARE AD AZIONAMENTO MECCANICO CON CILINDRO A
PROFILO EUROPEO
MECHANICALLY OPERATED MORTICE LOCK WITH EUROPEAN CYLINDER**

CON DENOMINAZIONE COMMERCIALE / WITH TRADE MARKS

Serie: ELECTA

Modelli solo giraclo:
7814 - 7834 - 7814 - 7834 - 7714 - 7734

CONFORMITÀ ALLA NORMA E/O AL DOCUMENTO AMMINISTRATIVO
IN COMPLIANCE WITH THE STANDARD AND/OR ADMINISTRATIVE DOCUMENT

UNI EN 12209-05 - ICIM 70R029

CON CLASSIFICAZIONE / WITH CLASSIFICATION

3 | C | 8 | 0 | 0 | G | 2 | L | A | 0 | 0 |

Prima Emissione / First Issue: 18/01/2010
Emissione corrente / Current Issue: 18/01/2013
Data di scadenza / Expiry date: 18/01/2016

ICIM S.p.A.

**CERTIFICAZIONE DI PRODOTTO
PRODUCT CERTIFICATION**

ICIM

CERTIFICATO N°
CERTIFICATE N°

049BE/1

PER LA CONCESSIONE DEL DIRITTO D'USO DEL MARCHIO E DEL LOGO ISEO PER L'AUTORIZZAZIONE TO USE COMPANY'S
FOR THE CONCESSION OF THE RIGHT TO USE THE TRADE MARK AND LOGO ISEO FOR THE AUTHORIZATION TO USE COMPANY'S

ISEO SERRATURE S.p.A.
Via San Girolamo, 13
PISOONE (BS) ITALY

SEAL OPERATOR: OPERATED PARTS

PER I SEGUENTI PRODOTTI PER LE SEGUENTI PRODOTTE
FOR THE FOLLOWING PRODUCTS FOR THE FOLLOWING PRODUCTS

**SERRATURA INFLARE AD AZIONAMENTO MECCANICO CON CILINDRO A
PROFILO EUROPEO
MECHANICALLY OPERATED MORTICE LOCK WITH EUROPEAN CYLINDER**

CON DENOMINAZIONE COMMERCIALE / WITH TRADE MARKS

Serie: ELECTA MULTIPUNTO

Modelli scrocco e catenaccio con deviatori a catenaccio: 7851

Modelli scrocco elettrico e catenaccio con deviatori a catenaccio: 7858

CONFORMITÀ ALLA NORMA E/O AL DOCUMENTO AMMINISTRATIVO
IN COMPLIANCE WITH THE STANDARD AND/OR ADMINISTRATIVE DOCUMENT

prEN 15686-2009 - ICIM 70R029

CON CLASSIFICAZIONE / WITH CLASSIFICATION

3 | X | 8 | A | 0 | G | 2 | 0 | 1 |

Prima Emissione / First Issue: 18/01/2010
Emissione corrente / Current Issue: 18/01/2013
Data di scadenza / Expiry date: 18/01/2016

ICIM S.p.A.

**CERTIFICAZIONE DI PRODOTTO
PRODUCT CERTIFICATION**

ICIM

CERTIFICATO N°
CERTIFICATE N°

050BE/1

PER LA CONCESSIONE DEL DIRITTO D'USO DEL MARCHIO E DEL LOGO ISEO PER L'AUTORIZZAZIONE TO USE COMPANY'S
FOR THE CONCESSION OF THE RIGHT TO USE THE TRADE MARK AND LOGO ISEO FOR THE AUTHORIZATION TO USE COMPANY'S

ISEO SERRATURE S.p.A.
Via San Girolamo, 13
PISOONE (BS) ITALY

SEAL OPERATOR: OPERATED PARTS

PER I SEGUENTI PRODOTTI PER LE SEGUENTI PRODOTTE
FOR THE FOLLOWING PRODUCTS FOR THE FOLLOWING PRODUCTS

**SERRATURA INFLARE AD AZIONAMENTO MECCANICO CON CILINDRO A
PROFILO EUROPEO
MECHANICALLY OPERATED MORTICE LOCK WITH EUROPEAN CYLINDER**

CON DENOMINAZIONE COMMERCIALE / WITH TRADE MARKS

Serie: ELECTA MULTIPUNTO

Modelli a nallo a catenaccio con deviatori a catenaccio: 7852

Modelli solo catenaccio con deviatori a catenaccio: 7853

CONFORMITÀ ALLA NORMA E/O AL DOCUMENTO AMMINISTRATIVO
IN COMPLIANCE WITH THE STANDARD AND/OR ADMINISTRATIVE DOCUMENT

prEN 15686-2009 - ICIM 70R029

CON CLASSIFICAZIONE / WITH CLASSIFICATION

3 | C | 8 | A | 0 | G | 2 | 0 | 1 |

Prima Emissione / First Issue: 18/01/2010
Emissione corrente / Current Issue: 18/01/2013
Data di scadenza / Expiry date: 18/01/2016

ICIM S.p.A.



Code

Min. ord.
Confezione
multipla
Confezione
singola

Electa elettrica multipunto

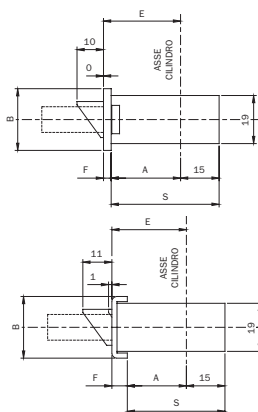
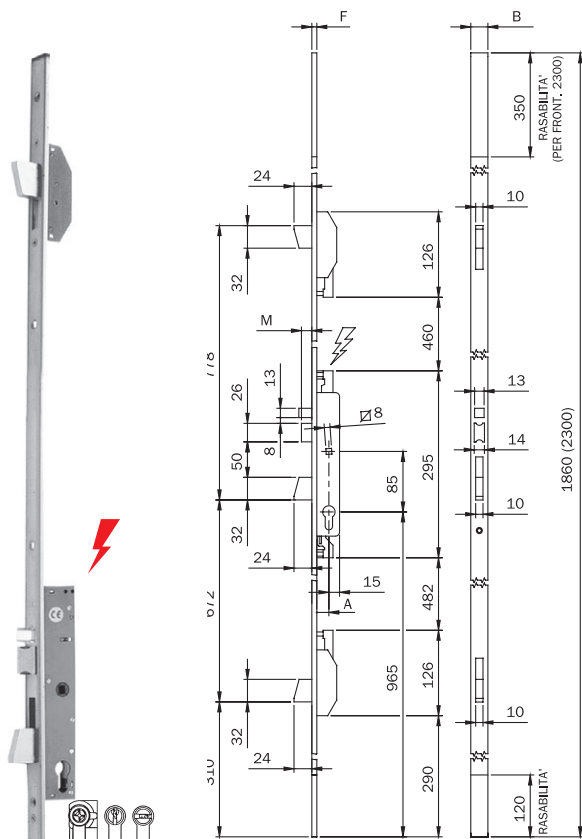

Codice							
Art.	E	A	S	B	F		
7858	11	25	2	22	37	24	3
		30		27	42		
		35		32	47		

Codice							
Art.	E	A	S	B	F		
7858	01	25	2	18	33	24	6
		30		23	38		
		35		28	43		

Elettroserratura multipunto da infilare per montanti a TRE CHIUSURE LATERALI, 12Vac/dc, cilindro a profilo europeo.

ELETTROSERRATURA CENTRALE CON CATENACCIO ROTANTE mandata da mm 24.

SCROCCO AUTOBLOCCANTE. Richiamo scrocco con impulso elettrico, chiave o QUADRO MANIGLIA mm 8. Pistone di carica separato. Rasabile in alto e basso

2 deviatori con CATENACCIO rotante mandata da mm 24.

2 terminali in nylon e due sottofrontali per giunto aperto per la versione a U.

2 ghiera cilindro. Viti di fissaggio. Foglio istruzioni

Accessori abbinabili: contropiastre

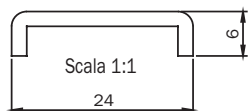

Frontale a U **1860x24x6** in acciaio INOX. Entrata mm 25

785801252 1 - 1

Frontale a U **1860x24x6** in acciaio INOX. Entrata mm 30

785801302 1 - 1

Frontale a U **1860x24x6** in acciaio INOX. Entrata mm 35

785801352 1 - 1

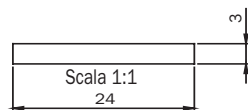

Frontale piatto **1860x24x3** in acciaio INOX. Entrata mm 25

785811252 1 - 1

Frontale piatto **1860x24x3** in acciaio INOX. Entrata mm 30

785811302 1 - 1

Frontale piatto **1860x24x3** in acciaio INOX. Entrata mm 35

785811352 1 - 1



Code

Min. ord.
Confezione
multipla
Confezione
singola

Electa multipunto

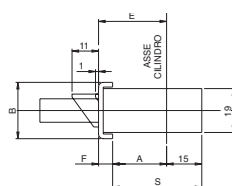
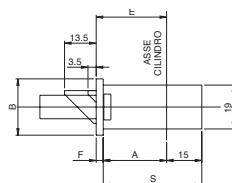
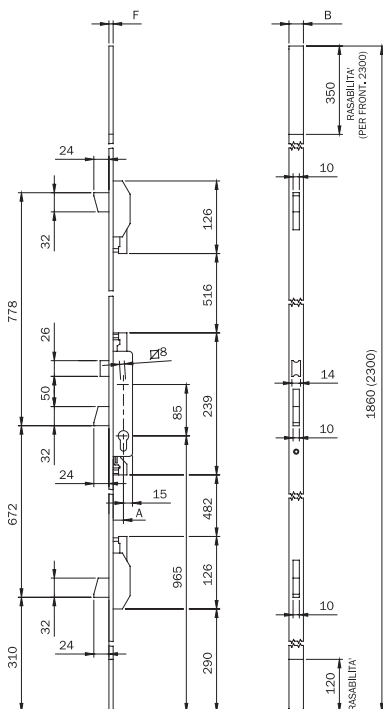

Codice					
Art.	E	A	S	B	F
78**	11	25	2	22	37
	30	27	42	24	3
	35	32	47		

Codice					
Art.	E	A	S	B	F
78**	01	25	2	18	33
	30	23	38	24	6
	35	28	43		

Serratura multipunto da infilare per montanti a TRE CHIUSURE LATERALI, cilindro a profilo europeo.

Serratura centrale con CATENACCIO rotante mandata da mm 24.

Richiamo scrocco con chiave o QUADRO MANIGLIA mm 8.

2 deviatori con CATENACCIO rotante mandata da mm 24. Rasabile in alto e basso.

2 terminali in nylon. 2 sottofrontali in nylon per giunto aperto.

2 ghieri cilindro. Viti di fissaggio. Foglio istruzioni

Accessori abbinabili: contropiastre

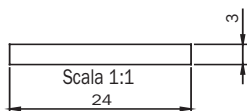

SCROCCO REVERSIBILE E REGOLABILE

Frontale piatto 1860x24x3 in acciaio INOX. Entrata mm 25	785111252	1	-	1
Frontale piatto 1860x24x3 in acciaio INOX. Entrata mm 30	785111302	1	-	1
Frontale piatto 1860x24x3 in acciaio INOX. Entrata mm 35	785111352	1	-	1

RULLO REGOLABILE

Frontale piatto 1860x24x3 in acciaio INOX. Entrata mm 25	785211252	1	-	1
Frontale piatto 1860x24x3 in acciaio INOX. Entrata mm 30	785211302	1	-	1
Frontale piatto 1860x24x3 in acciaio INOX. Entrata mm 35	785211352	1	-	1



Code

Min. ord.
Confezione
multipla
Confezione
singola

Electa multipunto

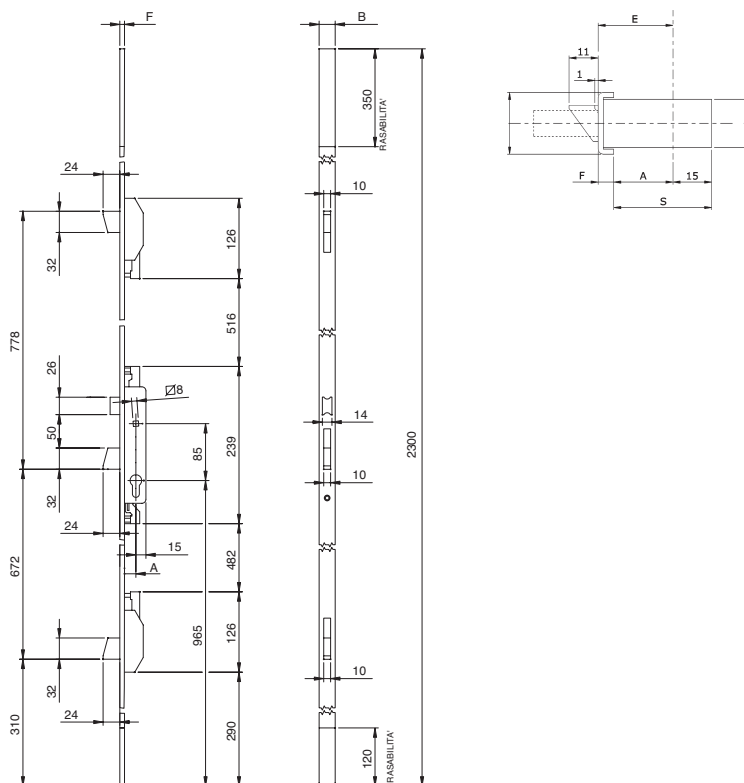

Codice					
Art.	E	A	S	B	F
78**	30	25	19	34	24
	30		24	39	
	35		29	44	

Serratura multipunto da infilare per montanti in ferro a TRE CHIUSURE LATERALI, con cilindro a profilo europeo. Serratura centrale con CATENACCIO rotante mandata da mm 24.

Richiamo scrocco con chiave o QUADRO MANIGLIA mm 8. Rasabile in basso.

2 deviatori con CATENACCIO rotante mandata da mm 24. Viti di fissaggio. Foglio istruzioni

Accessori abbinabili: contropiastre

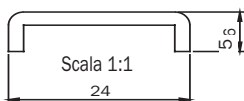

SCROCCO REVERSIBILE E REGOLABILE

Frontale a U 2300x24x5 in acciaio INOX. Entrata mm 25	785130252	1	-	1
Frontale a U 2300x24x5 in acciaio INOX. Entrata mm 30	785130302	1	-	1
Frontale a U 2300x24x5 in acciaio INOX. Entrata mm 35	785130352	1	-	1

RULLO REGOLABILE

Frontale a U 2300x24x5 in acciaio INOX. Entrata mm 25	785230252	1	-	1
Frontale a U 2300x24x5 in acciaio INOX. Entrata mm 30	785230302	1	-	1
Frontale a U 2300x24x5 in acciaio INOX. Entrata mm 35	785230352	1	-	1

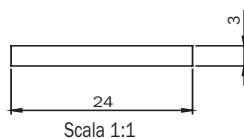

SCROCCO REVERSIBILE E REGOLABILE

Frontale piatto 2300x24x3 in acciaio INOX. Entrata mm 25	785110252	1	-	1
Frontale piatto 2300x24x3 in acciaio INOX. Entrata mm 30	785110302	1	-	1
Frontale piatto 2300x24x3 in acciaio INOX. Entrata mm 35	785110352	1	-	1



Code

Min. ord.
Confezione
multipla
Confezione
singola

Electa elettrica frontale inox mm 22

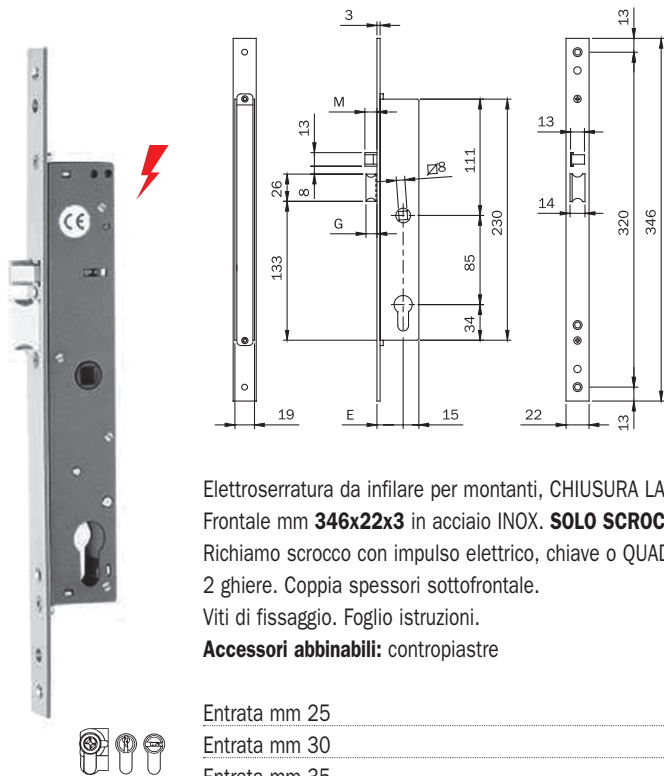

Elettroserratura da infilare per montanti, CHIUSURA LATERALE, **12Vac/dc**, cilindro a profilo europeo.

Frontale mm **346x22x3** in acciaio INOX. **SOLO SCROCCO AUTOBLOCCANTE.**

Richiamo scrocco con impulso elettrico, chiave o QUADRO MANIGLIA mm 8. Pistone di carica separato.

2 ghiera. Coppia spessori sottofrontale.

Viti di fissaggio. Foglio istruzioni.

Accessori abbinabili: contropiastre

Entrata mm 25	781702252	1	10	10
Entrata mm 30	781702302	1	10	10
Entrata mm 35	781702352	1	10	10

Elettroserratura da infilare per montanti, CHIUSURA LATERALE **12Vac/Vdc**, cilindro a profilo europeo.

Frontale mm **346x22x3** in acciaio INOX. **SOLO SCROCCO PROLUNGATO + mm 5** autobloccante.

Richiamo scrocco con impulso elettrico, chiave o QUADRO MANIGLIA mm 8.

Pistone di carica prolungato + mm 5 separato.

2 ghiera. Coppia spessori sottofrontale. Viti di fissaggio. Foglio istruzioni.

Accessori abbinabili: contropiastre

Entrata mm 25	7817022525	1	10	10
Entrata mm 30	7817023025	1	10	10
Entrata mm 35	7817023525	1	10	10



Code

Min. ord.
Confezione
multipla
Confezione
singola

Electa elettrica frontale inox mm 22

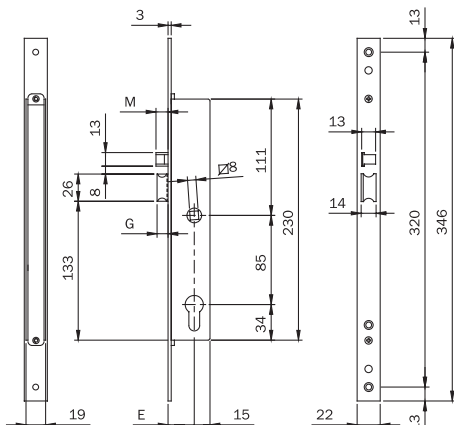

Elettroserratura da infilare per montanti, CHIUSURA LATERALE, **12Vac/dc**, cilindro a profilo europeo.
Frontale mm **346x22x3** in acciaio INOX. CATENACCIO rotante mandata da mm 24.

SCROCCO AUTOBLOCCANTE. Richiamo scrocco con impulso elettrico, chiave o QUADRO MANIGLIA mm 8. Pistone di carica separato. 2 ghiera.
Coppia spessori sottofrontale. Viti di fissaggio. Foglio istruzioni.

Accessori abbinabili: contropiastre



Entrata mm 25	781802252	1	10	10
Entrata mm 30	781802302	1	10	10
Entrata mm 35	781802352	1	10	10

Elettroserratura da infilare per montanti, CHIUSURA LATERALE, **12VAC/VDC**, cilindro a profilo europeo.
Frontale mm **346x22x3** in acciaio INOX. CATENACCIO rotante mandata da mm 24.

Scrocco autobloccante. **PROLUNGATO + mm 5.**

Richiamo scrocco con impulso elettrico, chiave o QUADRO MANIGLIA mm 8.

Pistone di carica prolungato + mm 5 separato.

2 ghiera. Coppia spessori sottofrontale. Viti di fissaggio. Foglio istruzioni.

Accessori abbinabili: contropiastre

Entrata mm 25	7818022525	1	10	10
Entrata mm 30	7818023025	1	10	10
Entrata mm 35	7818023525	1	10	10



Code

Min. ord.
Confezione
multipla
Confezione
singola

Electa elettrica frontale inox mm 22

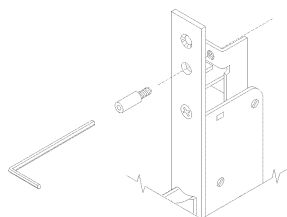
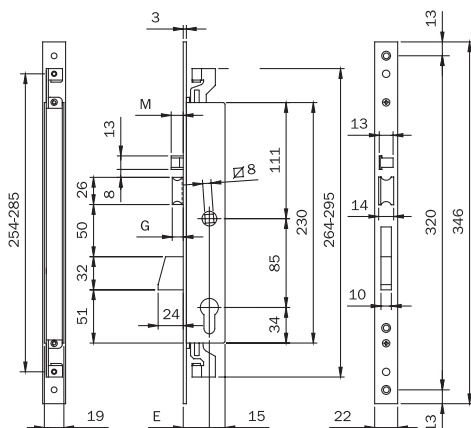

Elettroserratura da infilare per montanti, CHIUSURA TRIPLICE, **12Vac/dc**, cilindro a profilo europeo.

Aggancio aste a vite. Frontale mm **346x22x3** in acciaio INOX.

CATENACCIO rotante mandata da mm 24. **SCROCCO AUTOBLOCCANTE**.

Richiamo scrocco con impulso elettrico, chiave o QUADRO MANIGLIA mm 8.

Pistone di carica separato.

2 ghiera. Coppia spessori sottofrontale. Viti di fissaggio. Foglio istruzioni.



Accessori abbinabili: contropiastre.

Coppia piastrine per collegamento serratura a aste esterne - cod 990853

Deviatori per chiusura triplice laterale aste esterne - cod. 780322252

Deviatori per chiusura triplice laterale aste interne - cod. 780302252

Coppia aste interne deviate e accessori - cod. 990850

Coppia aste interne diritte e accessori - cod. 990851

Entrata mm 25	783802252	1	10	10
Entrata mm 30	783802302	1	10	10
Entrata mm 35	783802352	1	10	10

Elettroserratura da infilare per montanti, CHIUSURA TRIPLICE, **12Vac/Vdc**, cilindro a profilo europeo.

Aggancio aste a vite. Frontale mm **346x22x3** in acciaio INOX.

CATENACCIO rotante mandata da mm 24. Scrocco autobloccante.

SCROCCO PROLUNGATO + mm 5 AUTOBLOCCANTE.

Richiamo scrocco con impulso elettrico, chiave o QUADRO MANIGLIA mm 8.

Pistone di carica prolungato + mm 5 separato.

2 ghiera. Coppia spessori sottofrontale. Viti di fissaggio. Foglio istruzioni.

Accessori abbinabili: contropiastre.

Coppia piastrine per collegamento serratura a aste esterne. - cod 990853

Deviatori per chiusura triplice laterale aste esterne - cod. 780322252

Deviatori per chiusura triplice laterale aste interne - cod. 780302252

Coppia aste interne deviate e accessori - cod. 990850

Coppia aste interne diritte e accessori - cod. 990851

Entrata mm 25	7838022525	1	10	10
Entrata mm 30	7838023025	1	10	10
Entrata mm 35	7838023525	1	10	10



Code

Min. ord.
Confezione
multipla
Confezione
singola

Electa frontale inox mm 22

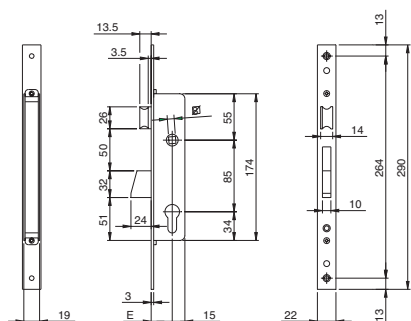

Serratura da infilare per montanti, CHIUSURA LATERALE, cilindro a profilo europeo.
Frontale mm **290x22x3** in acciaio INOX. CATENACCIO rotante mandata da mm 24.
SCROCCO REVERSIBILE E REGOLABILE da 10 a 15 mm separato.
Richiamo scrocco con chiave o QUADRO MANIGLIA mm 8.
2 ghiera. Coppia spessori sottofrontale. Viti di fissaggio. Foglio istruzioni.

Accessori abbinabili: contropiastre.

Entrata mm 25	781102252	1	10	10
Entrata mm 30	781102302	1	10	10
Entrata mm 35	781102352	1	10	10

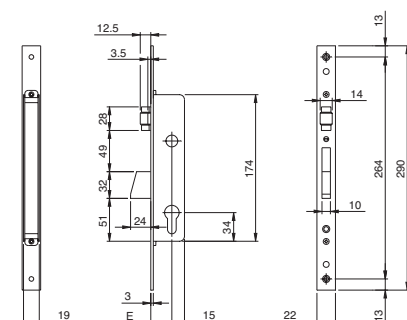

Serratura da infilare per montanti, CHIUSURA LATERALE, cilindro a profilo europeo.
Frontale mm **290x22x3** in acciaio INOX. CATENACCIO rotante mandata da mm 24.
RULLO REGOLABILE. 2 ghiera. Coppia spessori sottofrontale.
Viti di fissaggio. Foglio istruzioni.

Accessori abbinabili: contropiastre.

Entrata mm 25	781202252	1	10	10
Entrata mm 30	781202302	1	10	10
Entrata mm 35	781202352	1	10	10



Code

Min. ord.
Confezione
multipla
Confezione
singola

Electa frontale inox mm 22

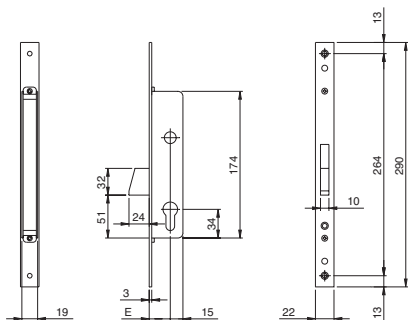

Serratura da infilare per montanti, CHIUSURA LATERALE, cilindro a profilo europeo.

Frontale mm **290x22x3** in acciaio INOX.

CATENACCIO rotante mandata da mm 24.

2 ghiera. Coppia spessori sottofrontale. Viti di fissaggio. Foglio istruzioni.

Accessori abbinabili: contropiastre.

Entrata mm 25	781302252	1	10	10
Entrata mm 30	781302302	1	10	10
Entrata mm 35	781302352	1	10	10

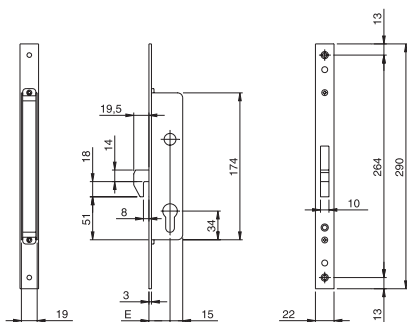

Serratura da infilare per montanti, CHIUSURA LATERALE, cilindro a profilo europeo.

Frontale mm **290x22x3** in acciaio INOX.

CATENACCIO a **GANCIO LUCE 8**, mandata da mm 18.

2 ghiera. Coppia spessori sottofrontale. Viti di fissaggio. Foglio istruzioni.

Accessori abbinabili: contropiastre.

Entrata mm 25	781402252	1	10	10
Entrata mm 30	781402302	1	10	10
Entrata mm 35	781402352	1	10	10



Code

Min. ord.
Confezione
multipla
Confezione
singola

Electa frontale inox mm 22

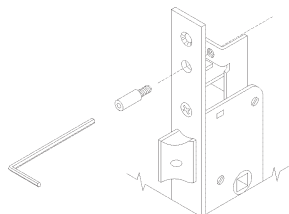
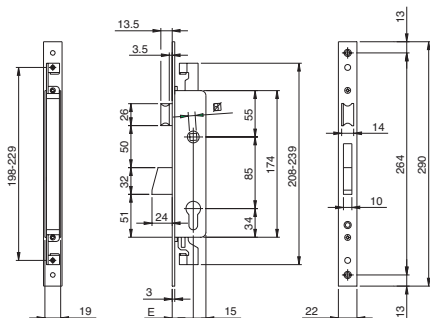

Serratura da infilare per montanti, CHIUSURA TRIPLICE, cilindro a profilo europeo. Aggancio aste a vite.

Frontale mm **290x22x3** in acciaio INOX. CATENACCIO rotante mandata da mm 24.

SCROCCO REVERSIBILE E REGOLABILE da 10 a 15 mm separato.

Richiamo scrocco con chiave o QUADRO MANIGLIA mm 8.

2 ghiera. Coppia spessori sottofrontale. Viti di fissaggio. Foglio istruzioni.

Accessori abbinabili: contropiastre.

Coppia piastrine per collegamento serratura a aste esterne - cod. 990853

Deviatori per chiusura triplice laterale aste esterne - cod. 780322252

Deviatori per chiusura triplice laterale aste interne - cod. 780302252

Coppia aste interne deviate e accessori - cod. 990850

Coppia aste interne diritte e accessori - cod. 990851



Entrata mm 25	783102252	1	10	10
Entrata mm 30	783102302	1	10	10
Entrata mm 35	783102352	1	10	10

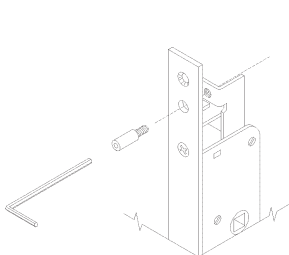
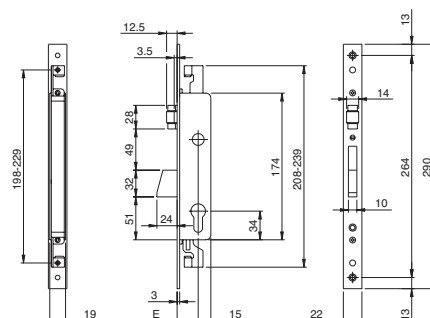

Serratura da infilare per montanti, CHIUSURA TRIPLICE, cilindro a profilo europeo.

Aggancio aste a vite. Frontale mm **290x22x3** in acciaio INOX.

CATENACCIO rotante mandata da mm 24. **RULLO REGOLABILE.**

2 ghiera. Coppia spessori sottofrontale. Viti di fissaggio. Foglio istruzioni.

Accessori abbinabili: contropiastre.

Coppia piastrine per collegamento serratura a aste esterne - cod. 990853

Deviatori per chiusura triplice laterale aste esterne - cod. 780322252

Deviatori per chiusura triplice laterale aste interne - cod. 780302252

Coppia aste interne deviate e accessori - cod. 990850

Coppia aste interne diritte e accessori - cod. 990851



Entrata mm 25	783202252	1	10	10
Entrata mm 30	783202302	1	10	10
Entrata mm 35	783202352	1	10	10



Code

Min. ord.
Confezione
multipla
Confezione
singola

Electa frontale inox mm 22

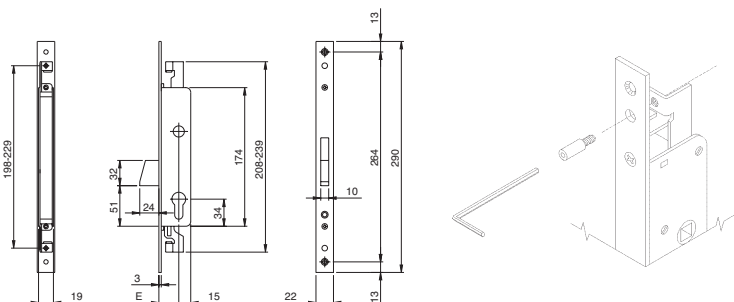

Serratura da infilare per montanti, CHIUSURA TRIPLICE, cilindro a profilo europeo.

Aggancio aste a vite. Frontale mm **290x22x3** in acciaio INOX.

CATENACCIO rotante mandata da mm 24.

2 ghiera. Coppia spessori sottofrontale. Viti di fissaggio. Foglio istruzioni.

Accessori abbinabili: contropiastre.

Coppia piastrine per collegamento serratura a aste esterne - cod. 990853

Deviatori per chiusura triplice laterale aste esterne - cod. 780322252

Deviatori per chiusura triplice laterale aste interne - cod. 780302252

Coppia aste interne deviate e accessori - cod. 990850

Coppia aste interne diritte e accessori - cod. 990851

Entrata mm 25	783302252	1	10	10
Entrata mm 30	783302302	1	10	10
Entrata mm 35	783302352	1	10	10

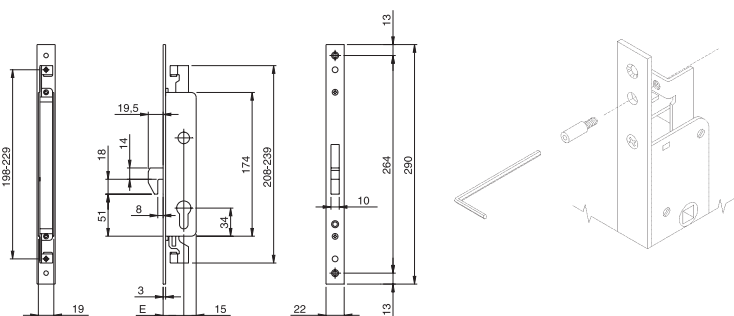

Serratura da infilare per montanti, CHIUSURA TRIPLICE, cilindro a profilo europeo.

Aggancio aste a vite. Frontale mm **290x22x3** in acciaio INOX.

CATENACCIO, **A GANCIO LUCE 8**, mandata da mm 18.

2 ghiera. Coppia spessori sottofrontale. Viti di fissaggio. Foglio istruzioni.

Accessori abbinabili: contropiastre.

Coppia piastrine per collegamento serratura a aste esterne - cod. 990853

Deviatori per chiusura triplice laterale aste esterne - cod. 780322252

Deviatori per chiusura triplice laterale aste interne - cod. 780302252

Coppia aste interne deviate e accessori - cod. 990850

Coppia aste interne diritte e accessori - cod. 990851

Entrata mm 25	783402252	1	10	10
Entrata mm 30	783402302	1	10	10
Entrata mm 35	783402352	1	10	10



Code

Min. ord.
Confezione
multipla
Confezione
singola

Electa frontale inox mm 22

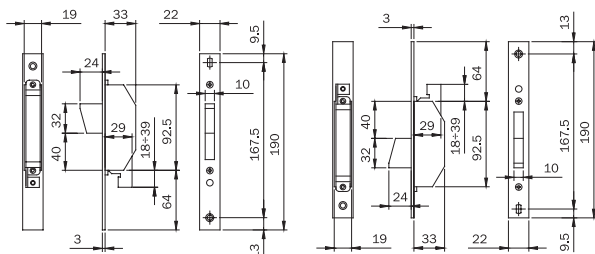

Deviatori per CHIUSURA TRIPLICE, LATERALE. Per montaggio con aste esterne,
da abbinare con serrature con **AGGANCI ASTE A VITE**.

Frontale mm **190x22x3** in acciaio INOX.

CATENACCIO **ROTANTE** mandata da mm 24.

Senza aste interne.

2 coppie spessori in nylon. Viti di fissaggio.

78032252

1 5 5



Code

Min. ord.
Confezione
multipla
Confezione
singola

Electa frontale inox mm 24

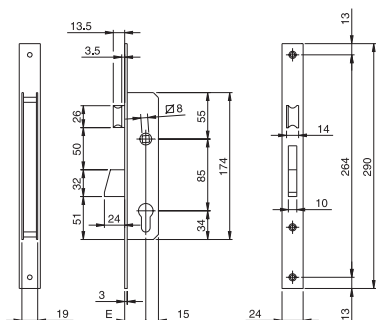

Serratura da infilare per montanti, CHIUSURA LATERALE, cilindro a profilo europeo.
Frontale mm **290x24x3** in acciaio INOX. CATENACCIO rotante mandata da mm 24.
SCROCCO REVERSIBILE E REGOLABILE da 10 a 15 mm separato.
Richiamo scrocco con chiave o QUADRO MANIGLIA mm 8. 2 ghiera.
Sottofrontale in nylon. Viti di fissaggio. Foglio istruzioni.

Accessori abbinabili: contropiastre.



Entrata mm 25	781251B	1	10	10
Entrata mm 30	781301B	1	10	10
Entrata mm 35	781351B	1	10	10

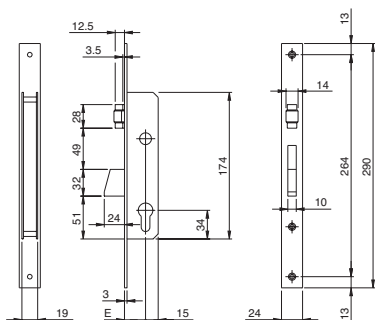

Serratura da infilare per montanti, CHIUSURA LATERALE, cilindro a profilo europeo.
Frontale mm **290x24x3** in acciaio INOX.
CATENACCIO rotante mandata da mm 24. **RULLO REGOLABILE.**
2 ghiera. Sottofrontale in nylon. Viti di fissaggio. Foglio istruzioni.

Accessori abbinabili: contropiastre.



Entrata mm 25	781252B	1	10	10
Entrata mm 30	781302B	1	10	10
Entrata mm 35	781352B	1	10	10



Code

Min. ord.
Confezione
multipla
Confezione
singola

Electa frontale inox mm 24

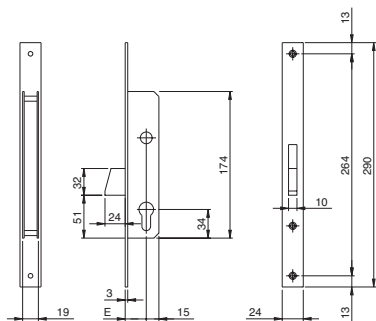

Serratura da infilare per montanti, CHIUSURA LATERALE, cilindro a profilo europeo.

Frontale mm **290x24x3** in acciaio INOX.

CATENACCIO rotante mandata da mm 24.

2 ghieri. Sottofrontale in nylon. Viti di fissaggio. Foglio istruzioni.

Accessori abbinabili: contropiastre.

Entrata mm 25	781253B	1	10	10
Entrata mm 30	781303B	1	10	10
Entrata mm 35	781353B	1	10	10

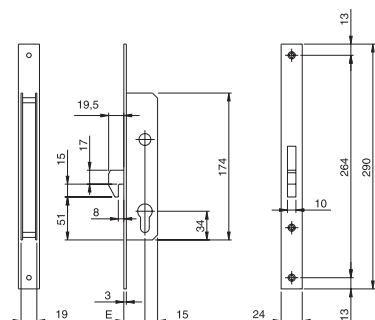

Serratura da infilare per montanti, CHIUSURA LATERALE, cilindro a profilo europeo.

Frontale mm **290x24x3** in acciaio INOX.

CATENACCIO a **GANCIO LUCE 8**, mandata da mm 18.

2 ghieri. Sottofrontale in nylon. Viti di fissaggio. Foglio istruzioni.

Accessori abbinabili: contropiastre.

Entrata mm 25	781254B	1	10	10
Entrata mm 30	781304B	1	10	10
Entrata mm 35	781354B	1	10	10



Code

Min. ord.
Confezione
multipla
Confezione
singola

Electa frontale inox mm 24

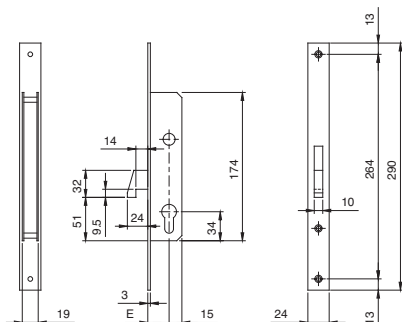

Serratura da infilare per montanti, CHIUSURA LATERALE, cilindro a profilo europeo.

Frontale mm **290x24x3** in acciaio INOX.

CATENACCIO a **GANCIO LUCE 14**, mandata da mm 24.

2 ghiera. Coppia spessori sottofrontale. Viti di fissaggio. Foglio istruzioni.

Accessori abbinabili: contropiastre.



Entrata mm 25	781470250	1	10	10
Entrata mm 30	781470300	1	10	10
Entrata mm 35	781470350	1	10	10

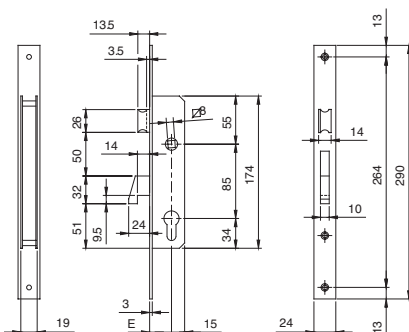

Serratura da infilare per montanti, CHIUSURA LATERALE, cilindro a profilo europeo.

Frontale mm **290x24x3** in acciaio INOX.

CATENACCIO a **GANCIO LUCE 14**, mandata da mm 24.

SCROCCO A "FILO" FRONTALE REVERSIBILE E REGOLABILE da 10 a 15 mm separato.

Richiamo scrocco con chiave o QUADRO MANIGLIA mm 8.

2 ghiera. Coppia spessori sottofrontale. Viti di fissaggio. Foglio istruzioni.

Accessori abbinabili: contropiastre.



Entrata mm 25	781570250	1	10	10
Entrata mm 30	781570300	1	10	10
Entrata mm 35	781570350	1	10	10



Code

Min. ord.
Confezione
multipla
Confezione
singola

Electa frontale inox mm 24

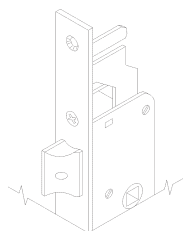
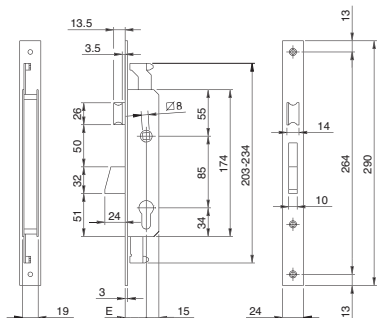

Serratura da infilare per montanti, CHIUSURA TRIPLICE, cilindro a profilo europeo.

Aggancio aste ad innesto. Frontale mm **290x24x3** in acciaio INOX.

CATENACCIO rotante mandata da mm 24.

SCROCCO REVERSIBILE E REGOLABILE da 10 a 15 mm separato.

Richiamo scrocco con chiave o QUADRO MANIGLIA mm 8.

2 ghiera. Sottofrontale in nylon. Viti di fissaggio. Foglio istruzioni.

Accessori abbinabili: contropiastre.



Coppia piastrine per collegamento serratura a aste esterne - cod 990828

Deviatori per chiusura tripla laterale aste interne - cod. 780253BFZ

Coppia aste asolate interne deviate Ø 8 - cod. 990810

Coppia aste asolate interne diritte Ø 8 - cod. 990811

Entrata mm 25	783251B	1	10	10
Entrata mm 30	783301B	1	10	10
Entrata mm 35	783351B	1	10	10

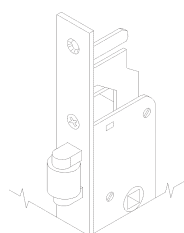
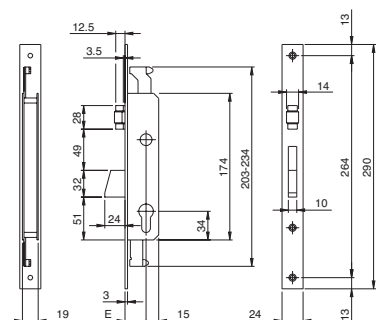

Serratura da infilare per montanti, CHIUSURA TRIPLICE, cilindro a profilo europeo.

Aggancio aste ad innesto. Frontale mm **290x24x3** in acciaio INOX.

CATENACCIO rotante mandata da mm 24. **RULLO REGOLABILE.**

2 ghiera. Sottofrontale in nylon. Viti di fissaggio. Foglio istruzioni.

Accessori abbinabili: contropiastre.

Coppia piastrine per collegamento serratura a aste esterne - cod 990828

Deviatori per chiusura tripla laterale aste interne - cod. 780253BFZ

Coppia aste asolate interne deviate Ø 8 - cod. 990810

Coppia aste asolate interne diritte Ø 8 - cod. 990811



Entrata mm 25	783252B	1	10	10
Entrata mm 30	783302B	1	10	10
Entrata mm 35	783352B	1	10	10



Code

Min. ord.
Confezione
multipla
Confezione
singola

Electa frontale inox mm 24

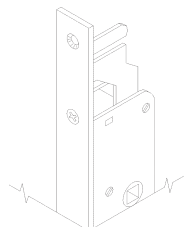
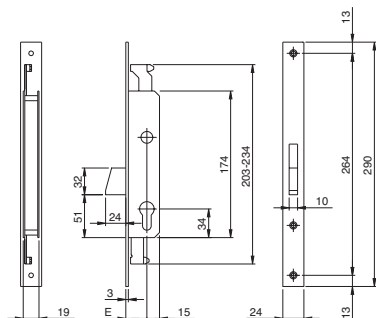

Serratura da infilare per montanti, CHIUSURA TRIPLICE, cilindro a profilo europeo.

Aggancio aste ad innesto. Frontale mm **290x24x3** in acciaio INOX.

CATENACCIO rotante mandata da mm 24.

2 ghiera. Sottofrontale in nylon. Viti di fissaggio. Foglio istruzioni.

Accessori abbinabili: contropiastre.

Coppia piastrine per collegamento serratura a aste esterne - cod 990828

Devianti per chiusura triplice laterale aste interne - cod. 780253BFZ

Coppia aste asolate interne deviate Ø 8 - cod. 990810

Coppia aste asolate interne diritte Ø 8 - cod. 990811

Entrata mm 25	783253B	1	10	10
Entrata mm 30	783303B	1	10	10
Entrata mm 35	783353B	1	10	10

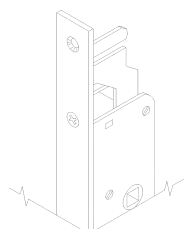
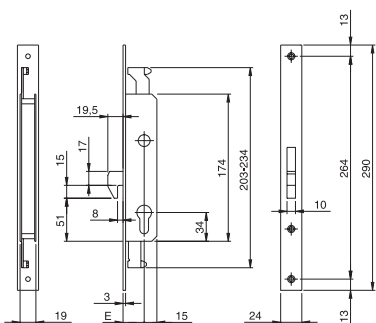

Serratura da infilare per montanti, CHIUSURA TRIPLICE, cilindro a profilo europeo.

Aggancio aste ad innesto. Frontale mm **290x24x3** in acciaio INOX.

CATENACCIO a **GANCIO LUCE 8**, mandata da mm 18.

2 ghiera. Sottofrontale in nylon. Viti di fissaggio. Foglio istruzioni.

Accessori abbinabili: contropiastre.

Coppia piastrine per collegamento serratura a aste esterne - cod 990828

Devianti per chiusura triplice laterale aste interne - cod. 780253BFZ

Coppia aste asolate interne deviate Ø 8 - cod. 990810

Coppia aste asolate interne diritte Ø 8 - cod. 990811

Entrata mm 25	783254B	1	10	10
Entrata mm 30	783304B	1	10	10
Entrata mm 35	783354B	1	10	10

Electa frontale inox mm 24

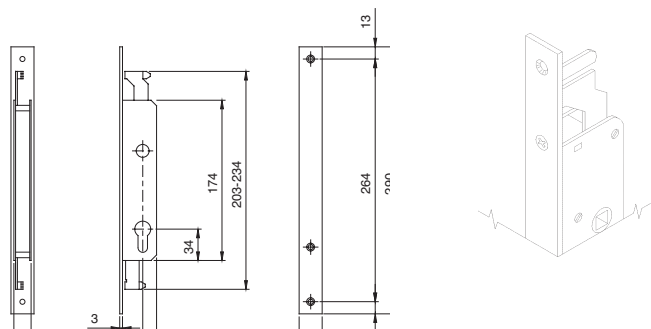

Serratura da infilare per montanti, CHIUSURA DUPLICE **ALTO/BASSO**, cilindro a profilo europeo.

Aggancio aste ad innesto. Frontale mm **290x24x3** in acciaio INOX.

2 ghiera. Sottofrontale in nylon. Viti di fissaggio. Foglio istruzioni.

Accessori abbinabili: contropiastre.

Coppia piastrine per collegamento serratura a aste esterne - cod 990828

Deviatori per chiusura triplice laterale aste interne - cod. 780253BFZ

Coppia aste asolate interne deviate Ø 8 - cod. 990810

Coppia aste asolate interne diritte Ø 8 - cod. 990811

Entrata mm 25	782250C	1	10	10
Entrata mm 30	782300B	1	10	10
Entrata mm 35	782350B	1	10	10

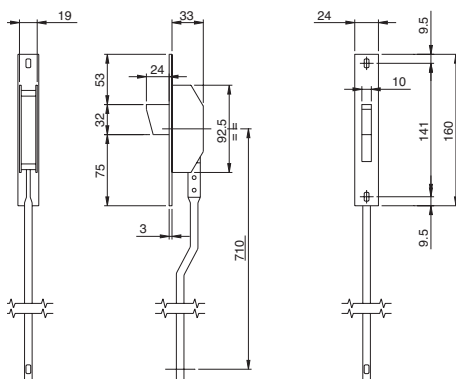
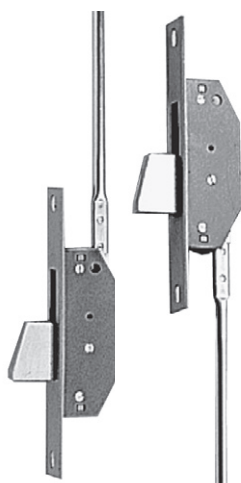

Deviatori per CHIUSURA TRIPLICE, LATERALE. Aste interne collegate da abbinare alle serrature con **AGGANCIO ASTE AD INNESTO**.

Frontale mm **160x24x3** in acciaio INOX.

CATENACCIO ROTANTE mandata da mm 24.

Con aste. Perni guida aste. Viti con rosette. Foglio istruzioni.

780253	1	5	5
---------------	---	---	---



Code

Min. ord.
Confezione
multipla
Confezione
singola

Electa frontale zincato mm 24

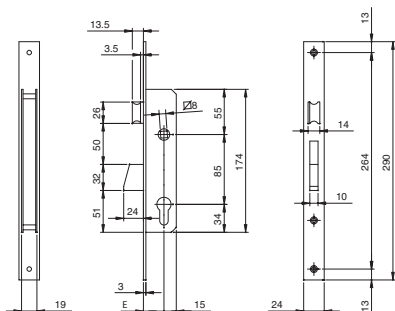

Serratura da infilare per montanti, CHIUSURA LATERALE, cilindro a profilo europeo.
Frontale mm **290x24x3** in acciaio zincato. CATENACCIO rotante mandata da mm 24.
SCROCCO REVERSIBILE E REGOLABILE da 10 a 15 mm separato.
Richiamo scrocco con chiave o QUADRO MANIGLIA mm 8.
2 ghiera. Vite di fissaggio cilindro.
Accessori abbinabili: contropiastre.



Entrata mm 25	781251FZ	1	10	10
Entrata mm 30	781301FZ	1	10	10
Entrata mm 35	781351FZ	1	10	10

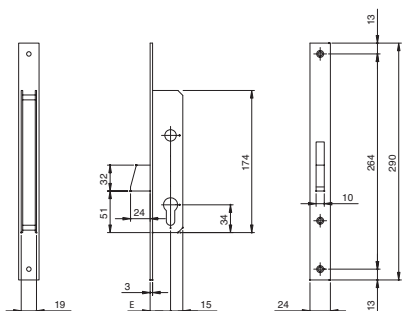

Serratura da infilare per montanti, CHIUSURA LATERALE, cilindro a profilo europeo.
Frontale mm **290x24x3** in ACCIAIO ZINCATO.
CATENACCIO rotante mandata da mm 24.
2 ghiera. Vite di fissaggio cilindro.
Accessori abbinabili: contropiastre.



Entrata mm 25	781253FZ	1	10	10
Entrata mm 30	781303FZ	1	10	10
Entrata mm 35	781353FZ	1	10	10



Code

Min. ord.
Confezione
multipla
Confezione
singola

Electa frontale zincato mm 24

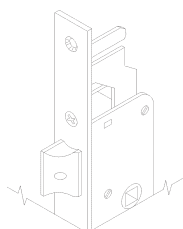
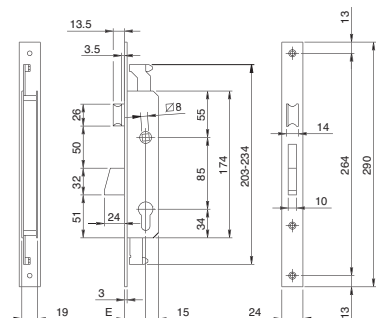

Serratura da infilare per montanti, CHIUSURA TRIPLICE, cilindro a profilo europeo.

Aggancio aste ad innesto. Frontale mm **290x24x3** in ACCIAIO ZINCATO.

CATENACCIO rotante mandata da mm 24. **SCROCCO REVERSIBILE E REGOLABILE** da 10 a 15 mm separato.

Richiamo scrocco con chiave o QUADRO MANIGLIA mm 8. 2 ghiera. Vite di fissaggio cilindro.

Accessori abbinabili: contropiastre.

Coppia piastrine per collegamento serratura a aste esterne - cod 990828

Deviatori per chiusura triplice laterale aste interne - cod. 780253BFZ

Coppia aste asolate interne deviate Ø 8 - cod. 990810

Coppia aste asolate interne diritte Ø 8 - cod. 990811

Raccordo filettato M8 per barre filettate - cod. 990823

kit perni, puntali e piastrine guida asta per aste Ø 8 - cod. 990837



Entrata mm 25	783251IFZ	1	10	10
Entrata mm 30	783301IFZ	1	10	10
Entrata mm 35	783351IFZ	1	10	10

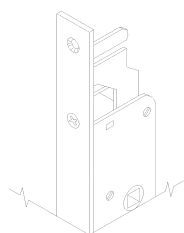
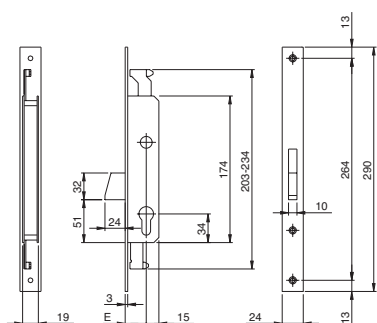

Serratura da infilare per montanti, CHIUSURA TRIPLICE, cilindro a profilo europeo.

Aggancio aste ad innesto. Frontale mm **290x24x3** in ACCIAIO ZINCATO.

CATENACCIO rotante mandata da mm 24. 2 ghiera. Vite di fissaggio cilindro.

Accessori abbinabili: contropiastre.

Coppia piastrine per collegamento serratura a aste esterne - cod 990828

Deviatori per chiusura triplice laterale aste interne - cod. 780253BFZ

Coppia aste asolate interne deviate Ø 8 - cod. 990810

Coppia aste asolate interne diritte Ø 8 - cod. 990811

Raccordo filettato M8 per barre filettate - cod. 990823

kit perni, puntali e piastrine guida asta per aste Ø 8 - cod. 990837



Entrata mm 25	783253IFZ	1	10	10
Entrata mm 30	783303IFZ	1	10	10
Entrata mm 35	783353IFZ	1	10	10



Code

Min. ord.
Confezione
multipla
Confezione
singola

Electa frontale zincato mm 24

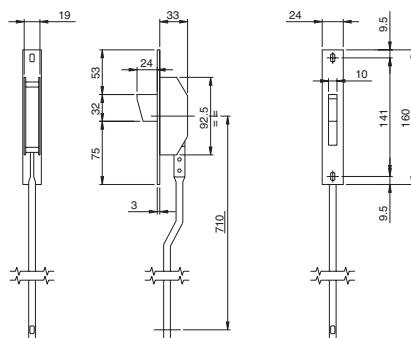
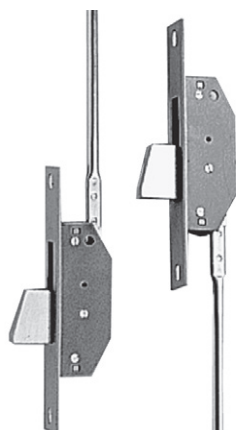

Deviatori per CHIUSURA TRIPLICE, laterale. Aste interne collegate da abbinare alle serrature con aggancio aste ad innesto. Frontale mm **160x24x3** in ACCIAIO ZINCATO.

CATENACCIO rotante mandata da mm 24. Perni guida aste. Viti con rosette.

780253BFZ

1

5

5



Code

Min. ord.
Confezione
multipla
Confezione
singola

Electa per persiane frontale inox mm 24

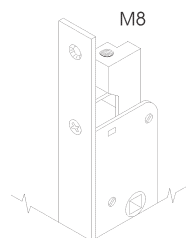
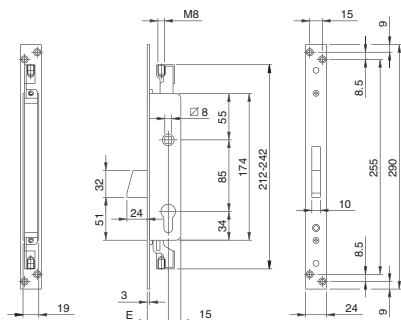

Serratura da infilare per **PERSIANE**, CHIUSURA TRIPLICE, cilindro a profilo europeo.
Raccordo per aggancio aste M8 premontato. Escursione aste mm 15.
Frontale mm **290x24x3** in acciaio INOX. CATENACCIO rotante mandata da mm 24.
Mandata con maniglia quadro mm 8, bloccaggio maniglia con cilindro.
1 ghiera.

Accessori abbinabili:

2 puntali Ø 10 per barre filettate M8 - cod. 990836
kit perni, puntali e piastrine guida asta per aste Ø 8 - cod. 990837
Contropiastra INOX - cod. 038020

Entrata mm 25	783380252	1	10	10
Entrata mm 30	783380302	1	10	10
Entrata mm 35	783380352	1	10	10

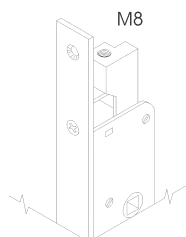
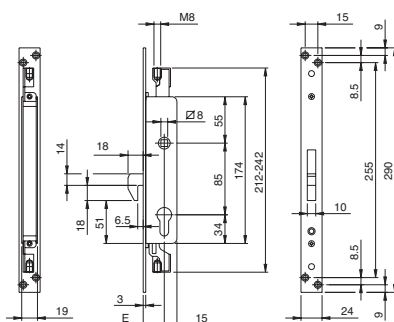
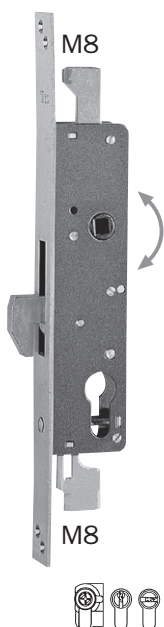

Serratura da infilare per **PERSIANE**, CHIUSURA TRIPLICE, cilindro a profilo europeo.
Raccordo per aggancio aste M8 premontato. Escursione aste mm 15.
Frontale mm **290x24x3** in acciaio INOX. CATENACCIO a **GANCIO LUCE 6,5**, mandata da mm 18.
Mandata con maniglia quadro mm 8, bloccaggio maniglia con cilindro.
1 ghiera.

Accessori abbinabili:

2 puntali Ø 10 per barre filettate M8 - cod. 990836
kit perni, puntali e piastrine guida asta per aste Ø 8 - cod. 990837
Contropiastra INOX - cod. 038020

Entrata mm 25	783480252	1	10	10
Entrata mm 30	783480302	1	10	10
Entrata mm 35	783480352	1	10	10



Code

Min. ord.
Confezione
multipla
Confezione
singola

Electa per persiane



M8

M8

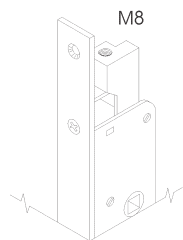
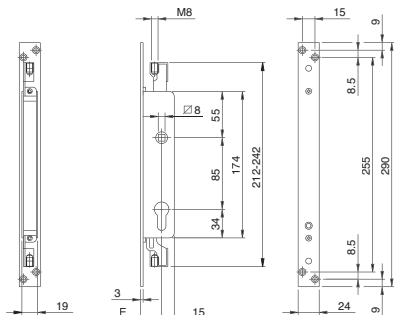

Serratura da infilare per **PERSIANE**, CHIUSURA DUPLICE **ALTO/BASSO**, cilindro a profilo europeo.
Raccordo per aggancio aste M8 premontato. Escursione aste mm 15.
Frontale mm **290x24x3** in acciaio INOX.
Mandata con maniglia quadro mm 8, bloccaggio maniglia con cilindro. 1 ghiera.
Accessori abbinabili:
2 puntali Ø 10 per barre filettate M8 - cod. 990836
kit perni, puntali e piastrine guida asta per aste Ø 8 - cod. 990837
Contropiastra INOX - cod. 038020

Entrata mm 25 frontale in acciaio INOX.	782080252	1	10	10
Entrata mm 30 frontale in acciaio INOX.	782080302	1	10	10
Entrata mm 35 frontale in acciaio INOX.	782080352	1	10	10



M8

M8

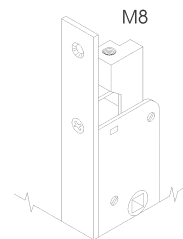
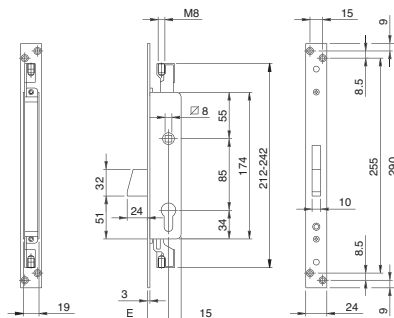

Serratura da infilare per **PERSIANE**, CHIUSURA **TRIPLICE**, cilindro a profilo europeo.
Raccordo per aggancio aste M8 premontato. Escursione aste mm 15.
Frontale mm **290x24x3** in ACCIAIO ZINCATO.
CATENACCIO rotante mandata da mm 24.
Mandata con maniglia quadro mm 8, bloccaggio maniglia con cilindro. 1 ghiera.
Accessori abbinabili:
2 puntali Ø 10 per barre filettate M8 - cod. 990836
kit perni, puntali e piastrine guida asta per aste Ø 8 - cod. 990837
Contropiastra ZINCATA - cod. 038022

Entrata mm 25 frontale in ACCIAIO ZINCATO	783380254	1	10	10
Entrata mm 30 frontale in ACCIAIO ZINCATO	783380304	1	10	10
Entrata mm 35 frontale in ACCIAIO ZINCATO	783380354	1	10	10



Code

Min. ord.
Confezione
multipla
Confezione
singola

Electa per persiane frontale zincato mm 24

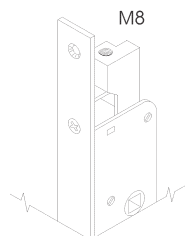
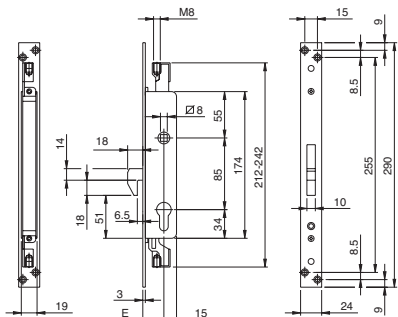

Serratura da infilare per **PERSIANE**, CHIUSURA TRIPLICE, cilindro a profilo europeo.

Raccordo per aggancio aste M8 premontato. Escursione aste mm 15.

Frontale mm **290x24x3** in ACCIAIO ZINCATO.

CATENACCIO, **A GANCIO LUCE 6,5**, mandata da mm 18.

Mandata con maniglia quadro mm 8, bloccaggio maniglia con cilindro. 1 ghiera.

Accessori abbinabili:

2 puntali Ø 10 per barre filettate M8 - cod. 990836

Kit perni, puntali e piastrine guida asta per aste Ø 8 - cod. 990837

Contropiastra ZINCATA - cod. 038022

Entrata mm 25	783480254	1	10	10
Entrata mm 30	783480304	1	10	10
Entrata mm 35	783480354	1	10	10

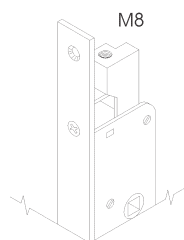
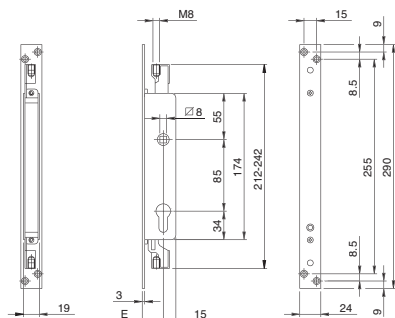

Serratura da infilare per **PERSIANE**, CHIUSURA DUPLICE ALTO/BASSO, cilindro a profilo europeo.

Raccordo per aggancio aste M8 premontato.

Frontale mm **290x24x3** in ACCIAIO ZINCATO.

Escursione aste mm 15. Mandata con maniglia quadro mm 8,

bloccaggio maniglia con cilindro. 1 ghiera.

Accessori abbinabili:

2 puntali Ø 10 per barre filettate M8 - cod. 990836

Kit perni, puntali e piastrine guida asta per aste Ø 8 - cod. 990837

Contropiastra ZINCATA - cod. 038022

Entrata mm 25	782080254	1	10	10
Entrata mm 30	782080304	1	10	10
Entrata mm 35	782080354	1	10	10



Code

Min. ord.
Confezione
multipla
Confezione
singola

Electa per persiane frontale zincato mm 24

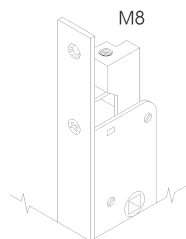
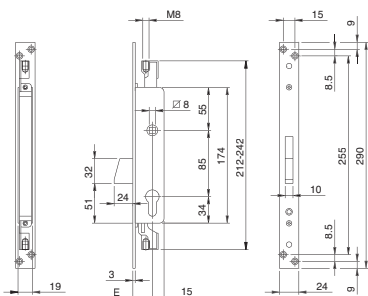

Serratura da infilare per **PERSIANE**, CHIUSURA TRIPLICE, con CILINDRO A SPILLO MONTATO (inserto 990875). Raccordo per aggancio aste M8 premontato. Escursione aste mm 15. Frontale mm **290x24x3** in ACCIAIO ZINCATO. CATENACCIO rotante mandata da mm 24. Mandata con maniglia quadro mm 8, bloccaggio maniglia con cilindro. 3 CHIAVI. 2 boccole guidachiave. (Chiave grezza codice 020275)

Accessori abbinabili:

2 puntali Ø 10 per barre filettate M8 - cod. 990836
Kit perni, puntali e piastrine guida asta per aste Ø 8 - cod. 990837
Contropiastra ZINCATA - cod. 038022

Entrata mm 25	783380254C.9	1	10	10
Entrata mm 30	783380304C.9	1	10	10
Entrata mm 35	783380354C.9	1	10	10

ESECUZIONE A CHIAVI UGUALI (K.A.) IN GRUPPI DA 10 PEZZI

(chiave grezza cod. 020275)

Entrata mm 25	783380254C.9Y	1	10	10
Entrata mm 30	783380304C.9Y	1	10	10
Entrata mm 35	783380354C.9Y	1	10	10

Entrata mm 25 unica cifratura 88001	783380254C.9Y1	1	10	10
Entrata mm 30 unica cifratura 88001	783380304C.9Y1	1	10	10
Entrata mm 35 unica cifratura 88001	783380354C.9Y1	1	10	10

Entrata mm 25 unica cifratura 88002	783380254C.9Y2	1	10	10
Entrata mm 30 unica cifratura 88002	783380304C.9Y2	1	10	10
Entrata mm 35 unica cifratura 88002	783380354C.9Y2	1	10	10

Entrata mm 25 unica cifratura 88003	783380254C.9Y3	1	10	10
Entrata mm 30 unica cifratura 88003	783380304C.9Y3	1	10	10
Entrata mm 35 unica cifratura 88003	783380354C.9Y3	1	10	10

Entrata mm 25 unica cifratura 88004	783380254C.9Y4	1	10	10
Entrata mm 30 unica cifratura 88004	783380304C.9Y4	1	10	10
Entrata mm 35 unica cifratura 88004	783380354C.9Y4	1	10	10

Entrata mm 25 unica cifratura 88005	783380254C.9Y5	1	10	10
Entrata mm 30 unica cifratura 88005	783380304C.9Y5	1	10	10
Entrata mm 35 unica cifratura 88005	783380354C.9Y5	1	10	10



Code

Min. ord.
Confezione
multipla
Confezione
singola

Serrature per porte a vetro

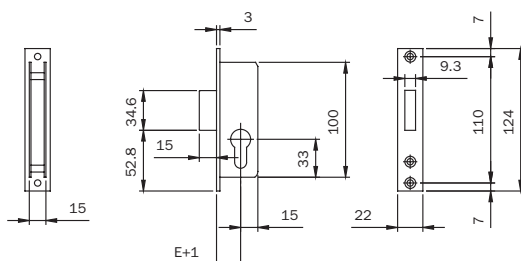

Serratura da infilare per **PORTE DI VETRO**, cilindro profilo europeo.

Frontale mm **124x22x3**. 1 mandata da 15 mm

CATENACCIO a **FILO FRONTALE**. Vite per cilindro.

Accessori abbinabili:

Contropiastra acciaio cromato cod. 033094

Entrata mm 20 FRONTALE ACCIAIO NICHELATO	AD ESAURIMENTO	745203F	1	10	10
Entrata mm 20 FRONTALE ACCIAIO INOX		745200F	1	10	10

Serrature per montanti

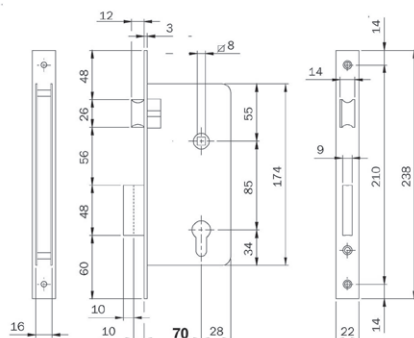

Serratura da infilare per montanti a scatola aperta, cilindro profilo europeo.

Frontale mm **238x22x3** in ACCIAIO CROMATO. 2 mandate da 10 mm

SCROCCO REVERSIBILE. Richiamo scrocco con chiave o QUADRO MANIGLIA mm 8.

Vite per cilindro. **CONFEZIONE IN SACCHETTI DI NYLON**.

Accessori abbinabili:

Contropiastra acciaio cromato cod. 033083

Entrata mm 70		290703	1	25	25
---------------	--	---------------	---	----	----



Code

Min. ord.
Confezione
multipla
Confezione
singola

Serrature per montanti

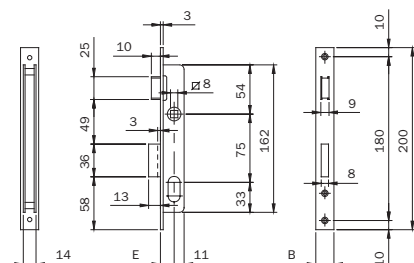

Serratura da infilare per montanti a scatola aperta, cilindro ovale. 1 mandata da 9 mm
Frontale in ACCIAIO CROMATO. CATENACCIO prolungato mm 3. **SCROCCO SEPARATO**
con richiamo tramite QUADRO MANIGLIA mm 8. **Entrata mm 15.** Vite per cilindro.

Accessori abbinabili:

Contropiastra acciaio cromato - cod. 033013 - cod. 033014

Frontale mm 200x16x3	7501510	1	10	10
Frontale mm 200x20x3	7501520	1	10	10

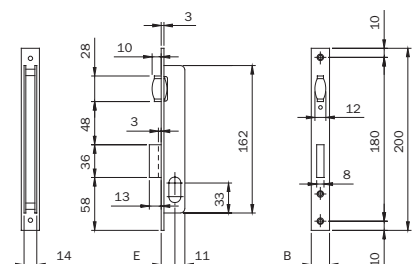

Serratura da infilare per montanti a scatola aperta, cilindro ovale. 1 mandata da 9 mm
Frontale in ACCIAIO CROMATO. CATENACCIO prolungato mm 3. **RULLO REGOLABILE.**

Entrata mm 15. Vite per cilindro.

Accessori abbinabili:

Contropiastra acciaio cromato - cod. 033013 - cod. 033014

Frontale mm 200x16x3	7521510	1	10	10
Frontale mm 200x20x3	7521520	1	10	10

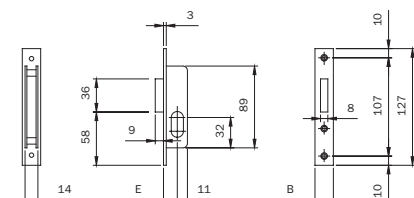

Serratura da infilare per montanti a scatola aperta, cilindro ovale. 1 mandata da 9 mm
Frontale in ACCIAIO CROMATO. CATENACCIO a **FILO FRONTALE.** **Entrata mm 15.** Vite per cilindro

Accessori abbinabili:

Contropiastra acciaio cromato - cod. 033033 - cod. 033034

Frontale mm 127x16x3	7581510	1	10	10
Frontale mm 127x20x3	7581520	1	10	10



Code

Min. ord.
Confezione
multipla
Confezione
singola

Serrature per montanti

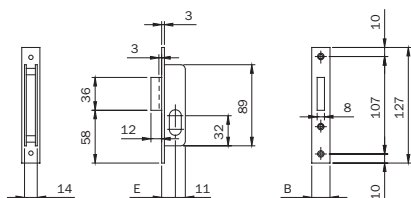

Serratura da infilare per montanti a scatola aperta, cilindro ovale. 1 mandata da 9 mm
Frontale in ACCIAIO CROMATO.

CATENACCIO prolungato mm 3. **Entrata mm 15.**

Vite per cilindro.

Accessori abbinabili:

Contropiastra acciaio cromato - cod. 033033 - cod. 033034

Frontale mm 127x16x3	7601510	1	10	10
Frontale mm 127x20x3	7601520	1	10	10

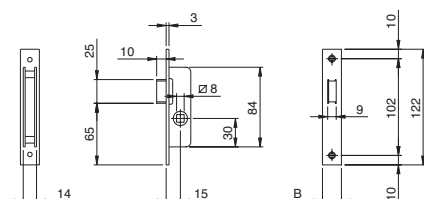

Serratura da infilare per montanti a scatola aperta. Frontale in ACCIAIO CROMATO.

SCROCCO con richiamo tramite QUADRO MANIGLIA mm 8.

Accessori abbinabili:

Contropiastra acciaio cromato - cod. 033003 - cod. 033004

Frontale mm 122x16x3	762001	1	10	10
Frontale mm 122x20x3	762002	1	10	10

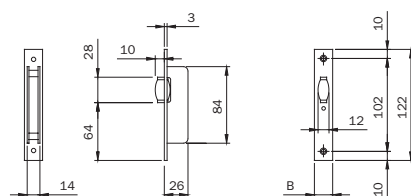

Serratura da infilare per montanti a scatola aperta. Frontale in ACCIAIO CROMATO.

RULLO REGOLABILE.

Accessori abbinabili:

Contropiastra acciaio cromato - cod. 033003 - cod. 033004

Frontale mm 122x16x3	764001	1	10	10
Frontale mm 122x20x3	764002	1	10	10



Code

Min. ord.
Confezione
multipla
Confezione
singola

Serrature per montanti

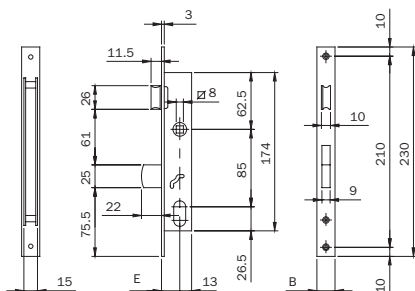

Serratura da infilare per montanti a scatola aperta, cilindro ovale.

1 mandata a **BAIONETTA** da 22 mm.

SCROCCO SEPARATO con richiamo tramite QUADRO MANIGLIA mm 8.

Entrata mm 20. Vite per cilindro.

Accessori abbinabili:

Contropiastra acciaio cromato - cod. 033091 - cod. 033092

Contropiastra ottone cromato - cod. 033091.9 - cod. 033092.9

Frontale mm 230x16x3 in ACCIAIO CROMATO	7542010	1	10	10
Frontale mm 230x16x3 in OTTONE CROMATO ANTICORROSIONE	75420109	1	10	10
Frontale mm 230x20x3 in ACCIAIO CROMATO	7542020	1	10	10
Frontale mm 230x20x3 in OTTONE CROMATO ANTICORROSIONE	75420209	1	10	10

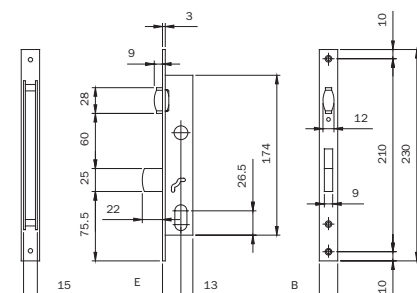

Serratura da infilare per montanti a scatola aperta, cilindro ovale.

1 mandata a **BAIONETTA** da 22 mm.

RULLO REGOLABILE. Entrata mm 20. Vite per cilindro.

Accessori abbinabili:

Contropiastra acciaio cromato - cod. 033091 - cod. 033092

Contropiastra ottone cromato - cod. 033091.9 - cod. 033092.9

Frontale mm 230x16x3 in ACCIAIO CROMATO	7562010	1	10	10
Frontale mm 230x20x3 in ACCIAIO CROMATO	7562020	1	10	10



Code

Min. ord.
Confezione
multipla
Confezione
singola

Serrature per montanti

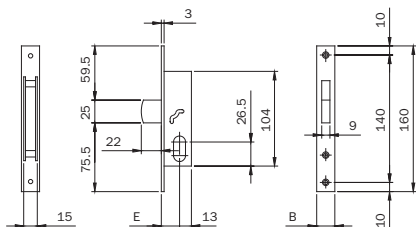

Serratura da infilare per montanti a scatola aperta, cilindro ovale.
1 mandata a **BAIONETTA** da 22 mm. **Entrata mm 20**. Vite per cilindro.

Accessori abbinabili:

Contropiastra acciaio cromato - cod. 033093 - cod. 033094
Contropiastra ottone cromato - cod. 033093.9 - cod. 033094.9

Frontale mm 230x16x3 in ACCIAIO CROMATO	7662010	1	10	10
Frontale mm 230x16x3 in OTTONE CROMATO ANTICORROSIONE	76620109	1	10	10
Frontale mm 230x20x3 in ACCIAIO CROMATO	7662020	1	10	10
Frontale mm 230x20x3 in OTTONE CROMATO ANTICORROSIONE	76620209	1	10	10

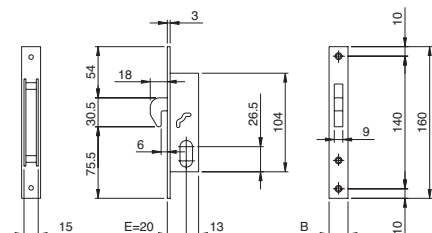

Serratura da infilare per montanti a scatola aperta, cilindro ovale
1 mandata, a **GANCIO LUCE 6**, da 18 mm. **Entrata mm 20**.
Contropiastra 033095 - 033095.9 in dotazione. Vite per cilindro.

Frontale mm 160x16x3 in ACCIAIO CROMATO	7682010	1	10	10
Frontale mm 160x20x3 in ACCIAIO CROMATO	7682020	1	10	10
Frontale mm 160x20x3 in OTTONE CROMATO ANTICORROSIONE	76820209	1	10	10

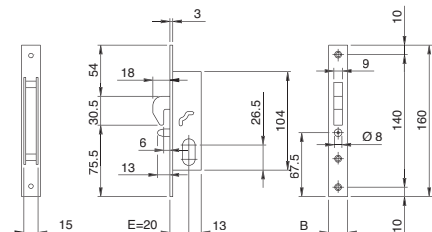

Serratura da infilare per montanti a scatola aperta,
con spinotto antisollevamento, cilindro ovale.
1 mandata, a **GANCIO LUCE 6**, da 18 mm. **Entrata mm 20**.
Contropiastra 033095 - 033095.9 in dotazione. Vite per cilindro.

Frontale mm 160x16x3 in ACCIAIO CROMATO	7682110	1	10	10
Frontale mm 160x20x3 in ACCIAIO CROMATO	7682120	1	10	10
Frontale mm 160x20x3 in OTTONE CROMATO ANTICORROSIONE	76821209	1	10	10

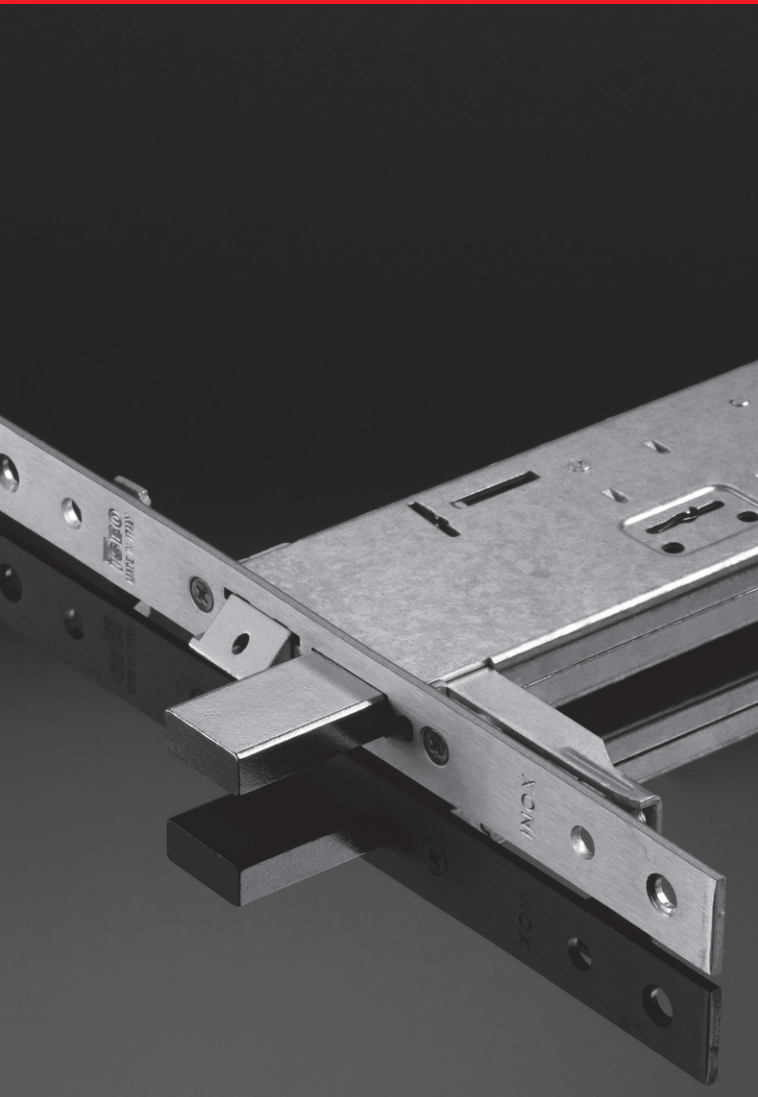

Serrature per fascia



Code

Min. ord.
Confezione
multipla
Confezione
singola

Serrature elettriche per fascia frontale inox mm 22

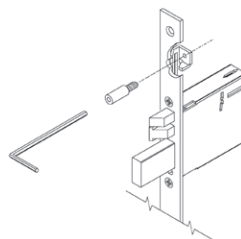
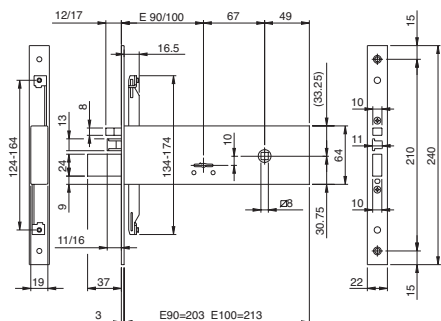
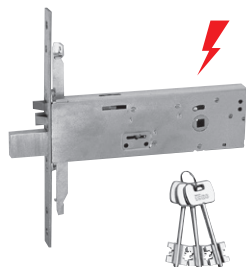

Elettroserratura da infilare doppia mappa per fascia. **12Vac/dc**. CHIUSURA TRIPLICE. Agganci aste a vite.
3 CHIAVI da **mm 100**. Frontale INOX **240x22x3**. Altezza cassa mm 64. Quattro mandate da mm 9.

SCROCCO E PISTONE DI CARICA SEPARATO REVERSIBILE E REGOLABILE.

2 guida chiave in nylon. Coppia spessori sottofrontale.

Viti fissaggio. Foglio istruzioni. (Chiave grezza codice 990802).

Accessori abbinabili:

Coppia piastrine per collegamento serratura ad aste esterne - cod 990853

Deviatori per chiusura triplice laterale aste esterne - cod. 780322252

Deviatori per chiusura triplice laterale aste interne - cod. 780302252

Coppia aste interne deviate e accessori - cod. 990850

Coppia aste interne diritte e accessori - cod. 990851

Contropiastre

Entrata mm 100	963900102	1	10	10
Entrata mm 90	963900902	1	10	10

Elettroserratura da infilare doppia mappa per fascia. **12Vac/dc**. CHIUSURA TRIPLICE. Agganci aste a vite.
3 CHIAVI da **mm 79**. Frontale INOX **240x22x3**. Altezza cassa mm 64. Quattro mandate da mm 9.

SCROCCO E PISTONE DI CARICA SEPARATO REVERSIBILE E REGOLABILE.

2 guida chiave in nylon. Coppia spessori sottofrontale.

Viti fissaggio. Foglio istruzioni. (Chiave grezza codice 990802).

Accessori abbinabili:

Coppia piastrine per collegamento serratura ad aste esterne. - cod 990853

Deviatori per chiusura triplice laterale aste esterne - cod. 780322252

Deviatori per chiusura triplice laterale aste interne - cod. 780302252

Coppia aste interne deviate e accessori - cod. 990850

Coppia aste interne diritte e accessori - cod. 990851

Contropiastre

Entrata mm 100	963910102	1	10	10
Entrata mm 90	963910902	1	10	10

Serrature per fascia frontale inox mm 22

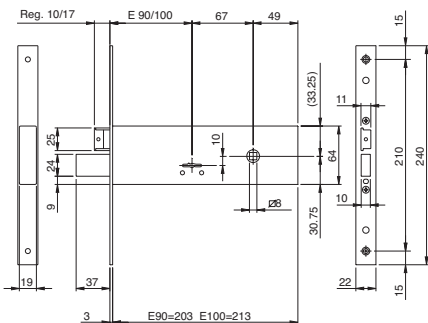
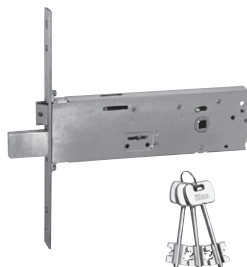

Serratura da infilare doppia mappa per fascia. **MODULARE**. CHIUSURA LATERALE. 3 CHIAVI da **mm 100**.

Frontale INOX **240x22x3**. Altezza cassa mm 64. Quattro mandate da mm 9.

SCROCCO SEPARATO REVERSIBILE E REGOLABILE.

POSSIBILITÀ DI SOSTITUIRE LO SCROCCO CON IL RULLO O CON IL TAPPO
PER CHIUSURA SOLO CATENACCIO.

2 guida chiave in nylon. Coppia spessori sottofrontale.

Grano interno per fissaggio cilindro. Viti fissaggio.

Foglio istruzioni. (Chiave grezza codice 990802).

Accessori abbinabili:

Rullo modulare - cod. 040820

Tappo modulare per foro scrocco - cod. 040830

Contropiastre

Entrata mm 100	961100102	1	10	10
Entrata mm 90	961100902	1	10	10

Serratura da infilare doppia mappa per fascia. **MODULARE**. CHIUSURA LATERALE. 3 CHIAVI da **mm 79**.

Frontale INOX **240x22x3**. Altezza cassa mm 64. Quattro mandate da mm 9.

SCROCCO SEPARATO REVERSIBILE E REGOLABILE.

POSSIBILITÀ DI SOSTITUIRE LO SCROCCO CON IL RULLO O CON IL TAPPO
PER CHIUSURA SOLO CATENACCIO.

2 guida chiave in nylon. Coppia spessori sottofrontale.

Grano interno per fissaggio cilindro. Viti fissaggio.

Foglio istruzioni. (Chiave grezza codice 990802).

Accessori abbinabili:

Rullo modulare - cod. 040820

Tappo modulare per foro scrocco - cod. 040830

Contropiastre

Entrata mm 100	961110102	1	10	10
Entrata mm 90	961110902	1	10	10

Serrature per fascia frontale inox mm 22

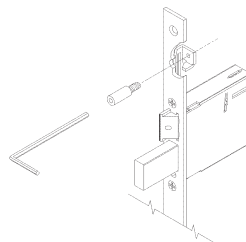
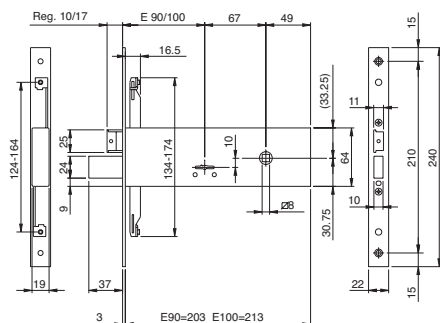
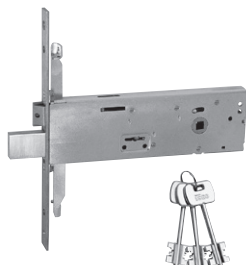

Serratura da infilare doppia mappa per fascia. **MODULARE**. CHIUSURA TRIPLICE. Agganci aste a vite.
3 CHIAVI da **mm 100**. Frontale INOX **240x22x3**. Altezza cassa mm 64. Quattro mandate da mm 9.
SCROCCO SEPARATO REVERSIBILE E REGOLABILE. POSSIBILITÀ DI SOSTITUIRE LO
SCROCCO CON IL RULLO O CON IL TAPPO PER CHIUSURA SOLO CATENACCIO.
2 guida chiave in nylon. Coppia spessori sottofrontale.
Viti fissaggio. Foglio istruzioni. (Chiave grezza codice 990802).

Accessori abbinabili:

Rullo modulare - cod. 040820

Tappo modulare per foro scrocco - cod. 040830

Coppia piastrine per collegamento serratura ad aste esterne. - cod 990853

Deviatori per chiusura triplice laterale aste esterne - cod. 780322252

Deviatori per chiusura triplice laterale aste interne - cod. 780302252

Coppia aste interne deviate e accessori - cod. 990850

Coppia aste interne diritte e accessori - cod. 990851

Contropiastr

Entrata mm 100	963100102	1	10	10
Entrata mm 90	963100902	1	10	10

Serratura da infilare doppia mappa per fascia. **MODULARE**. CHIUSURA TRIPLICE. Agganci aste a vite.
3 CHIAVI da **mm 79**. Frontale INOX **240x22x3**. Altezza cassa mm 64. Quattro mandate da mm 9.
SCROCCO SEPARATO REVERSIBILE E REGOLABILE. POSSIBILITÀ DI SOSTITUIRE LO
SCROCCO CON IL RULLO O CON IL TAPPO PER CHIUSURA SOLO CATENACCIO.
2 guida chiave in nylon. Coppia spessori sottofrontale.
Viti fissaggio. Foglio istruzioni. (Chiave grezza codice 990802).

Accessori abbinabili:

Rullo modulare - cod. 040820

Tappo modulare per foro scrocco - cod. 040830

Coppia piastrine per collegamento serratura ad aste esterne - cod 990853

Deviatori per chiusura triplice laterale aste esterne - cod. 780322252

Deviatori per chiusura triplice laterale aste interne - cod. 780302252

Coppia aste interne deviate e accessori - cod. 990850

Coppia aste interne diritte e accessori - cod. 990851

Contropiastr

Entrata mm 100	963110102	1	10	10
Entrata mm 90	963110902	1	10	10



Code

Min. ord.
Confezione
multipla
Confezione
singola

**Serrature per fascia
frontale inox mm 22**

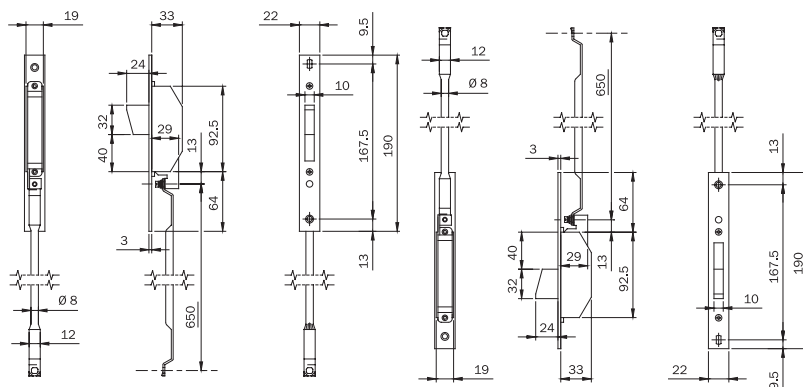
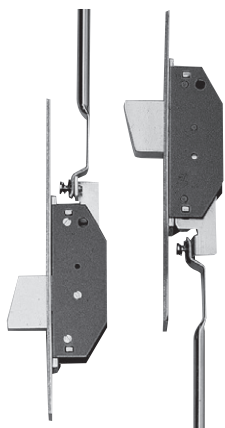

Deviatori per CHIUSURA TRIPLICE, laterale. Aste interne da abbinare alle serrature con aggancio aste a vite.
Frontale mm **190x22x3** in acciaio INOX. CATENACCIO rotante mandata da mm 24.
2 coppie spessori in nylon.
Boccole guida aste in nylon. Viti di fissaggio.

780302252

1 5 5

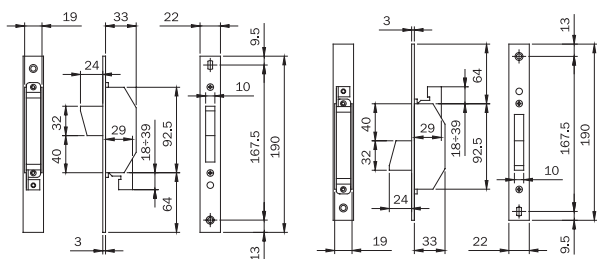
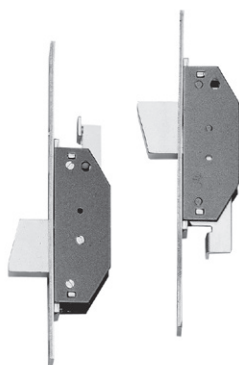

Deviatori per CHIUSURA TRIPLICE, laterale. Per montaggio con aste esterne, da abbinare con serrature con
aggancio aste a vite. Frontale mm **190x22x3** in acciaio INOX. CATENACCIO rotante mandata da mm 24.
2 coppie spessori in nylon.
Boccole guida aste in nylon. Viti di fissaggio.

780322252

1 5 5



Rullo per fascia doppia mappa **MODULARE**. Con inserto in nylon per contropiastre regolabili.
Molla per regolazione forza. Piastra molla rullo.

040820

10 - 10



Tappo per fascia doppia mappa **MODULARE**. In zama NICHELATO. Da inserire al posto dello
scrocco per versione solo CATENACCIO. Vite.

040830

10 - 10



Code

Min. ord.
Confezione
multipla
Confezione
singola

Serrature per fascia frontale zincato mm 24

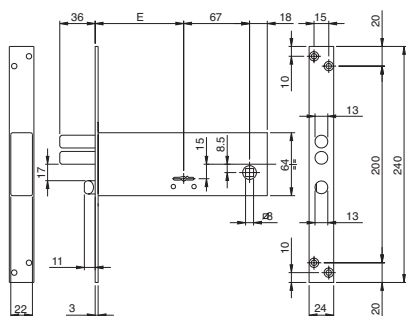

Serratura da infilare doppia mappa per fascia. CHIUSURA LATERALE. 3 CHIAVI da **mm 79**.

Frontale acciaio zincato **240x24x3**. Altezza cassa mm 64.

Quattro mandate, due pistoni Ø mm 13, da mm 9.

SCROCCO SEPARATO REVERSIBILE. Richiamo scrocco con chiave o QUADRO MANIGLIA mm 8.

2 ghiera. Viti fissaggio. (Chiave grezza codice codice 990800).

Accessori abbinabili:

Contropiastre

Entrata mm 70

961701B4

1

10

10

Entrata mm 90

961901B4

1

10

10

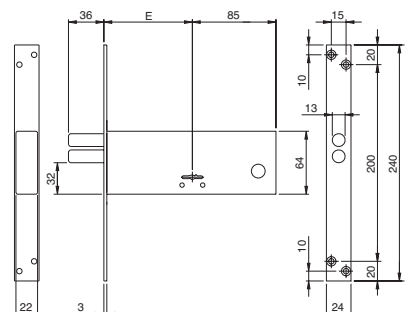
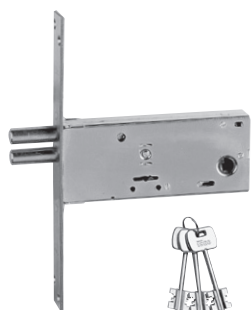

Serratura da infilare doppia mappa per fascia. CHIUSURA LATERALE. 3 CHIAVI da **mm 79**.

Frontale acciaio zincato **240x24x3**. Altezza cassa mm 64.

Quattro mandate, due pistoni Ø 13, da mm 9.

2 ghiera. Viti fissaggio. (Chiave grezza codice codice 990800).

Accessori abbinabili:

Contropiastre

Entrata mm 70

961703B4

1

10

10

Entrata mm 90

961903B4

1

10

10



Code

Min. ord.
Confezione
multipla
Confezione
singola

Serrature per fascia frontale zincato mm 24

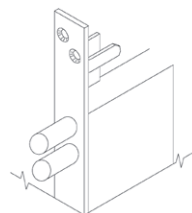
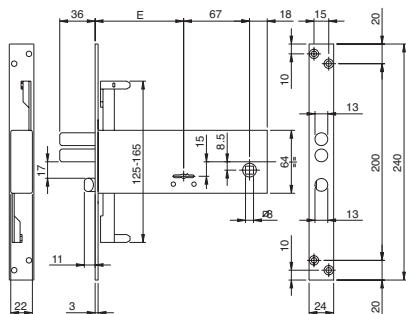
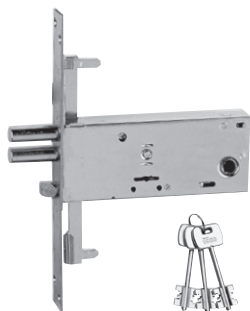

Serratura da infilare doppia mappa per fascia. CHIUSURA TRIPLICE. Aggancio aste ad innesto. 3 CHIAVI da mm 79.

Frontale acciaio zincato **240x24x3**. Altezza cassa mm 64. Quattro mandate, due pistoni Ø 13, da mm 9.

SCROCCO SEPARATO REVERSIBILE. Richiamo scrocco con chiave o QUADRO MANIGLIA mm 8.

2 ghiera. Viti fissaggio. (Chiave grezza codice 990800).

Accessori abbinabili:

Coppia aste asolate interne deviate Ø mm 8 - cod. 990810

Coppia aste asolate interne diritte Ø mm 8 - cod. 990811

Raccordo filettato M8 per barre filettate - cod. 990823

Kit perni, puntali e piastrine guida asta per aste Ø mm 8 - cod. 990837

Contropiastre.

Entrata mm 70

963701B4 1 10 10

Entrata mm 90

963901B4 1 10 10

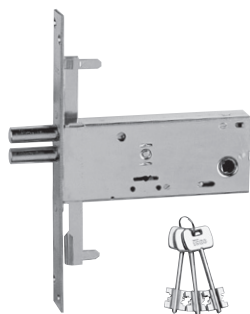

Serratura da infilare doppia mappa per fascia. CHIUSURA TRIPLICE. Aggancio aste ad innesto. 3 CHIAVI da mm 79.

Frontale acciaio zincato **240x24x3**. Altezza cassa mm 64. Quattro mandate, due pistoni Ø mm 13, da mm 9.

2 ghiera. Viti fissaggio. (Chiave grezza codice 990800).

Accessori abbinabili:

Coppia aste asolate interne deviate Ø mm 8 - cod. 990810

Coppia aste asolate interne diritte Ø mm 8 - cod. 990811

Raccordo filettato M8 per barre filettate - cod. 990823

Kit perni, puntali e piastrine guida asta per aste Ø mm 8 - cod. 990837

Contropiastre.

Entrata mm 70

963703B4 1 10 10

Entrata mm 90

963903B4 1 10 10

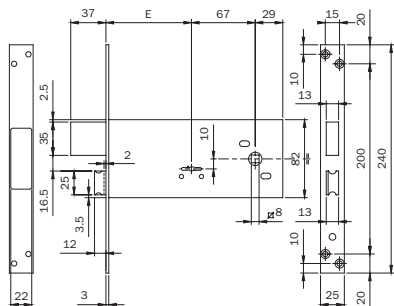
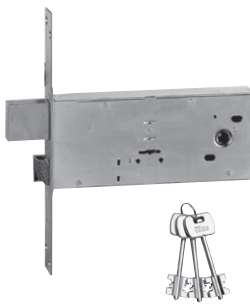
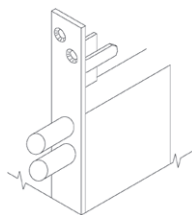

Serratura da infilare doppia mappa per fascia. CHIUSURA LATERALE. 3 CHIAVI da mm 79. Entrata 90 mm

Frontale acciaio zincato **240x25x3**. Altezza cassa mm 82. Quattro mandate da mm 9. **SCROCCO SEPARATO REVERSIBILE**.

Richiamo scrocco con chiave o QUADRO MANIGLIA mm 8. 2 ghiera. Viti fissaggio.

CONFEZIONE SCATOLA SINGOLA. (Chiave grezza codice 990800).

Accessori abbinabili:

Contropiastre.

Entrata mm 90

981901.FZ 1 10 10



Code

Min. ord.
Confezione
multipla
Confezione
singola

Serrature per fascia frontale zincato mm 25

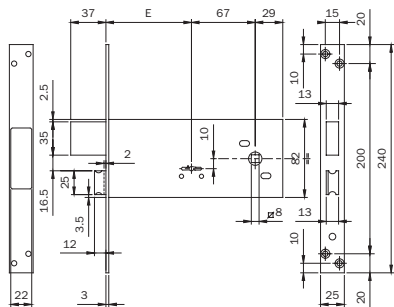
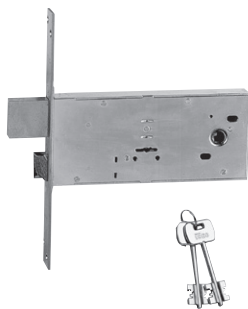

Serratura da infilare doppia mappa per fascia. CHIUSURA LATERALE. 2 CHIAVI da **mm 79**. Entrata 90 mm Frontale acciaio zincato **240x25x3**. Altezza cassa mm 82. Quattro mandate da mm 9.

SCROCCO SEPARATO REVERSIBILE. Richiamo scrocco con chiave o QUADRO MANIGLIA mm 8. 2 ghiera. Viti fissaggio. **CONFEZIONE IN SACCHETTI NYLON**. (Chiave grezza codice 990800).

Accessori abbinabili:

Contropiastre.

Entrata mm 90

981901BFZ

1 10 10

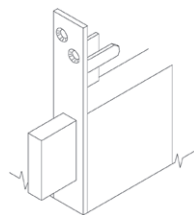
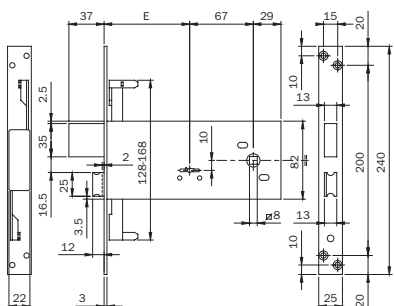
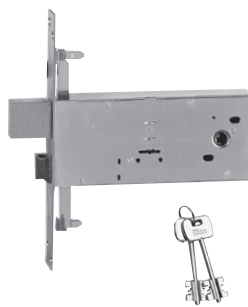

Serratura da infilare doppia mappa per fascia. CHIUSURA TRIPLICE. Agganci aste ad innesto. 2 CHIAVI da **mm 79**.

Entrata 90 mm Frontale acciaio zincato **240x25x3**. Altezza cassa mm 82. Quattro mandate da mm 9.

SCROCCO SEPARATO REVERSIBILE. Richiamo scrocco con chiave o QUADRO MANIGLIA mm 8. 2 ghiera. Viti fissaggio.

CONFEZIONE SCATOLA SINGOLA. (Chiave grezza codice 990800).

Accessori abbinabili:

Contropiastre.

Entrata mm 90

983901.FZ

1 10 10

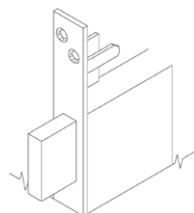
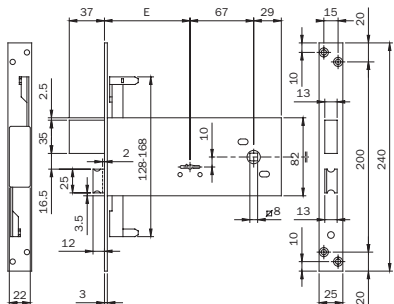
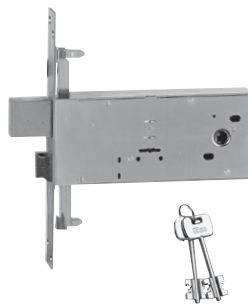

Serratura da infilare doppia mappa per fascia. CHIUSURA TRIPLICE. Agganci aste ad innesto. 2 CHIAVI da **mm 79**.

Entrata 90 mm Frontale acciaio zincato **240x25x3**. Altezza cassa mm 82. Quattro mandate da mm 9.

SCROCCO SEPARATO REVERSIBILE. Richiamo scrocco con chiave o QUADRO MANIGLIA mm 8. 2 ghiera. Viti fissaggio.

CONFEZIONE IN SACCHETTI NYLON. (Chiave grezza codice 990800).

Accessori abbinabili:

Contropiastre.

Entrata mm 90

983901BFZ

1 10 10



Code

Min. ord.
Confezione
multipla
Confezione
singola

Serrature elettriche per fascia frontale zincato

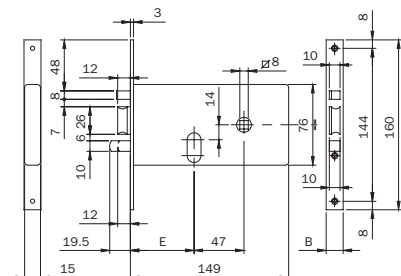

Elettroserratura ZINCATA da infilare per fascia a cilindro ovale. **12Vac**.
Scatola mm 76 interasse 47. Frontale zincato **160x16x3**. Due mandate.

SCROCCO AUTOBLOCCANTE CON PISTONE DI CARICA SEPARATO.

Foglio istruzioni. Vite fissaggio cilindro.

Entrata mm 60	5506010	1	10	10
Entrata mm 70	5507010	1	10	10

Elettroserratura ZINCATA da infilare per fascia a cilindro ovale. **12Vac**.
Scatola mm 76 interasse 47. Frontale zincato **160x20x3**. Due mandate.

SCROCCO AUTOBLOCCANTE CON PISTONE DI CARICA SEPARATO.

Foglio istruzioni. Vite fissaggio cilindro.

Entrata mm 60	5506020	1	10	10
Entrata mm 70	5507020	1	10	10

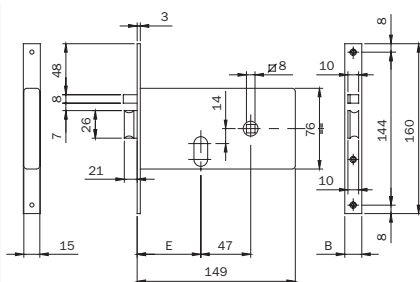
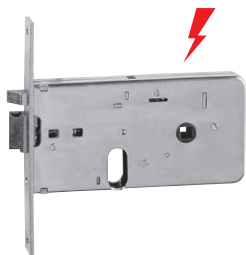

Elettroserratura ZINCATA da infilare per fascia a cilindro ovale. **12Vac**.
Scatola mm 76 interasse 47. Frontale zincato **160x16x3**.

SCROCCO AUTOBLOCCANTE CON PISTONE DI CARICA SEPARATO.

Fermo a giorno. Foglio istruzioni. Vite fissaggio cilindro.

Entrata mm 60	5516010	1	10	10
Entrata mm 70	5517010	1	10	10

Elettroserratura ZINCATA da infilare per fascia a cilindro ovale. **12Vac**.
Scatola mm 76 interasse 47. Frontale zincato **160x20x3**.

SCROCCO AUTOBLOCCANTE CON PISTONE DI CARICA SEPARATO.

Fermo a giorno. Foglio istruzioni. Vite fissaggio cilindro.

Entrata mm 60	5516020	1	10	10
Entrata mm 70	5517020	1	10	10



Code

Min. ord.
Confezione
multipla
Confezione
singola

Serrature per fascia frontale zincato

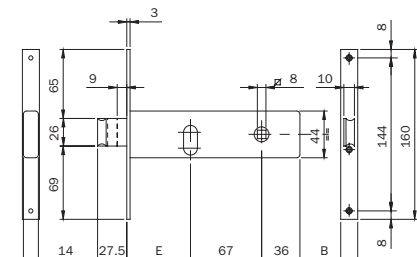

Serratura per fascia. CHIUSURA LATERALE. Funzionante con cilindro ovale. Scatola H 44 ZINCATA.
Frontale mm **160x16x3** zincato. CATENACCIO **MANDATA DA MM 9 CON SCROCCO INCORPORATO**.
Richiamo scrocco con chiave o QUADRO MANIGLIA mm 8. Vite di fissaggio cilindro.

Entrata mm 60 una mandata	7046010	1	10	10
Entrata mm 70 due mandate	7047010	1	10	10
Entrata mm 80 due mandate	7048010	1	10	10

CONFEZIONE IN SACCHETTI DI NYLON.

Entrata mm 60 una mandata	704601S	1	10	10
Entrata mm 70 due mandate	704701S	1	10	10
Entrata mm 80 due mandate	704801S	1	10	10

Serratura per fascia. CHIUSURA LATERALE. Funzionante con cilindro ovale. Scatola H 44 ZINCATA.
Frontale mm **160x20x3** zincato. CATENACCIO **MANDATA DA MM 9 CON SCROCCO INCORPORATO**.
Richiamo scrocco con chiave o QUADRO MANIGLIA mm 8. Vite di fissaggio cilindro.

Entrata mm 60 una mandata	7046020	1	10	10
Entrata mm 70 due mandate	7047020	1	10	10
Entrata mm 80 due mandate	7048020	1	10	10

CONFEZIONE IN SACCHETTI DI NYLON.

Entrata mm 60 una mandata	704602S	1	10	10
Entrata mm 70 due mandate	704702S	1	10	10
Entrata mm 80 due mandate	704802S	1	10	10

Serratura per fascia. CHIUSURA LATERALE. Funzionante con cilindro ovale. Scatola H 44 ZINCATA.
Frontale mm **160x14,7x3** zincato. CATENACCIO **MANDATA DA MM 9 CON SCROCCO INCORPORATO**.
Richiamo scrocco con chiave o QUADRO MANIGLIA mm 8. Vite di fissaggio cilindro.

CONFEZIONE IN SACCHETTI DI NYLON.

Entrata mm 60 una mandata	704605S	1	10	10
Entrata mm 70 due mandate	704705S	1	10	10
Entrata mm 80 due mandate	704805S	1	10	10



Serratura per fascia. CHIUSURA LATERALE. Funzionante con cilindro ovale. Scatola H 44 ZINCATA.
Frontale mm **160x16x3** zincato. **MANDATA DA MM 9 CON RULLO REGOLABILE INCORPORATO**. Richiamo scrocco con chiave o QUADRO MANIGLIA mm 8. Vite di fissaggio cilindro.

CONFEZIONE SCATOLA SINGOLA.

Entrata mm 70 due mandate	7077010	1	10	10
Entrata mm 80 due mandate	7078010	1	10	10



Code

Min. ord.
Confezione
multipla
Confezione
singola

**Serrature per fascia
frontale zincato**

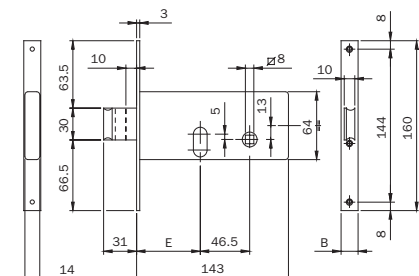

Serratura per fascia. CHIUSURA LATERALE. Funzionante con cilindro ovale.

Scatola H 64 ZINCATA. Frontale mm **160x16x3** zincato.

CATENACCIO a **DUE MANDATE DA MM 10 CON SCROCCO INCORPORATO.**

Richiamo scrocco con chiave o QUADRO MANIGLIA mm 8. Vite di fissaggio cilindro.

Entrata mm 60	7106010	1	10	10
Entrata mm 70	7107010	1	10	10

Serratura per fascia. CHIUSURA LATERALE. Funzionante con cilindro ovale.

Scatola H 64 ZINCATA. Frontale mm **160x20x3** zincato.

CATENACCIO a **DUE MANDATE DA MM 10 CON SCROCCO INCORPORATO.**

Richiamo scrocco con chiave o QUADRO MANIGLIA mm 8. Vite di fissaggio cilindro.

Entrata mm 60	7106020	1	10	10
Entrata mm 70	7107020	1	10	10

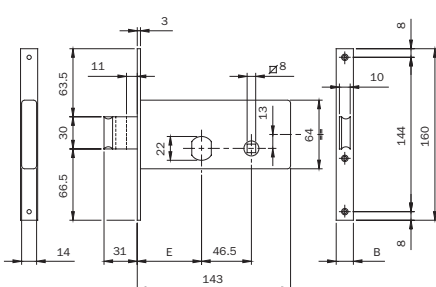

Serratura per fascia. CHIUSURA LATERALE. Funzionante con **CILINDRO TONDO SFACCETTATO Ø MM 22**

(840027277) in dotazione. 3 CHIAVI. Scatola H 64 ZINCATA. Frontale mm **160x16x3** zincato.

CATENACCIO a **DUE MANDATE DA MM 10 CON SCROCCO INCORPORATO.**

Richiamo scrocco con chiave o QUADRO MANIGLIA mm 8. 2 ghiere in nylon.

Vite di fissaggio cilindro. (Chiave grezza codice 020159)

Entrata mm 60	712601	1	10	10
Entrata mm 70	712701	1	10	10

Serratura per fascia. CHIUSURA LATERALE. Funzionante con **CILINDRO TONDO SFACCETTATO Ø MM 22**

(840027277) in dotazione. 3 CHIAVI. Scatola H 64 ZINCATA. Frontale mm **160x20x3** zincato.

CATENACCIO a **DUE MANDATE DA MM 10 CON SCROCCO INCORPORATO.**

Richiamo scrocco con chiave o QUADRO MANIGLIA mm 8. 2 ghiere in nylon.

Vite di fissaggio cilindro. (Chiave grezza codice 020159)

Entrata mm 60	712602	1	10	10
Entrata mm 70	712702	1	10	10



Code

Min. ord.
Confezione
multipla
Confezione
singola

Serrature per fascia frontale zincato



Chiave grezza
020159

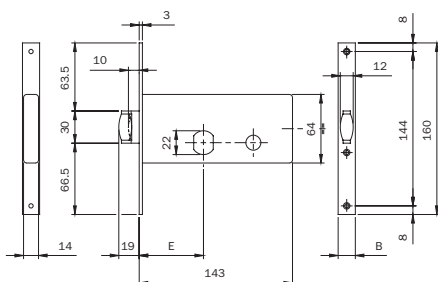

Serratura per fascia. CHIUSURA LATERALE. Funzionante con **CILINDRO TONDO SFACCETTATO Ø MM 22** (840027277) in dotazione.

3 CHIAVI. Scatola H 64 ZINCATA. Frontale mm **160x16x3** zincato.

UNA MANDATA DA MM 10 CON RULLO REGOLABILE INCORPORATO.

2 ghiera in nylon. Vite di fissaggio cilindro. (Chiave grezza codice 020159)

Entrata mm 60

713601

1 10 10

Entrata mm 70

713602

1 10 10



Chiave grezza
020259

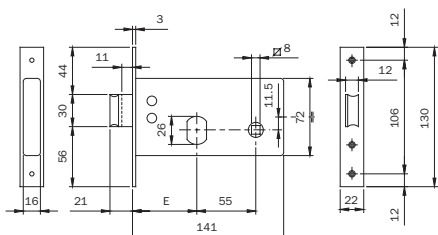

Serratura per fascia. CHIUSURA LATERALE. Funzionante con **CILINDRO TONDO SFACCETTATO Ø MM 26** (842028287) in dotazione. 3 CHIAVI. Scatola H 72 ZINCATA. Frontale mm **130x22x3** zincato.

CATENACCIO a **UNA MANDATA DA MM 11 CON SCROCCO INCORPORATO.**

2 ghiera in nylon. Vite di fissaggio cilindro. (Chiave grezza codice 020259)

Entrata mm 60

725600

1 10 10

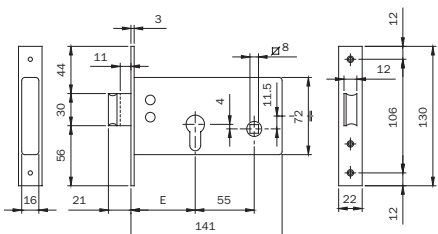

Serratura per fascia. CHIUSURA LATERALE. cilindro a profilo europeo. Scatola H 72 ZINCATA.

Frontale mm **130x22x3** zincato.

CATENACCIO a **UNA MANDATA DA MM 11 CON SCROCCO INCORPORATO.**

Richiamo scrocco con chiave o QUADRO MANIGLIA mm 8. Vite di fissaggio cilindro.

Entrata mm 60

720600

1 10 10



**Serrature per
cancelli
e serrande**



Code

Min. ord.
Confezione
multipla
Confezione
singola

2001 serrature elettriche per cancelli

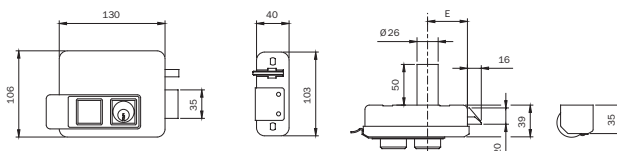

Chiave grezza
020259

Elettroserratura da applicare **DESTRA INOX. 12Vac 15W**. Cilindro interno e cilindro fisso Ø mm 26x50 esterno.
Scrocco autobloccante. Pistone di carica separato forza regolabile. 3 CHIAVI.
Bocchetta regolabile. Ghiera. Foglio istruzioni. (Chiave grezza codice 020259).

Accessori abbinabili:

Piastra porta serratura e piastra per bocchetta - cod. 052012

Entrata mm 60	520010602	1	6	6
Entrata mm 70	520010702	1	6	6
Entrata mm 80	520010802	1	6	6

Elettroserratura da applicare **SINISTRA INOX. 12Vac 15W**. Cilindro interno e cilindro fisso Ø mm 26x50 esterno.
Scrocco autobloccante. Pistone di carica separato forza regolabile. 3 CHIAVI.
Bocchetta regolabile. Ghiera. Foglio istruzioni. (Chiave grezza codice 020259).

Accessori abbinabili:

Piastra porta serratura e piastra per bocchetta - cod. 052012

Entrata mm 60	520020602	1	6	6
Entrata mm 70	520020702	1	6	6
Entrata mm 80	520020802	1	6	6

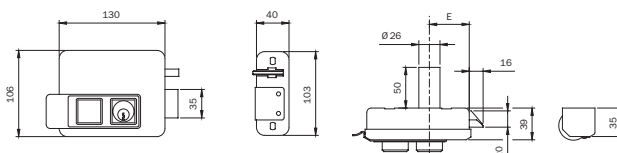

Chiave grezza
020259

Elettroserratura da applicare **DESTRA INOX. 12Vac 15W**. Pulsante interno, cilindro interno per **BLOCCO PULSANTE** o per funzione **"FERMO A GIORNO"**, cilindro fisso Ø mm 26x50 esterno.
Scrocco autobloccante. Pistone di carica separato forza regolabile. 3 CHIAVI.
Bocchetta regolabile. Ghiera. Foglio istruzioni. (Chiave grezza codice 020259).

Accessori abbinabili:

Piastra porta serratura e piastra per bocchetta - cod. 052012

Entrata mm 60	520310602	1	6	6
Entrata mm 70	520310702	1	6	6
Entrata mm 80	520310802	1	6	6

Elettroserratura da applicare **SINISTRA INOX. 12Vac 15W**. Pulsante interno, cilindro interno per **BLOCCO PULSANTE** o per funzione **"FERMO A GIORNO"**, cilindro fisso Ø mm 26x50 esterno.
Scrocco autobloccante. Pistone di carica separato forza regolabile. 3 CHIAVI.
Bocchetta regolabile. Ghiera. Foglio istruzioni. (Chiave grezza codice 020259).

Accessori abbinabili:

Piastra porta serratura e piastra per bocchetta - cod. 052012

Entrata mm 60	520320602	1	6	6
Entrata mm 70	520320702	1	6	6
Entrata mm 80	520320802	1	6	6



Code

Min. ord.
Confezione
multipla
Confezione
singola

2001 serrature elettriche per cancelli



Chiave grezza
020259

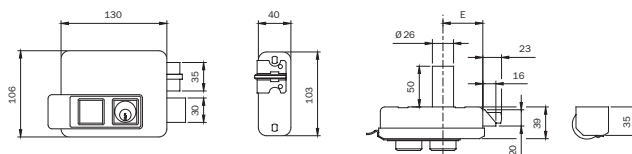

Elettroserratura da applicare **DESTRA INOX. 12Vac 15W**. Cilindro interno e cilindro fisso Ø mm 26x50 esterno.
2 mandate. Scrocco autobloccante con pistone di carica incorporato forza regolabile. 3 CHIAVI.
Bocchetta regolabile. Ghiera. Foglio istruzioni. (Chiave grezza codice 020259)

Accessori abbinabili:

Piastra porta serratura e piastra per bocchetta - cod. 052012

Entrata mm 60	530010602	1	6	6
Entrata mm 70	530010702	1	6	6
Entrata mm 80	530010802	1	6	6

Elettroserratura da applicare **SINISTRA INOX. 12Vac 15W**. Cilindro interno e cilindro fisso Ø mm 26x50 esterno.
2 mandate. Scrocco autobloccante con pistone di carica incorporato forza regolabile. 3 CHIAVI.
Bocchetta regolabile. Ghiera. Foglio istruzioni. (Chiave grezza codice 020259)

Accessori abbinabili:

Piastra porta serratura e piastra per bocchetta - cod. 052012

Entrata mm 60	530020602	1	6	6
Entrata mm 70	530020702	1	6	6
Entrata mm 80	530020802	1	6	6



Chiave grezza
020259

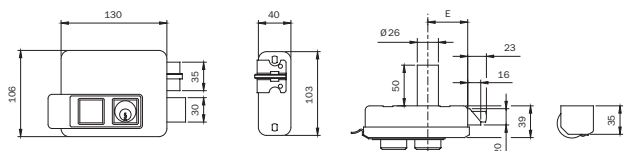

Elettroserratura da applicare **DESTRA INOX. 12Vac 15W**. Pulsante interno. 2 mandate azionabili con cilindro
interno e cilindro fisso Ø mm 26x50 esterno. Scrocco autobloccante con pistone di carica incorporato forza regolabile.
3 CHIAVI. Bocchetta regolabile. Ghiera. Foglio istruzioni. (Chiave grezza codice 020259)

Accessori abbinabili:

Piastra porta serratura e piastra per bocchetta - cod. 052012

Entrata mm 60	530210602	1	6	6
Entrata mm 70	530210702	1	6	6
Entrata mm 80	530210802	1	6	6

Elettroserratura da applicare **SINISTRA INOX. 12Vac 15W**. Pulsante interno. 2 mandate azionabili con cilindro
interno e cilindro fisso Ø mm 26x50 esterno. Scrocco autobloccante con pistone di carica incorporato forza regolabile.
3 CHIAVI. Bocchetta regolabile. Ghiera. Foglio istruzioni. (Chiave grezza codice 020259)

Accessori abbinabili:

Piastra porta serratura e piastra per bocchetta - cod. 052012

Entrata mm 60	530220602	1	6	6
Entrata mm 70	530220702	1	6	6
Entrata mm 80	530220802	1	6	6



Code

Min. ord.
Confezione
multipla
Confezione
singola

2001 serrature elettriche per cancelli

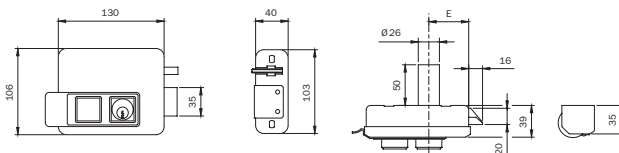

Chiave grezza
020259

Elettroserratura da applicare **DESTRA VERNICIATA. 12Vac 15W**. Cilindro interno e cilindro fisso Ø mm 26x50 esterno.
Scrocco autobloccante. Pistone di carica separato forza regolabile. 3 CHIAVI.
Bocchetta regolabile. Ghiera. Foglio istruzioni. (Chiave grezza codice 020259).

Accessori abbinabili:

Piastra porta serratura e piastra per bocchetta - cod. 050012

Entrata mm 50	520010505	1	6	6
Entrata mm 60	520010605	1	6	6
Entrata mm 70	520010705	1	6	6
Entrata mm 80	520010805	1	6	6

Elettroserratura da applicare **SINISTRA VERNICIATA. 12Vac 15W**. Cilindro interno e cilindro fisso Ø mm 26x50 esterno.
Scrocco autobloccante. Pistone di carica separato forza regolabile. 3 CHIAVI.
Bocchetta regolabile. Ghiera. Foglio istruzioni. (Chiave grezza codice 020259).

Accessori abbinabili:

Piastra porta serratura e piastra per bocchetta - cod. 050012

Entrata mm 50	520020505	1	6	6
Entrata mm 60	520020605	1	6	6
Entrata mm 70	520020705	1	6	6
Entrata mm 80	520020805	1	6	6

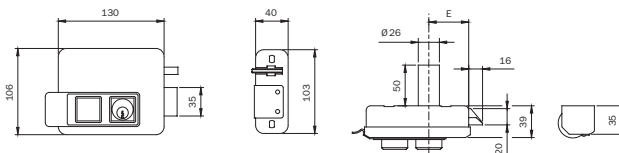

Chiave grezza
020259

Elettroserratura da applicare **DESTRA VERNICIATA. 12Vac 15W**. Pulsante interno e cilindro fisso Ø mm 26x50 esterno.
Scrocco autobloccante. Pistone di carica separato forza regolabile. Entrata mm 50. 3 CHIAVI.
Bocchetta regolabile. Ghiera. Foglio istruzioni. (Chiave grezza codice 020259).

Accessori abbinabili:

Piastra porta serratura e piastra per bocchetta - cod. 050012

Entrata mm 50	520110505	1	6	6
Entrata mm 60	520110605	1	6	6
Entrata mm 70	520110705	1	6	6
Entrata mm 80	520110805	1	6	6

Elettroserratura da applicare **SINISTRA VERNICIATA. 12Vac 15W**. Pulsante interno e cilindro fisso Ø mm 26x50 esterno.
Scrocco autobloccante. Pistone di carica separato forza regolabile. 3 CHIAVI.
Bocchetta regolabile. Ghiera. Foglio istruzioni. (Chiave grezza codice 020259).

Accessori abbinabili:

Piastra porta serratura e piastra per bocchetta - cod. 050012

Entrata mm 50	520120505	1	6	6
Entrata mm 60	520120605	1	6	6
Entrata mm 70	520120705	1	6	6
Entrata mm 80	520120805	1	6	6



Code

Min. ord.
Confezione
multipla
Confezione
singola

2001 serrature elettriche per cancelli

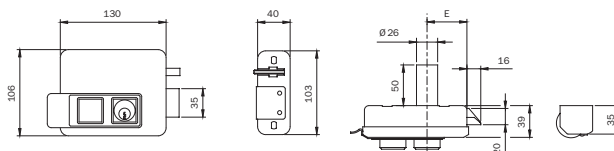

Chiave grezza
020259

Elettroserratura da applicare **DESTRA VERNICIATA. 12Vac 15W**. Pulsante interno, cilindro interno per **"BLOCCO PULSANTE"** o per funzione **"FERMO A GIORNO"**, cilindro fisso \varnothing mm 26x50 esterno. Scrocco autobloccante. Pistone di carica separato forza regolabile. 3 CHIAVI.

Bocchetta regolabile. Ghiera. Foglio istruzioni. (Chiave grezza codice 020259).

Accessori abbinabili:

Piastra porta serratura e piastra per bocchetta - cod. 050012

Entrata mm 50	520310505	1	6	6
Entrata mm 60	520310605	1	6	6
Entrata mm 70	520310705	1	6	6
Entrata mm 80	520310805	1	6	6

Elettroserratura da applicare **SINISTRA VERNICIATA. 12Vac 15W**. Pulsante interno, cilindro interno per blocco pulsante o per funzione **"FERMO A GIORNO"**, cilindro fisso \varnothing mm 26x50 esterno. Scrocco autobloccante. Pistone di carica separato forza regolabile. 3 CHIAVI.

Bocchetta regolabile. Ghiera. Foglio istruzioni. (Chiave grezza codice 020259).

Accessori abbinabili:

Piastra porta serratura e piastra per bocchetta - cod. 050012

Entrata mm 50	520320505	1	6	6
Entrata mm 60	520320605	1	6	6
Entrata mm 70	520320705	1	6	6
Entrata mm 80	520320805	1	6	6

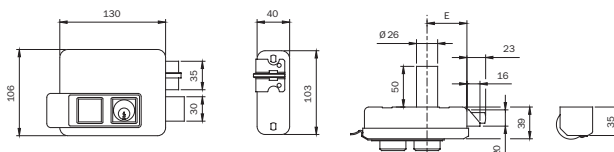

Chiave grezza
020259

Elettroserratura da applicare **DESTRA VERNICIATA. 12Vac 15W**. Cilindro interno e cilindro fisso \varnothing mm 26x50 esterno. 2 mandate. Scrocco autobloccante con pistone di carica incorporato forza regolabile. 3 CHIAVI.

Bocchetta regolabile. Ghiera. Foglio istruzioni. (Chiave grezza codice 020259)

Accessori abbinabili:

Piastra porta serratura e piastra per bocchetta - cod. 050012

Entrata mm 50	530010505	1	6	6
Entrata mm 60	530010605	1	6	6
Entrata mm 70	530010705	1	6	6
Entrata mm 80	530010805	1	6	6

Elettroserratura da applicare **SINISTRA VERNICIATA. 12Vac 15W**. Cilindro interno e cilindro fisso \varnothing mm 26x50 esterno. 2 mandate. Scrocco autobloccante con pistone di carica incorporato forza regolabile. 3 CHIAVI.

Bocchetta regolabile. Ghiera. Foglio istruzioni. (Chiave grezza codice 020259)

Accessori abbinabili:

Piastra porta serratura e piastra per bocchetta - cod. 050012

Entrata mm 50	530020505	1	6	6
Entrata mm 60	530020605	1	6	6
Entrata mm 70	530020705	1	6	6
Entrata mm 80	530020805	1	6	6



Code

Min. ord.
Confezione
multipla
Confezione
singola

2001 serrature elettriche per cancelli



Chiave grezza
020259

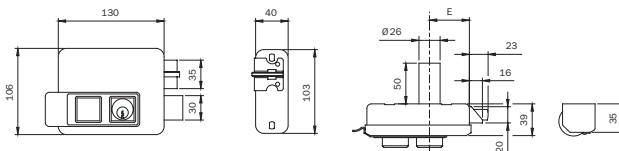

Elettroserratura da applicare **DESTRA VERNICIATA. 12VAC 15W**. Pulsante intero. 2 mandate azionabili con cilindro interno e cilindro fisso Ø mm 26x50 esterno. Scrocco autobloccante con pistone di carica incorporato forza regolabile. 3 CHIAVI. Bocchetta regolabile. Ghiera. Foglio istruzioni. (Chiave grezza codice 020259)

Accessori abbinabili:

Piastra porta serratura e piastra per bocchetta - cod. 050012

Entrata mm 50	530210505	1	6	6
Entrata mm 60	530210605	1	6	6
Entrata mm 70	530210705	1	6	6
Entrata mm 80	530210805	1	6	6

Elettroserratura da applicare **SINISTRA VERNICIATA. 12Vac 15W**. Pulsante intero. 2 mandate azionabili con cilindro interno e cilindro fisso Ø mm 26x50 esterno. Scrocco autobloccante con pistone di carica incorporato forza regolabile. 3 CHIAVI. Bocchetta regolabile. Ghiera. Foglio istruzioni. (Chiave grezza codice 020259)

Accessori abbinabili:

Piastra porta serratura e piastra per bocchetta - cod. 050012

Entrata mm 50	530220505	1	6	6
Entrata mm 60	530220605	1	6	6
Entrata mm 70	530220705	1	6	6
Entrata mm 80	530220805	1	6	6



Chiave grezza
020259

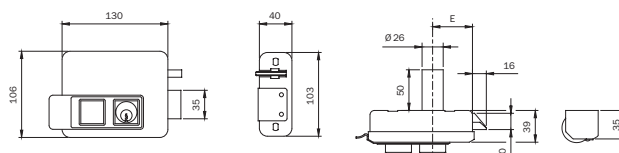

Elettroserratura da applicare **DESTRA VERNICIATA. 12Vac 15W**. Cilindro interno e cilindro fisso D 26x50 esterno. Scrocco autobloccante. Pistone di carica separato forza regolabile. 3 CHIAVI. Bocchetta regolabile. Ghiera. Foglio istruzioni. **Confezione con tettuccio porta serratura e piastra per bocchetta.** (Chiave grezza codice 020259)

Entrata mm 50	525010505	1	10	10
Entrata mm 60	525010605	1	10	10
Entrata mm 70	525010705	1	10	10
Entrata mm 80	525010805	1	10	10

Elettroserratura da applicare **SINISTRA VERNICIATA. 12Vac 15W**. Cilindro interno e cilindro fisso D 26x50 esterno. Scrocco autobloccante. Pistone di carica separato forza regolabile. 3 CHIAVI. Bocchetta regolabile. Ghiera. Foglio istruzioni. **Confezione con tettuccio porta serratura e piastra per bocchetta.** (Chiave grezza codice 020259)

Entrata mm 50	525020505	1	6	6
Entrata mm 60	525020605	1	6	6
Entrata mm 70	525020705	1	6	6
Entrata mm 80	525020805	1	6	6



Code

Min. ord.
Confezione
multipla
Confezione
singola

2001 serrature elettriche per cancelli



Chiave grezza
020259

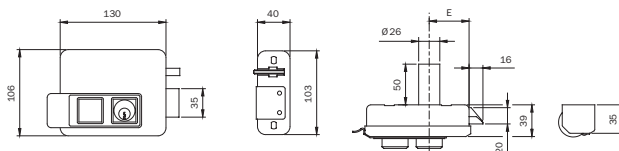

Elettroserratura da applicare **DESTRA VERNICIATA. 12VAC 15W**. Pulsante interno, cilindro interno per **“BLOCCO PULSANTE”** o per funzione **“FERMO A GIORNO”** cilindro fisso Ø mm 26x50 esterno. Scrocco autobloccante. Pistone di carica separato forza regolabile. 3 CHIAVI. Bocchetta (Chiave grezza codice 020259) regolabile. Ghiera. Foglio istruzioni. **Confezione con tettuccio porta serratura e piastra per bocchetta.** (chiave grezza cod. 020259)

Entrata mm 50	525310505	1	10	10
Entrata mm 60	525310605	1	10	10
Entrata mm 70	525310705	1	10	10
Entrata mm 80	525310805	1	10	10

Elettroserratura da applicare **SINISTRA VERNICIATA. 12VAC 15W**. Pulsante interno, cilindro interno per **“BLOCCO PULSANTE”** o per funzione **“FERMO A GIORNO”** cilindro fisso Ø mm 26x50 esterno. Scrocco autobloccante. Pistone di carica separato forza regolabile. 3 CHIAVI. Bocchetta regolabile. Ghiera. Foglio istruzioni. **Confezione con tettuccio porta serratura e piastra per bocchetta.** (Chiave grezza codice 020259)

Entrata mm 50	525320505	1	6	6
Entrata mm 60	525320605	1	6	6
Entrata mm 70	525320705	1	6	6
Entrata mm 80	525320805	1	6	6



Chiave grezza
020259

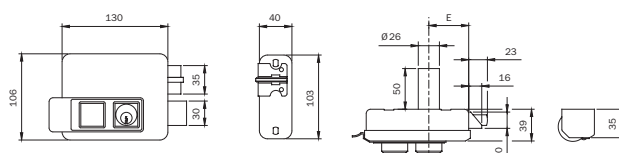

Elettroserratura da applicare **DESTRA VERNICIATA. 12VAC 15W**. Cilindro interno e cilindro fisso Ø mm 26x50 esterno. 2 mandate. Scrocco autobloccante con pistone di carica incorporato forza regolabile. 3 CHIAVI. Bocchetta regolabile. Ghiera. Foglio istruzioni. **Confezione con tettuccio porta serratura e piastra per bocchetta.** (Chiave grezza codice 020259)

Entrata mm 50	535010505	1	10	10
Entrata mm 60	535010605	1	10	10
Entrata mm 70	535010705	1	10	10
Entrata mm 80	535010805	1	10	10

Elettroserratura da applicare **SINISTRA VERNICIATA. 12VAC 15W**. Cilindro interno e cilindro fisso Ø mm 26x50 esterno. 2 mandate. Scrocco autobloccante con pistone di carica incorporato forza regolabile. 3 CHIAVI. Bocchetta (chiave grezza cod. 020259) regolabile. Ghiera. Foglio istruzioni. **Confezione con tettuccio porta serratura e piastra per bocchetta.** (Chiave grezza codice 020259)

Entrata mm 50	535020505	1	6	6
Entrata mm 60	535020605	1	6	6
Entrata mm 70	535020705	1	6	6
Entrata mm 80	535020805	1	6	6



Code

Min. ord.
Confezione
multipla
Confezione
singola

2001 serrature elettriche per cancelli

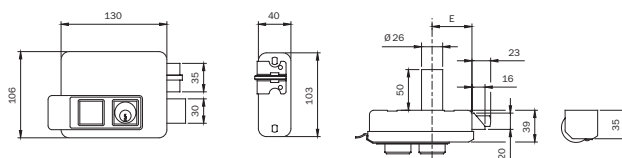

Chiave grezza
020259

Elettroserratura da applicare **DESTRA VERNICIATA. 12Vac 15W**. Pulsante intero. 2 mandate azionabili con cilindro interno e cilindro fisso \varnothing mm 26x50 esterno. Scrocco autobloccante con pistone di carica incorporato forza regolabile. 3 CHIAVI. Bocchetta regolabile. Ghiera. Foglio istruzioni.

Confezione con tettuccio porta serratura e piastra per bocchetta. (Chiave grezza codice 020259)

Entrata mm 50	535210505	1	10	10
Entrata mm 60	535210605	1	10	10
Entrata mm 70	535210705	1	10	10
Entrata mm 80	535210805	1	10	10

Elettroserratura da applicare **SINISTRA VERNICIATA. 12Vac 15W**. Pulsante intero. 2 mandate azionabili con cilindro interno e cilindro fisso \varnothing mm 26x50 esterno. Scrocco autobloccante con pistone di carica incorporato forza regolabile. 3 CHIAVI. Bocchetta regolabile. Ghiera. Foglio istruzioni.

Confezione con tettuccio porta serratura e piastra per bocchetta. (Chiave grezza codice 020259)

Entrata mm 50	535220505	1	6	6
Entrata mm 60	535220605	1	6	6
Entrata mm 70	535220705	1	6	6
Entrata mm 80	535220805	1	6	6

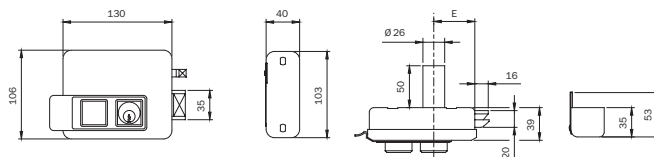

Chiave grezza
020259

APERTURA ESTERNA

* Elettroserratura da applicare **DESTRA VERNICIATA PER CANCELLO CON APERTURA ESTERNA. 12Vac 15W**.

Cilindro interno e cilindro fisso \varnothing mm 26x50 esterno. Scrocco autobloccante. Pistone di carica separato forza regolabile. 3 CHIAVI. Bocchetta con pattino in nylon e piastra di fissaggio in INOX. Ghiera. Foglio istruzioni.

Viti di fissaggio. (Chiave grezza codice 020259)

Entrata mm 50	510010505	1	6	6
Entrata mm 60	510010605	1	6	6
Entrata mm 70	510010705	1	6	6
Entrata mm 80	510010805	1	6	6

* Elettroserratura da applicare **SINISTRA VERNICIATA PER CANCELLO CON APERTURA ESTERNA. 12Vac 15W**.

Cilindro interno e cilindro fisso \varnothing mm 26x50 esterno. Scrocco autobloccante. Pistone di carica separato forza regolabile. 3 CHIAVI. Bocchetta con pattino in nylon e piastra di fissaggio in INOX. Ghiera. Foglio istruzioni.

Viti di fissaggio. (Chiave grezza codice 020259)

Entrata mm 50	510020505	1	6	6
Entrata mm 60	510020605	1	6	6
Entrata mm 70	510020705	1	6	6
Entrata mm 80	510020805	1	6	6

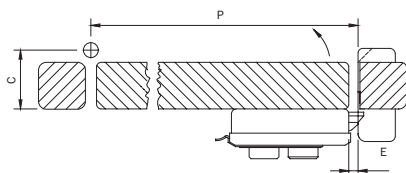

*CONDIZIONI DI INSTALLAZIONE PER APERTURA ESTERNA

- Quota C: interasse fra cerniera e filo interno della porta max 80 mm
- Quota P: lunghezza della porta min 900 mm
- Quota E: distanza fra la serratura e la bocchetta max 9 mm



Code

Min. ord.
Confezione
multipla
Confezione
singola

2001 serrature elettriche per cancelli

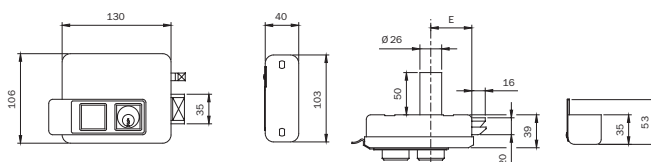

Chiave grezza
020259

APERTURA ESTERNA

* Elettroserratura da applicare **DESTRA VERNICIATA PER CANCELLO CON APERTURA ESTERNA.**

12Vac 15W Pulsante interno, cilindro interno per "BLOCCO PULSANTE" o per funzione "FERMO A GIORNO", cilindro fisso Ø mm 26x50 esterno. Scrocco autobloccante.

Pistone di carica separato forza regolabile. 3 CHIAVI.

Bocchetta con pattino in nylon e piastra di fissaggio in INOX.

Ghiera. Foglio istruzioni. Viti di fissaggio. (Chiave grezza codice 020259)

Entrata mm 50	510310505	1	6	6
Entrata mm 60	510310605	1	6	6
Entrata mm 70	510310705	1	6	6
Entrata mm 80	510310805	1	6	6

* Elettroserratura da applicare **SINISTRA VERNICIATA PER CANCELLO CON APERTURA ESTERNA.**

12Vac 15W Pulsante interno, cilindro interno per "BLOCCO PULSANTE" o per funzione "FERMO A GIORNO", cilindro fisso Ø 26x50 esterno. Scrocco autobloccante.

Pistone di carica separato forza regolabile. 3 CHIAVI.

Bocchetta con pattino in nylon e piastra di fissaggio in INOX.

Ghiera. Foglio istruzioni. Viti di fissaggio. (Chiave grezza codice 020259)

Entrata mm 50	510320505	1	6	6
Entrata mm 60	510320605	1	6	6
Entrata mm 70	510320705	1	6	6
Entrata mm 80	510320805	1	6	6

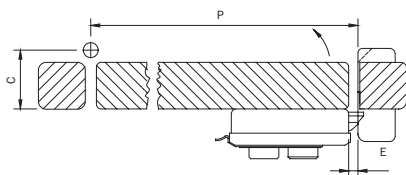

*CONDIZIONI DI INSTALLAZIONE PER APERTURA ESTERNA

- Quota C: interasse fra cerniera e filo interno della porta max 80 mm
- Quota P: lunghezza della porta min 900 mm
- Quota E: distanza fra la serratura e la bocchetta max 9 mm



Code

Min. ord.
Confezione
multipla
Confezione
singola

Elettrica 500

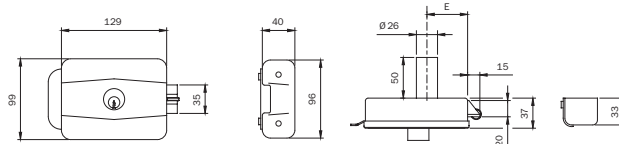

Chiave grezza
020259

Elettroserratura da applicare **DESTRA O SINISTRA VERNICIATA. 12Vac 15W** Cilindro interno e cilindro fisso Ø mm 26x50 esterno. Scrocco autobloccante con pistone di carica incorporato. 3 CHIAVI.
Bocchetta regolabile. Ghiera. Foglio istruzioni. (Chiave grezza codice 020259)

Accessori abbinabili:

Piastra porta serratura e piastra per bocchetta cod. 050010

Entrata mm 50	500500	1	10	10
Entrata mm 60	500600	1	10	10
Entrata mm 70	500700	1	10	10
Entrata mm 80	500800	1	10	10

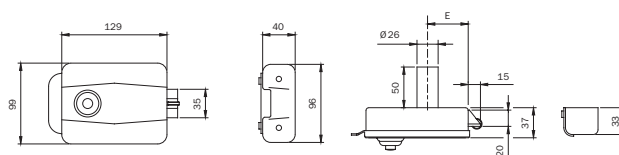

Chiave grezza
020259

Elettroserratura da applicare **DESTRA O SINISTRA VERNICIATA. 12Vac 15W** Pulsante interno e cilindro fisso Ø mm 26x50 esterno. Scrocco autobloccante con pistone di carica incorporato. 3 CHIAVI.
Bocchetta regolabile. Ghiera. Foglio istruzioni. (Chiave grezza codice 020259)

Entrata mm 50	510500	1	10	10
Entrata mm 60	510600	1	10	10
Entrata mm 70	510700	1	10	10
Entrata mm 80	510800	1	10	10

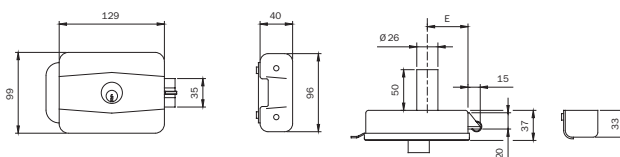

Chiave grezza
020259

Elettroserratura da applicare **DESTRA O SINISTRA ZINCATA PER FERRO. 12Vac 15W** Cilindro interno e cilindro fisso Ø mm 26x50 esterno. Scrocco autobloccante con pistone di carica incorporato. 3 CHIAVI.
Bocchetta regolabile. **Piastra porta serratura e bocchetta.**

Ghiera. Foglio istruzioni. (Chiave grezza codice 020259)

Entrata mm 50	505504	1	10	10
Entrata mm 60	505604	1	10	10
Entrata mm 70	505704	1	10	10
Entrata mm 80	505804	1	10	10



Code

Min. ord.
Confezione
multipla
Confezione
singola

Ferroglietto



Chiave grezza
020259

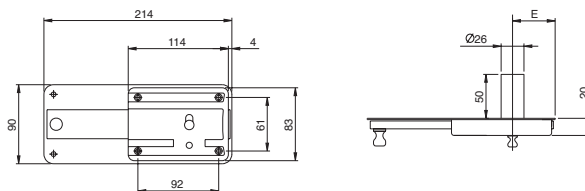

Serratura da applicare per ferro con pomolo sblocca CATENACCIO interno e cilindro fisso

Ø mm 26x50 esterno, 3 CHIAVI. CATENACCIO a **6 MANDATE**.

Confezione in sacchetti nylon. (Chiave grezza codice 020259)

Entrata mm 50

315506

1 10 10

Entrata mm 60

315606

1 10 10



Chiave grezza
020259

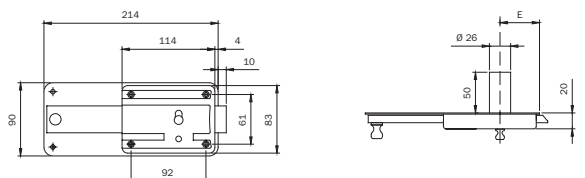

Serratura da applicare per ferro con pomolo sblocca CATENACCIO interno e cilindro fisso

Ø mm 26x50 esterno, 3 CHIAVI. CATENACCIO a **5 MANDATE + SCROCCO INCORPORATO**.

Confezione in sacchetti nylon. (Chiave grezza codice 020259)

Entrata mm 50

315505

1 10 10

Entrata mm 60

315605

1 10 10



Key blank
020259

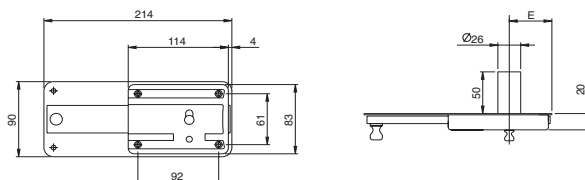

Serratura da applicare per ferro con pomolo sblocca CATENACCIO interno e cilindro fisso

Ø mm 26x50 esterno, 3 CHIAVI. CATENACCIO a **6 MANDATE**.

Bocchetta a cavalletto. (Chiave grezza codice 020259)

Entrata mm 50

310604500

1 10 10

Entrata mm 60

310604600

1 10 10



Key blank
020259

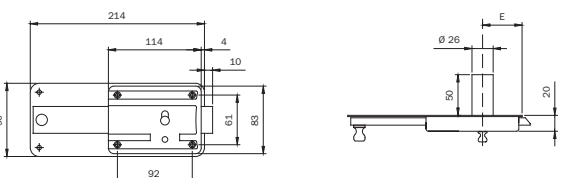

Serratura da applicare per ferro con pomolo sblocca CATENACCIO interno e cilindro fisso

Ø mm 26x50 esterno, 3 CHIAVI. CATENACCIO a **5 MANDATE + SCROCCO INCORPORATO**.

Bocchetta a cavalletto. (Chiave grezza codice 020259)

Entrata mm 50

310504500

1 10 10

Entrata mm 60

310504600

1 10 10



Code

Min. ord.
Confezione
multipla
Confezione
singola

Serrature per porte in ferro



Chiave grezza
020259

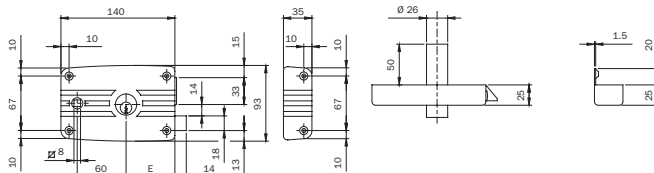

Serratura da applicare per ferro senza aletta, ZINCATA, con cilindro interno e cilindro fisso Ø mm 26x50 esterno, scrocco separato, QUADRO MANIGLIA mm 8. CATENACCIO a 3 mandate. Entrata mm 60.
3 CHIAVI. Bocchetta. Ghiera. (Chiave grezza codice 020259)

Accessori abbinabili:

Piastra portaserratura e piastra per bocchetta - cod. 050011

Entrata mm 60 DESTRA

485604

2 10 10

Entrata mm 60 SINISTRA

486604

2 10 10



Chiave grezza
020259

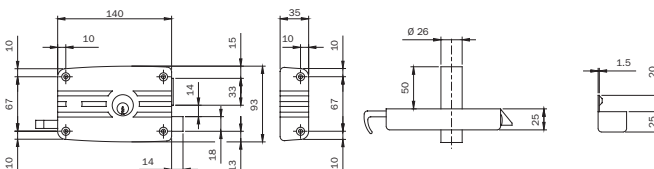

Serratura da applicare ZINCATA senza aletta per ferro, **DESTRA**. 4 fori di fissaggio. Cilindro interno e cilindro fisso Ø mm 26x50 esterno, scrocco reversibile separato con TIRANTE INTERNO e richiamo con chiave esterno. CATENACCIO a 3 mandate. 3 CHIAVI. Bocchetta. (Chiave grezza codice 020259)

Accessori abbinabili:

Piastra portaserratura e piastra per bocchetta - cod. 050011

Entrata mm 60 DESTRA

431604...4

2 10 10

Entrata mm 70 DESTRA

431704...4

2 10 10

Serratura da applicare ZINCATA senza aletta per ferro, **SINISTRA**. 4 fori di fissaggio. Cilindro interno e cilindro fisso Ø mm 26x50 esterno, scrocco reversibile separato con TIRANTE INTERNO e richiamo con chiave esterno. CATENACCIO a 3 mandate. 3 CHIAVI. Bocchetta. (Chiave grezza codice 020259)

Accessori abbinabili:

Piastra portaserratura e piastra per bocchetta - cod. 050011

Entrata mm 60 SINISTRA

432604...4

2 10 10

Entrata mm 70 SINISTRA

432704...4

2 10 10

**Serrature per inferriate
e porte in ferro
frontale zincato mm 25**



Code

Min. ord.
Confezione
multipla
Confezione
singola

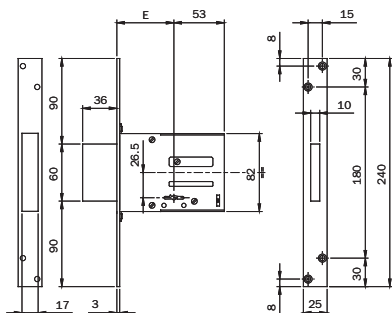

Serrature per inferriate e porte in ferro. CHIUSURA LATERALE. A chiave doppia mappa. Scatola ZINCATA. Frontale zincato mm **240x25x3**. CATENACCIO rettangolare a quattro mandate da mm 9.

2 CHIAVI. (Chiave grezza codice 990802). 2 guida chiave zincate.

CONFEZIONE IN SACCHETTI DI NYLON.

Accessori abbinabili:

Contropiastra acciaio zincato - cod. 990817

Entrata mm 52	661524N	1	10	10
Entrata mm 60	661604N	1	10	10
Entrata mm 70	661704N	1	10	10

Serrature per inferriate e porte in ferro. CHIUSURA LATERALE. A chiave doppia mappa. **ESECUZIONE A CHIAVI UGUALI (K.A.)**

in gruppi da 10 pezzi. Scatola ZINCATA. Frontale zincato mm **240x25x3**. CATENACCIO rettangolare a quattro mandate da mm 9.

1 CHIAVE. (Chiave grezza codice 990802). 2 guida chiave zincate.

CONFEZIONE IN SACCHETTI DI NYLON.

Accessori abbinabili:

Contropiastra acciaio zincato - cod. 990817

Entrata mm 52	661524N.K	1	10	10
Entrata mm 60	661604N.K	1	10	10
Entrata mm 70	661704N.K	1	10	10

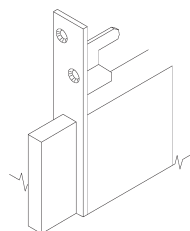
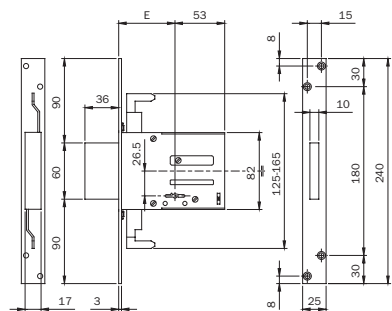
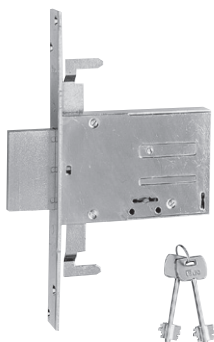

Serrature per inferriate e porte in ferro. CHIUSURA TRIPLICE, aggancio per aste ad innesto. A chiave doppia mappa.

Scatola ZINCATA. Frontale zincato mm **240x25x3**. CATENACCIO rettangolare a quattro mandate da mm 9.

2 CHIAVI. (Chiave grezza codice 990802). 2 guida chiave zincate. **CONFEZIONE IN SACCHETTI DI NYLON.**

Accessori abbinabili:

Raccordo filettato M8 per barre filettate - cod. 990823

Kit perni, puntali e piastrine guida asta per aste Ø mm 8 - cod. 990837

Coppia aste asolate interne deviate Ø mm 8 - cod. 990810

Coppia aste asolate interne diritte Ø mm 8 - cod. 990811

Contropiastra acciaio zincato - cod. 990817

Entrata mm 60	663604N	1	10	10
Entrata mm 70	663704N	1	10	10

Serrature per inferriate e porte in ferro frontale zincato mm 25



Code

Min. ord.
Confezione
multipla
Confezione
singola

Serrature per inferriate e porte in ferro. CHIUSURA TRIPLICE, aggancio per aste ad innesto. A chiave doppia mappa.

ESECUZIONE A CHIAVI UGUALI (K.A.) in gruppi da 10 pezzi. Scatola ZINCATA. Frontale zincato mm **240x25x3**.

CATENACCIO rettangolare a quattro mandate da mm 9.

1 CHIAVE. (Chiave grezza codice 990802). 2 guida chiave zincate.

CONFEZIONE IN SACCHETTI DI NYLON.

Accessori abbinabili:

Raccordo filettato M8 per barre filettate - cod. 990823

Kit perni, puntali e piastrine guida asta per aste Ø mm 8 - cod. 990837

Coppia aste asolate interne deviate Ø mm 8 - cod. 990810

Coppia aste asolate interne diritte Ø mm 8 - cod. 990811

Contropiastra acciaio zincato - cod. 990817

Entrata mm 60

663604N.K

1 10 10

Entrata mm 70

663704N.K

1 10 10

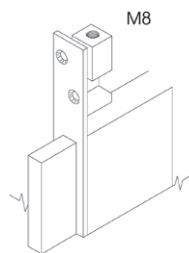
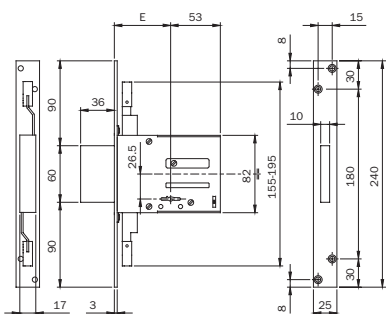

Serrature per inferriate e porte in ferro. CHIUSURA TRIPLICE, raccordo per aggancio aste M8 premontato.

A chiave doppia mappa. Scatola ZINCATA. Frontale zincato mm **240x25x3**. CATENACCIO rettangolare a quattro mandate da mm 9.

2 CHIAVI. (Chiave grezza codice 990802). 2 guida chiave zincate.

CONFEZIONE IN SACCHETTI DI NYLON.

Accessori abbinabili:

2 puntali Ø mm 10 per barre filettate M8 - cod. 990836

Kit perni, puntali e piastrine guida asta per aste Ø mm 8 - cod. 990837

Contropiastra acciaio zincato - cod. 990817

Entrata mm 60

663301604

1 10 10

Entrata mm 70

663301704

1 10 10

Serrature per inferriate e porte in ferro. CHIUSURA TRIPLICE. A chiave doppia mappa.

ESECUZIONE A CHIAVI UGUALI (K.A.) in gruppi da 10 pezzi. Scatola ZINCATA.

Frontale zincato mm **240x25x3**. CATENACCIO rettangolare a quattro mandate da mm 9.

1 CHIAVE. (Chiave grezza codice 990802). 2 guida chiave zincate.

CONFEZIONE IN SACCHETTI DI NYLON.

Accessori abbinabili:

2 puntali Ø mm 10 per barre filettate M8 - cod. 990836

Kit perni, puntali e piastrine guida asta per aste Ø mm 8 - cod. 990837

Contropiastra acciaio zincato - cod. 990817

Entrata mm 60

663301604.K

1 10 10

Entrata mm 70

663301704.K

1 10 10



Code

Min. ord.
Confezione
multipla
Confezione
singola

Serrature per cancelli

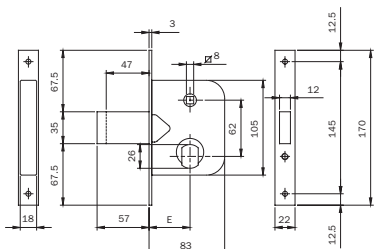

Serratura per cancello. Scatola e frontale zincati tropicalizzato. Funzionante con cilindro Ø mm 26 sfaccettato.
CATENACCIO PROLUNGATO E SCROCCO INCORPORATO. **1 MANDATA DA 10 MM.** Richiamo scrocco con chiave o quadro
maniglia mm 8. Cilindro in dotazione 842028287 con 3 CHIAVI.

2 ghiera in nylon per cilindro (Chiave grezza codice 020259). Entrata mm 45. **600450** 2 1010

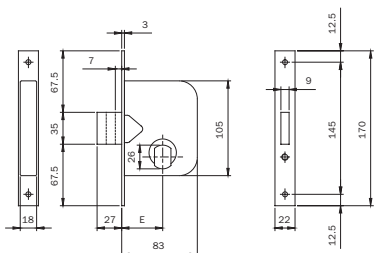

Serratura per cancello. Scatola e frontale zincati tropicalizzato. Funzionante con cilindro Ø mm 26 sfaccettato.

2 MANDATE DA mm 10. Cilindro in dotazione 842028287 con 3 CHIAVI.

2 ghiera in nylon per cilindro (Chiave grezza codice 020259). Entrata mm 45. **601450** 2 10 10

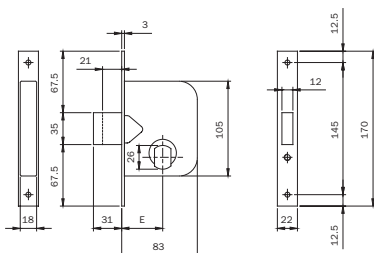

Serratura per cancello. Scatola e frontale zincati tropicalizzato. Funzionante con cilindro Ø mm 26 sfaccettato.

1 MANDATA DA mm 10. SCROCCO INCORPORATO.

Cilindro in dotazione 842028287 con 3 CHIAVI. 2 ghiera in nylon per cilindro
(chiave grezza cod. 020259). Entrata mm 45.

603450 2 10 10

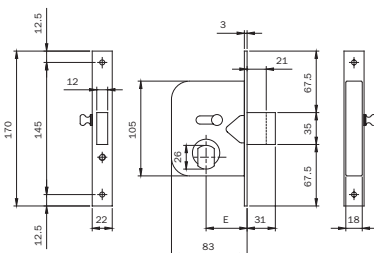

Serratura per cancello. Scatola e frontale zincati tropicalizzato. Funzionante con cilindro Ø mm 26 sfaccettato.

CATENACCIO E SCROCCO INCORPORATO. 1 MANDATA DA mm 10. Richiamo scrocco con chiave o pomolo interno

Cilindro in dotazione 842028287 con 3 CHIAVI. 2 ghiera in nylon per cilindro
(chiave grezza cod. 020259). Entrata mm 45.

604450 2 10 10



Code

Min. ord.
Confezione
multipla
Confezione
singola

Serrature per cancelli

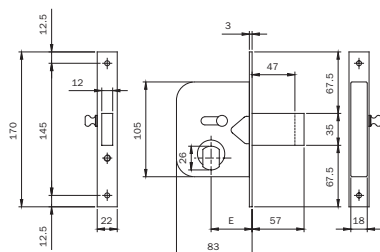
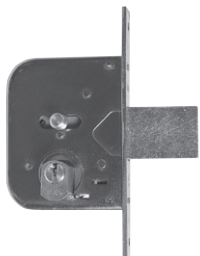

Serratura per cancello. Scatola e frontale zincati tropicalizzato. Funzionante con cilindro Ø mm 26 sfaccettato.
CATENACCIO PROLUNGATO E SCROCCO INCORPORATO. **1 MANDATA DA mm 10**. Richiamo scrocco con chiave o
pomolo interno. Cilindro in dotazione 842028287 con 3 CHIAVI. 2 ghieri in nylon per cilindro
(chiave grezza cod. 020259). Entrata mm 45.

604451

2 10 10

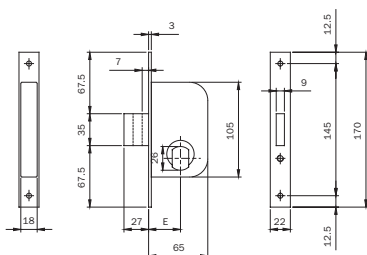

Serratura per cancello. Scatola e frontale zincati tropicalizzato. Funzionante con cilindro Ø mm 26 sfaccettato.
1 MANDATA DA mm 10 E SCROCCO INCORPORATO.

Cilindro in dotazione 842028287 con 3 CHIAVI. 2 ghieri in nylon per cilindro
(chiave grezza cod. 020259). Entrata mm 35.

605350

2 10 10

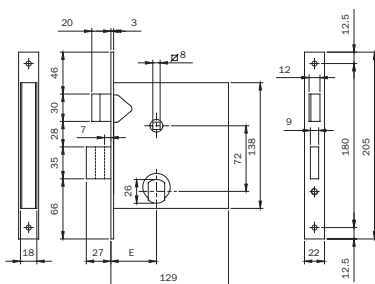

Serratura per cancello. Scatola quadra e frontale zincati tropicalizzato. Funzionante con cilindro Ø mm 26 sfaccettato.
CATENACCIO E SCROCCO SEPARATO.

2 MANDATE DA mm 10. Richiamo scrocco con chiave o QUADRO MANIGLIA mm 8.

Cilindro in dotazione 842028287 con 3 CHIAVI.

2 ghieri in nylon per cilindro

(chiave grezza cod. 020259). Entrata mm 50.

610500

2 10 10



Code

Min. ord.
Confezione
multipla
Confezione
singola

Serrature per cancelli

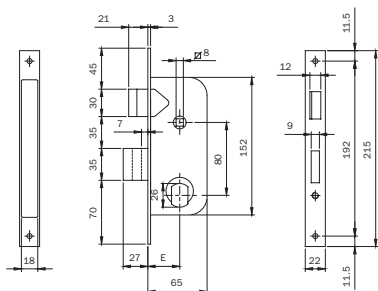

Serratura per cancello. Scatola e frontale zincati tropicalizzato. Funzionante con cilindro Ø mm 26 sfaccettato.

CATENACCIO E SCROCCO SEPARATO. 2 MANDATE DA mm 10. Richiamo scrocco

con QUADRO MANIGLIA mm 8. Cilindro in dotazione 842028287 con 3 CHIAVI.

2 ghiere in nylon per cilindro

(chiave grezza cod. 020259). Entrata mm 35.

620350

2

10

10

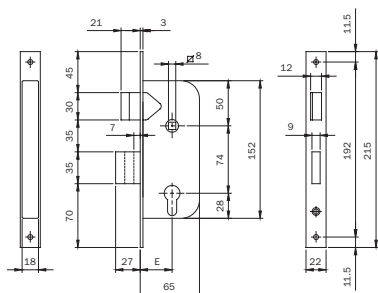

Serratura per cancello. Scatola e frontale zincati tropicalizzato. Cilindro a profilo europeo.

CATENACCIO E SCROCCO SEPARATO. 2 MANDATE DA mm 10.

Richiamo scrocco con QUADRO MANIGLIA mm 8.

Cilindro da ordinare a parte. Entrata mm 35.

630350

2

10

10



Code

Min. ord.
Confezione
multipla
Confezione
singola

Serrature per serrande e basculanti

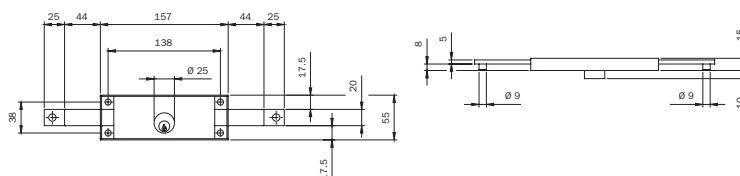

Serratura per serranda. Applicazione orizzontale **CENTRALE**. Scatola verniciata.
Catenacci zincati, una mandata da mm 25. PERNI PER AGGANCIAMENTO ASTE Ø mm 9x8.
Cilindro tondo Ø mm 25 sporgente dalla scatola serratura di mm 10,
2 CHIAVI A PROFILO CENTRALE (chiave grezza codice 020409).

641010

1 10 10

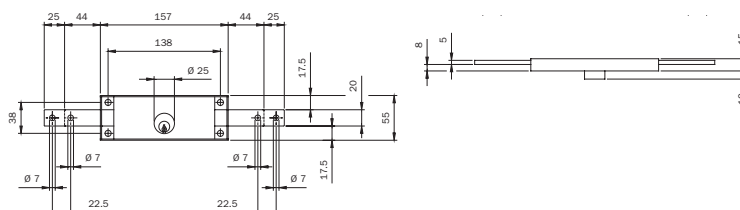

Serratura per serranda. Applicazione orizzontale **CENTRALE**. Scatola verniciata.
Catenacci zincati con ognuno 2 FORI FILETTATI Ø 7 PER AGGANCIAMENTO ASTE, una mandata da mm 25.
Cilindro tondo Ø mm 25 sporgente dalla scatola serratura di mm 10,
2 CHIAVI A PROFILO CENTRALE (chiave grezza codice 020409). 2 perni.

641014

1 10 10

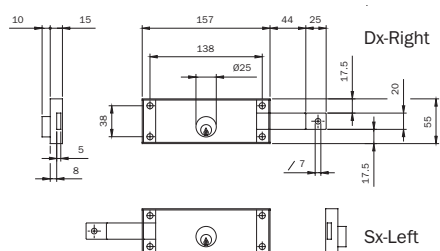

Serratura per serranda. Applicazione orizzontale **LATERALE DESTRA**. Scatola verniciata.
CATENACCIO zincato con FORO Ø 7 PER AGGANCIAMENTO ASTE, una mandata da mm 25.
Cilindro tondo Ø mm 25 sporgente dalla scatola serratura di mm 10,
2 CHIAVI A PROFILO CENTRALE (chiave grezza codice 020409).

642001

2 10 10



Code

Min. ord.
Confezione
multipla
Confezione
singola

Serrature per serrande e basculanti

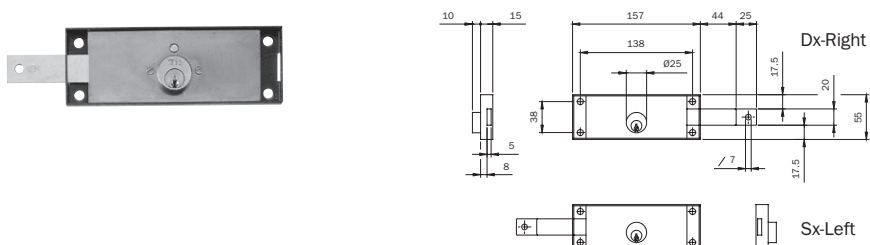

Serratura per serranda. Applicazione orizzontale **LATERALE SINISTRA**. Scatola verniciata.
CATENACCIO zincato con FORO Ø 7 PER AGGANCIO ASTE, una mandata da mm 25.
Cilindro tondo Ø mm 25 sporgente dalla scatola serratura di mm 10,
2 CHIAVI A PROFILO CENTRALE (chiave grezza codice 020409).

642002 2 10 10

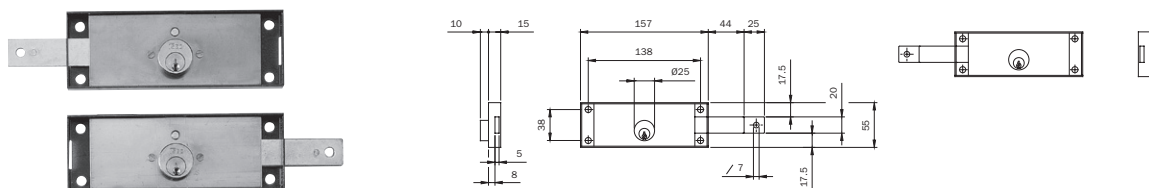

Coppia di serrature per serranda a chiavi uguali. Applicazione orizzontale **LATERALE DESTRA + SINISTRA**.
Scatola verniciata. CATENACCIO zincato con FORO Ø 7 PER AGGANCIO ASTE, una mandata da mm 25.
Cilindro tondo Ø mm 25 sporgente dalla scatola serratura di mm 10,
2 CHIAVI A PROFILO CENTRALE (chiave grezza codice 020409).

642003 1 5 5

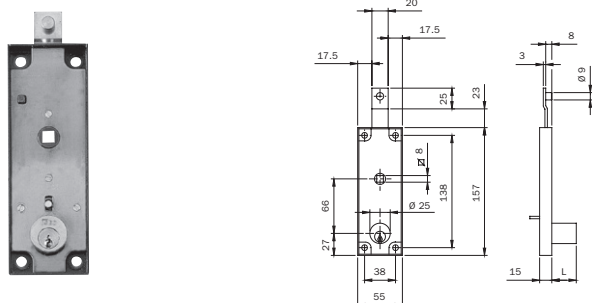

Serratura per serranda. Applicazione **VERTICALE**. Scatola verniciata. CATENACCIO zincato con PERNO Ø mm 9X8
PER AGGANCIO ASTA. 1 mandata da mm 25 con maniglia, QUADRO MANIGLIA mm 8, sbloccaggio maniglia con
cilindro tondo Ø mm 25 dall' esterno e con levetta dall' interno. Cilindro sporgente dalla scatola serratura.
2 CHIAVI A PROFILO STANDARD (chiave grezza codice 020259).

sporgenza cilindro mm14

643150 2 10 10

sporgenza cilindro mm30

643300 2 10 10



Code

Min. ord.
Confezione
multipla
Confezione
singola

Serrature per serrande e basculanti

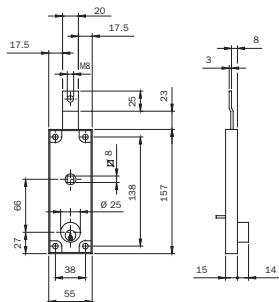

Serratura per serranda. Applicazione verticale. Scatola verniciata. CATENACCIO zincato con FORO FILETTATO M8 PER AGGANCIAMENTO ASTA. 1 mandata da mm 25 con maniglia, QUADRO MANIGLIA mm 8, sbloccaggio maniglia con cilindro tondo Ø mm 25 dall'esterno e con levetta dall'interno. Cilindro sporgente dalla scatola serratura di mm 14. 2 CHIAVI A PROFILO STANDARD (chiave grezza codice 020259).

644150

2 10 10

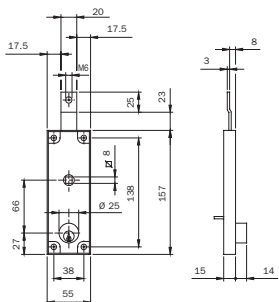

Serratura per serranda. Applicazione **VERTICALE**. Scatola verniciata. CATENACCIO zincato con FORO FILETTATO M6 PER AGGANCIAMENTO ASTA. 1 mandata da mm 25 con maniglia, QUADRO MANIGLIA mm 8, sbloccaggio maniglia con cilindro tondo Ø mm 25 dall'esterno e con levetta dall'interno. Cilindro sporgente dalla scatola serratura di mm 14. 2 CHIAVI A PROFILO STANDARD (chiave grezza codice 020259).

CONFEZIONATA IN SACCHETTI NYLON.

645150W

1 10 10

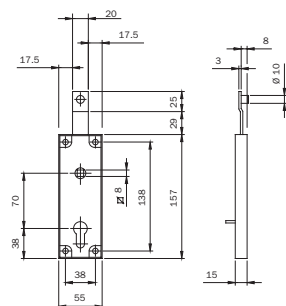

Serratura per serranda. Applicazione **VERTICALE**. Cilindro a profilo europeo. Scatola verniciata. CATENACCIO zincato con PERNO Ø mm 10X8 PER AGGANCIAMENTO ASTA. 1 mandata da mm 25 con maniglia, quadro maniglia mm 8, sbloccaggio maniglia con cilindro dall'esterno e con levetta dall'interno. Vite di fissaggio cilindro.

646000

2 10 10



Code

Min. ord.
Confezione
multipla
Confezione
singola

Serrature per serrande e basculanti

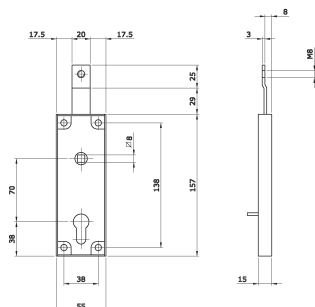

Serratura per serranda. Applicazione **VERTICALE**. Cilindro a profilo europeo. Scatola verniciata.
CATENACCIO zincato con FORO FILETTATO M8 PER AGGANCIO ASTA.
1 mandata da mm 25 con maniglia, quadro maniglia mm 8,
sbloccaggio maniglia con cilindro dall' esterno e con levetta dall'interno.
Vite di fissaggio cilindro.

647000

2

10

10

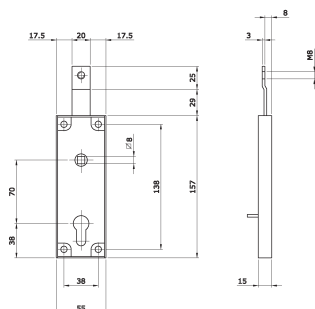

Serratura per serranda basculante, chiusura verticale con cilindro sagomato da ordinare a parte.
CATENACCIO con FORO FILETTATO M8 PER AGGANCIO ASTE,
SENZA LEVA DI APERTURA INTERNA,
CONFEZIONATA IN SACCHETTI DI NYLON.

647005WVR

1

50

50



Code

Min. ord.
Confezione
multipla
Confezione
singola

Accessori



CATENACCIO con gruppo gorges assemblato per serrature da fascia serie 981-983.
3 CHIAVI mm 79.

980000

10 - 10



Rullo per fascia doppia mappa MODULARE. Con inserto in nylon per contropiastre regolabili.
Molla per regolazione forza. Piastra molla rullo.

040820

10 - 10



Tappo per fascia doppia mappa MODULARE. In zama nichelato.
Da inserire al posto dello scrocco per versione solo CATENACCIO. Vite.

040830

10 - 10

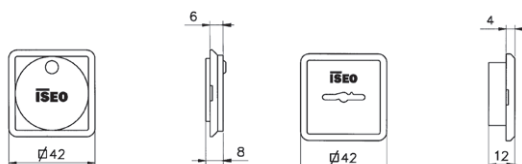
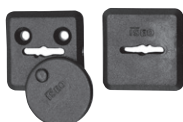

Coppia guida chiave in nylon per serrature serie 961-963-981-983.

990808

30 - 30

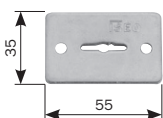

Coppia ghiera guida chiave doppia mappa. In acciaio zincato mm 55x35. Per serrature
serie 661-663-961-963-981-983

990846

10 - 10

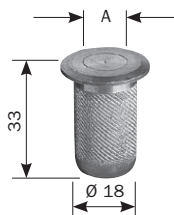

Boccola a pavimento in ottone con tappo a molla antipolvere per aste. Foro interno Ø mm 12.

990807





10 - 10

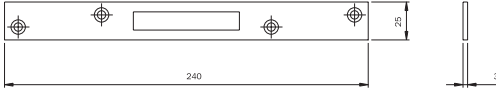
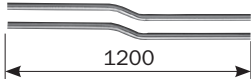
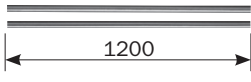

Inserto per rullo in NYLON per contropiastre regolabili 0386*. Per serrature serie 78*

040880

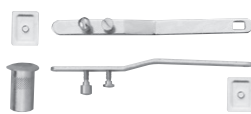
10 - 10

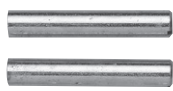
	Code	Confezione multipla	Confezione singola	Min. ord.
Accessori				
	Contropiastra in acciaio zincato 240x25x3 per serrature serie 661-663-6663.	990817	20	- 20
	Coppia aste deviate interne. Tubo zincato Ø mm 8. Per serrature con agganci ad innesto serie 782-783-963-983	990810	1	10 10
	Coppia aste dritte interne. Tubo zincato Ø mm 8. Per serrature con agganci ad innesto serie 782-783-963-983	990811	1	10 10
	Piastra superiore in acciaio zincato guida aste/puntale Ø mm 10. Bussola guida in nylon.	990816	10	- 10
	Kit per aste interne Ø mm 8 dritte o deviate con aggancio aste ad innesto. 2 puntali Ø mm 8. 1 raccordo aste. 2 guida aste in zama. 2 guida aste in nylon. 2 piastrine fissaggio serratura. 1 boccola antipolvere a pavimento foro Ø 12. Per serrature serie 782-783-793-963-983.	990827	10	- 10
	Kit per aste esterne per serrature da montante con aggancio aste ad innesto. 2 piastrine collegamento aste esterne. Viti. 2 piastrine fissaggio serratura. 1 boccola antipolvere a pavimento foro Ø mm 12. Per serrature serie 782-783-793 frontale a 2 fori.	990828	10	- 10
	Raccordo filettato M8 per barra filettata. Da abbinare a serrature chiusura triplice , da montante e da fascia serie 663-782-783-963-983. Utilizzabile con aggancio aste ad innesto o a vite.	990823	20	- 20
	Coppia puntali Ø mm 10 in acciaio zincato per barre filettate M8.	990836	10	- 10

Accessori

	Code	Confezione multipla	Confezione singola	Min. ord.
 <p>Kit per aste interne Ø mm 8 dritte da abbinare a raccordo filettato M8. 2 puntali Ø mm 10 carbonitrurati. 2 perni filettati per aggancio a raccordo. 2 piastrine guida aste con boccole in nylon.</p>	990837	10	-	10

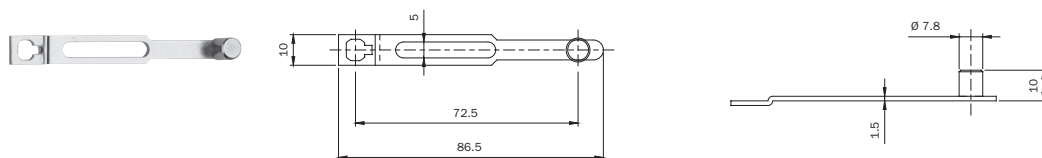

Coppia piastrine con perno, per collegamento tra serratura o deviatori con agganci a vite M4 e aste esterne. In acciaio zincato.

990853 10 - 10



Kit per aste interne Ø mm 8 dritte o deviate. Due puntali Ø mm 8. 1 raccordo aste.
2 guida aste in zama.
2 piastrine fissaggio serratura. Viti.

990857 10 - 10

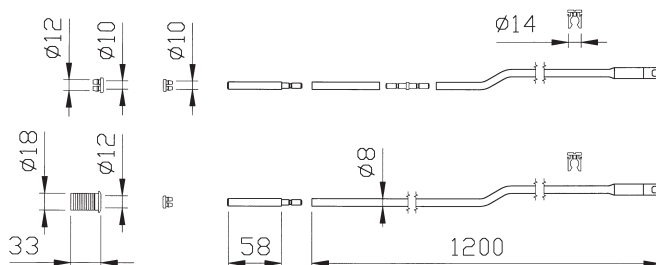

Coppia aste deviate interne. Tubo zincato Ø mm 8 con asola per innesto a vite M4. 2 puntali Ø mm 8.
Incontro per puntale in nylon Ø mm 8. 2 boccole antirumore per aste in nylon. 1 raccordo aste.
2 guida aste in nylon. 1 boccola antipolvere a pavimento foro Ø mm 12.
Per serrature con aggancio aste a vite serie 7820-783*-963*

990850 1 5 5

Code
Confezione
multipla
Confezione
singola
Min. ord.

Accessori

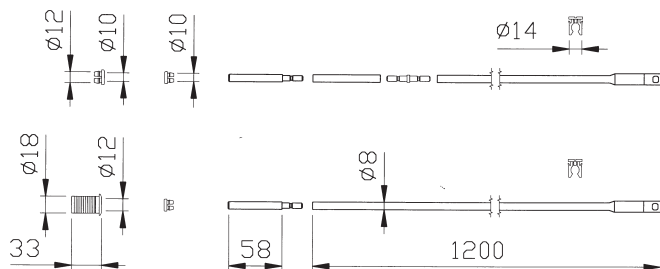

Coppia aste dritte interne. Tubo zincato Ø mm 8 con asola per innesto a vite M4. 2 puntali Ø mm 8.
Incontro per puntale in nylon Ø 8. 2 boccole antirumore per aste in nylon.
1 raccordo aste. 2 guida aste in nylon.
1 boccola antipolvere a pavimento foro Ø mm 12.
Per serrature con aggancio aste a vite serie 7820-783*-963*

990851 1 5 5



Coppia spessori sottofrontale in NYLON 22x8 per serrature da montante a cilindro profilo europeo e fascia doppia mappa per alluminio.

038019 10 - 10

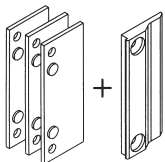

Scivolo guida scrocco per profili in alluminio per aperture esterne. 3 spessori. In nylon.

990842 10 - 10

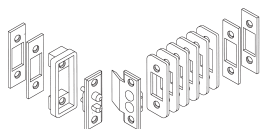



Coppia contatti elettrici a pressione per elettroserrature a 12V. 6 spessori da mm 2x22.
4 spessori da mm 2x16. 1 spessore da mm 5. Istruzioni.

050060 10 - 10



Pulsante per elettroserrature a 12V. Premontato.

050041 1 - 1

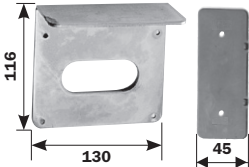
	Code	Confezione multipla Confezione singola	Min. ord.
Accessori			
	Coppia bobine standard 12Vac 15W per elettroserrature da applicare serie 500-505-510	050020	10 - 10
	Coppia bobine standard 12Vac 15W per elettroserrature da montante e fascia doppia mappa serie 78**96**	050024	10 - 10
	Coppia bobine standard 12Vac 15W per elettroserrature fascia a cilindro ovale serie 550-551	050030	10 - 10
	Coppia bobine standard 12Vac 15W per elettroserrature da applicare serie 52**53**	050035	10 - 10
	Piastra porta elettroserratura ambidestra per serratura serie 500-505-510 Tettuccio per serratura e piastra porta bocchetta in acciaio ZINCATO. Viti.	050010	5 - 5
	Piastra porta serratura ambidestra per serratura con QUADRO MANIGLIA serie 481-482-485-486 e con tirante ZINCATA 431-432. Tettuccio per serratura e piastra porta bocchetta in acciaio ZINCATO. Viti.	050011	5 - 5

Code
Confezione
multipla
Confezione
singola
Min. ord.

Accessori

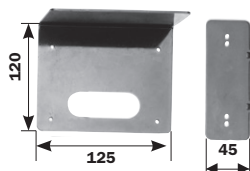

Piastra porta elettroserratura ambidestra per serratura serie 52**53**.
Tettuccio per serratura e piastra porta bocchetta in acciaio ZINCATO. Viti.

050012 6 - 6

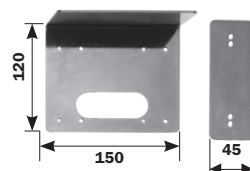

Piastra porta elettroserratura ambidestra per serratura INOX serie 52**53**.
Tettuccio per serratura e piastra porta bocchetta in acciaio INOX. Viti.

052012 6 - 6

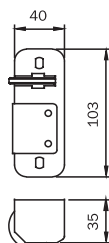

Bocchetta per serrature elettriche INOX serie 52**. In acciaio INOX. Piastra scivolo in INOX.

DESTRA **050108** 5 - 5

SINISTRA **050109** 5 - 5

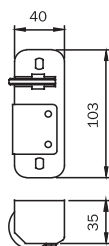

Bocchetta per serrature elettriche serie 520*-522*-523*-525*.

In acciaio verniciato GRIGIO. Piastra scivolo in INOX.

DESTRA **050112** 5 - 5

SINISTRA **050113** 5 - 5

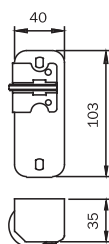

Bocchetta per serrature elettriche INOX serie 53**.

In acciaio INOX. Piastra scivolo in INOX.

DESTRA **050128** 5 - 5

SINISTRA **050129** 5 - 5

Code
Confezione
multipla
Confezione
singola
Min. ord.

Accessori

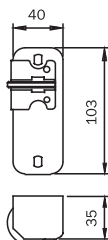

Bocchetta per serrature elettriche serie 530-532-535. In acciaio verniciato GRIGIO.
Piastra scivolo in INOX.

DESTRA

050132

5

-

5

SINISTRA

050133

5

-

5

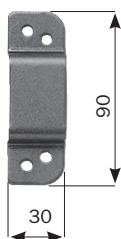

Bocchetta a cavallotto in acciaio verniciato. Standard per serie 3105-3106

035005

10

-

10



Match

**Incontri
elettrici**



Code

Min. ord.
Confezione
multipla
Confezione
singola

Match Radiale

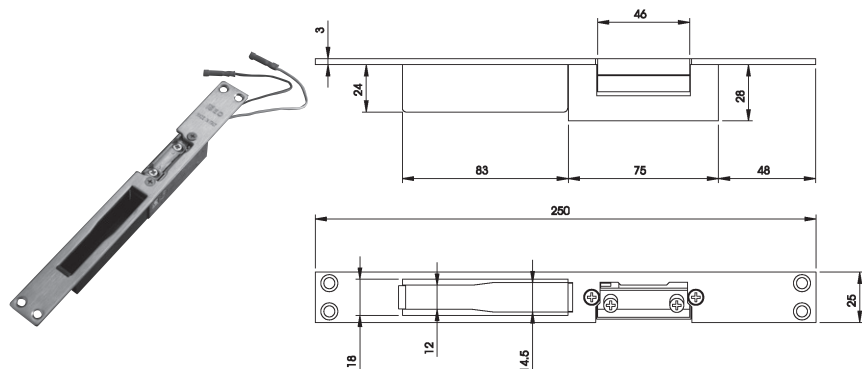

* dc: tempo massimo di
alimentazione 10 secondi

Incontro elettrico con contropiastra chiusa **REVERSIBILE**, in acciaio INOX satinato, frontale piatto mm **250x25x3**, per serrature 78*-96*7-96*9-98. Abbinabile a incontri elettrici serie 0400*0 e 0401*0. Versione con **SGANCIAMENTO PERMANENTE DOPO L'IMPULSO ELETTRICO**, con leva fermo a giorno. Voltaggio: **6-12Vac/dc*** Assorbimento: da 0,5 a 1,5 A. Con vaschetta nylon

5661900 1 6 1

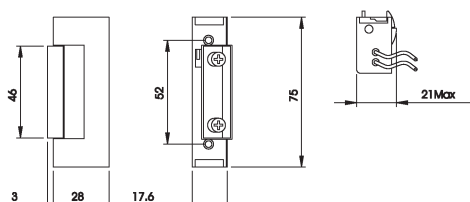

* dc: tempo massimo di
alimentazione 10 secondi

Incontro elettrico senza frontale, **SGANCIATO SOLO DURANTE L'IMPULSO ELETTRICO**, con leva fermo a giorno.

Voltaggio: **6-12Vac/dc*** Assorbimento: da 0,5 a 1,5 A. REVERSIBILE

040010 1 6 6

Voltaggio: **24Vac/dc*** Assorbimento: 0,5 A. REVERSIBILE

040050 1 6 6

Incontro elettrico senza frontale, **SGANCIATO SOLO DURANTE L'IMPULSO ELETTRICO**, senza leva fermo a giorno. Voltaggio: **6-12Vac/dc*** Assorbimento: da 0,5 a 1,5 A. REVERSIBILE

040020 1 6 6

Voltaggio: **24Vac/dc*** Assorbimento: 0,5 A. REVERSIBILE

040060 1 6 6

Incontro elettrico senza frontale, versione a **SGANCIAMENTO PERMANENTE DOPO L'IMPULSO ELETTRICO**, con leva fermo a giorno.

Voltaggio: **6-12Vac/dc*** Assorbimento: da 0,5 a 1,5 A. REVERSIBILE

040030 1 6 6

Voltaggio: **24Vac/dc*** Assorbimento: 0,5 A. REVERSIBILE

040070 1 6 6

Incontro elettrico senza frontale, apertura con **SGANCIAMENTO PERMANENTE DOPO L'IMPULSO ELETTRICO**, senza leva fermo a giorno.

Voltaggio: **6-12Vac/dc*** Assorbimento: da 0,5 a 1,5 A. REVERSIBILE

040040 1 6 6

Voltaggio: **24Vac/dc*** Assorbimento: 0,5 A. REVERSIBILE

040080 1 6 6



Code

Min. ord.
Confezione
multipla
Confezione
singola

Match Radiale

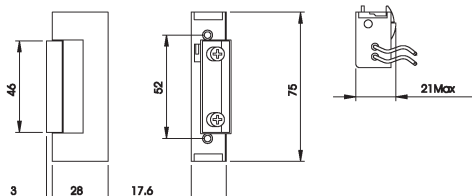

Incontro elettrico senza frontale, **L'APERTURA AVVIENE SOLO IN CASO DI**

INTERRUZIONE DI CORRENTE (Fail safe). Senza leva fermo a giorno,

Voltaggio: **12Vdc** Assorbimento: 0,3A. REVERSIBILE

040100

1

6

6

Voltaggio: **24Vdc** Assorbimento: 0,2A. REVERSIBILE

040110

1

6

6

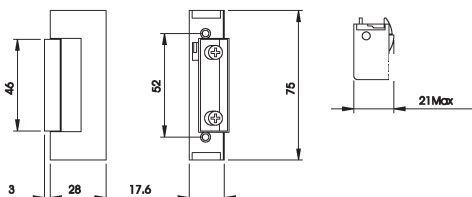

Incontro **MECCANICO** senza frontale, versione **SENZA BOBINA** con leva fermo a giorno. REVERSIBILE

040090

1

6

6

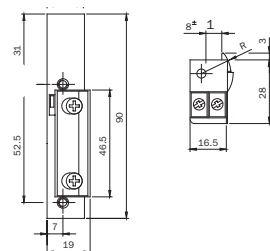

Incontro elettrico **REGOLABILE DESTRO**, abbinabile a contropiastre centrali MULTIBLINDO

serie 033160-033162-033173-033175. **SGANCIATO SOLO DURANTE L'IMPULSO ELETTRICO.**

Fermo a giorno. Voltaggio: **12Vac 15W**

040900

1

10

10

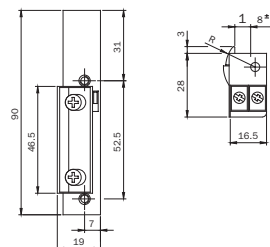

Incontro elettrico **REGOLABILE SINISTRO**, abbinabile a contropiastre centrali MULTIBLINDO

serie 033161-033163-033174-033176. **SGANCIATO SOLO DURANTE L'IMPULSO ELETTRICO.**

Fermo a giorno. Voltaggio: **12Vac 15W**

040910

1

10

10



Code

Min. ord.
Confezione
multipla
Confezione
singola

Match Radiale

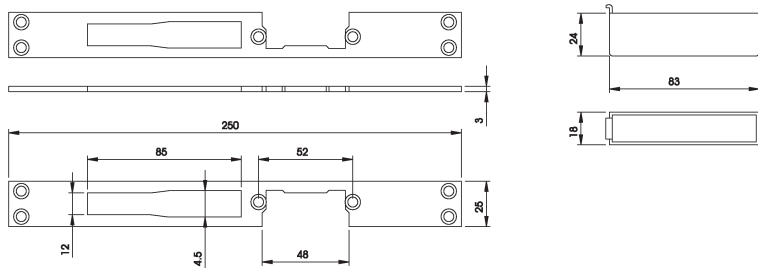

Contropiastra chiusa **REVERSIBILE**, in acciaio INOX satinato, frontale piatto mm **250x25x3**, per serrature 78*96*7-96*9-98. Abbinabile a incontri elettrici serie 0400*0 e 0401*0. Con vaschetta nylon.

033190

1 10 10

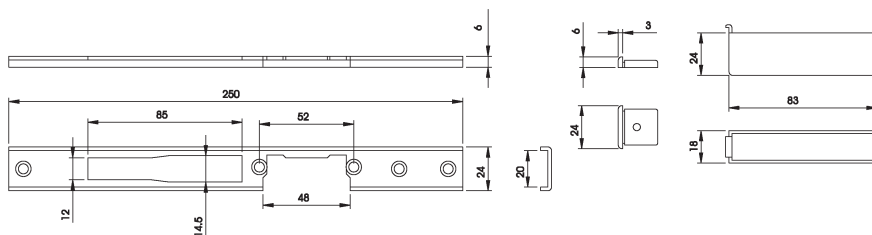

Contropiastra chiusa **DESTRA**, in acciaio INOX satinato, frontale a U mm **250x24x6**, per serrature 78*96*7-96*9-98. Abbinabile a incontri elettrici serie 0400*0 e 0401*0. Con tappi e vaschetta nylon.

033194

1 10 10

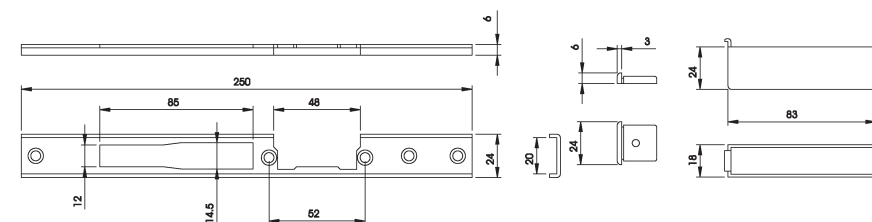

Contropiastra chiusa **SINISTRA**, in acciaio INOX satinato, frontale a U mm **250x24x6**, per serrature 78*96*7-96*9-98. Abbinabile a incontri elettrici serie 0400*0 e 0401*0. Con tappi e vaschetta nylon.

033195

1 10 10

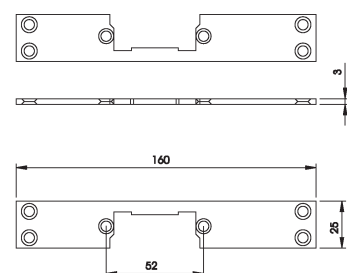

Contropiastra **REVERSIBILE** in acciaio INOX satinato, frontale piatto mm **160x25x3**, per serrature solo scrocco. Abbinabile a incontri elettrici serie 0400*0 e 0401*0.

033196

1 10 10



Code

Min. ord.
Confezione
multipla
Confezione
singola

Match Radiale

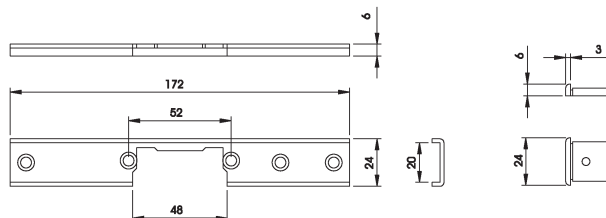

Contropiastra **REVERSIBILE** in acciaio INOX satinato, frontale a U mm **172x24x6**,
per serrature solo scrocco. Abbinabile a incontri elettrici serie 0400*0 e 0401*0.
Con tappi

033197

1 10 10

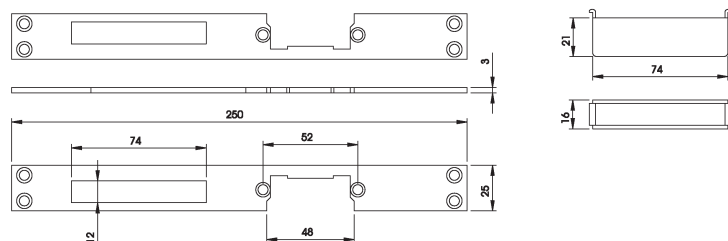
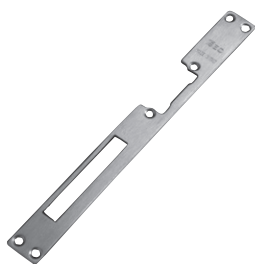

Contropiastra chiusa **REVERSIBILE**, in acciaio INOX satinato, frontale piatto mm **250x25x3**,
per serrature da infilare per serramenti in legno serie 200-205-210-215-221-240-250-741-291.
Abbinabile a incontri elettrici serie 0400*0 e 0401*0. Con vaschetta nylon.

033193

1 10 10

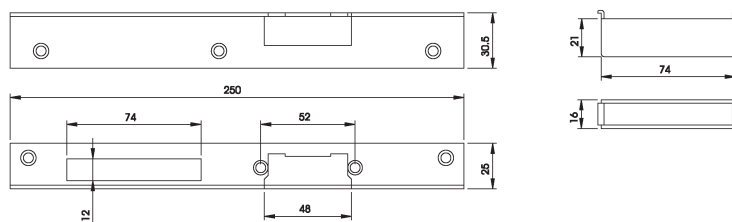

Contropiastra chiusa angolare **DESTRA**, in acciaio **VERNICIATO ORO** mm **250x30,5x25**,
per serrature da infilare per serramenti in legno serie 200-205-210-215-221-240-250-741-291.
Abbinabile a incontri elettrici serie 0400*0 e 0401*0. Con vaschetta nylon.

033191

1 10 10

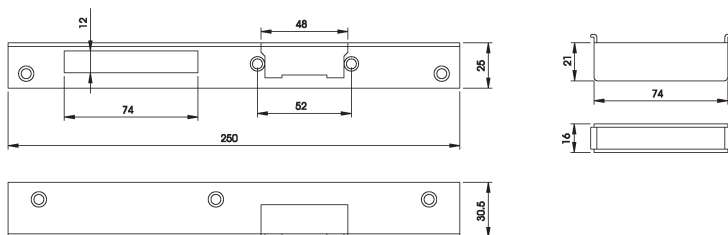

Contropiastra chiusa angolare **SINISTRA**, in acciaio **VERNICIATO ORO** mm **250x30,5x25**,
per serrature da infilare per serramenti in legno serie 200-205-210-215-221-240-250-741-291.
Abbinabile a incontri elettrici serie 0400*0 e 0401*0. Con vaschetta nylon.

033192

1 10 10



Code

Min. ord.
Confezione
multipla
Confezione
singola

Match Radiale

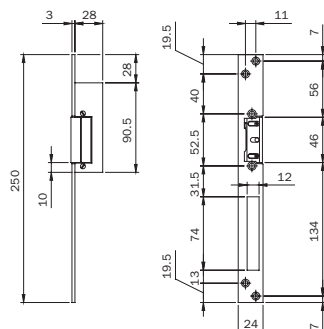

Incontro elettrico con frontale piatto acciaio INOX mm **250x24x3**, UTILIZZABILE DESTRO O SINISTRO, per serrature da infilare con scrocco e CATENACCIO traslante per serramenti in alluminio, apertura con **SGANCIAMENTO PERMANENTE DOPO L'IMPULSO ELETTRICO**, con leva fermo a giorno, perno di presenza scrocco. Voltaggio: **12Vac 15W**.

5621830

1 10 10

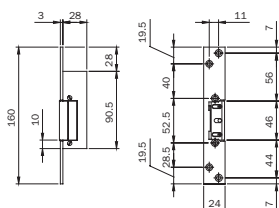

Incontro elettrico con frontale piatto acciaio INOX mm **160x24x3**, UTILIZZABILE DESTRO O SINISTRO, per serrature da infilare per serramenti in alluminio, apertura con **SGANCIAMENTO PERMANENTE DOPO L'IMPULSO ELETTRICO**, con leva fermo a giorno, perno di presenza scrocco. Voltaggio: **12Vac 15W**.

5611830

1 10 10

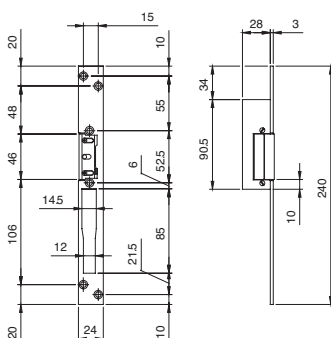

Incontro elettrico con frontale piatto acciaio INOX mm **240x24x3**, per serrature da infilare con SCROCCO e CATENACCIO basculante per serramenti in alluminio, utilizzabile: PER MONTANTE CON SERRATURA INTERNA DESTRA, PER FASCIA CON SERRATURA INTERNA SINISTRA, **APERTURA CON SGANCIAMENTO PERMANENTE DOPO L'IMPULSO ELETTRICO**, con leva fermo a giorno, perno di presenza scrocco. Voltaggio: **12Vac 15W**.

5651830

1 10 10

Incontro elettrico con frontale piatto acciaio INOX mm **240x24x3**, per serrature da infilare con SCROCCO e CATENACCIO basculante per serramenti in alluminio, utilizzabile: PER MONTANTE CON SERRATURA INTERNA SINISTRA, PER FASCIA CON SERRATURA INTERNA DESTRA, **APERTURA CON SGANCIAMENTO PERMANENTE DOPO L'IMPULSO ELETTRICO**, con leva fermo a giorno, perno di presenza scrocco. Voltaggio: **12Vac 15W**.

5661830

1 10 10



Code

Min. ord.
Confezione
multipla
Confezione
singola

Match per serramenti metallici



Scala 1:1

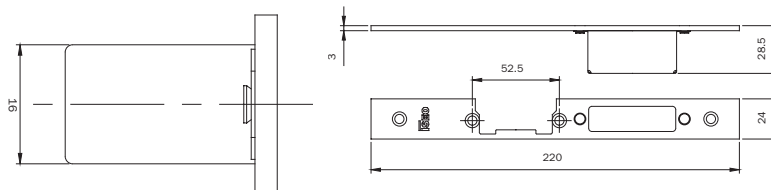

Contropiastra chiusa **DESTRA PER SERRATURA CENTRALE MULTIBLINDO**.

Frontale piatto mm **220x24x3** in acciaio INOX. Abbinabile con incontro serie: 040890,

040900, 040910, 0400*0 e 0401*0. Con vaschetta.

033160

1

10

10



Scala 1:1

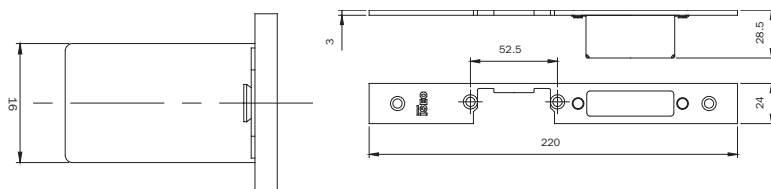

Contropiastra chiusa **SINISTRA PER SERRATURA CENTRALE MULTIBLINDO**.

Frontale piatto mm **220x24x3** in acciaio INOX. Abbinabile con incontro serie: 040890,

040900, 040910, 0400*0 e 0401*0. Con vaschetta.

033161

1

10

10



Scala 1:1

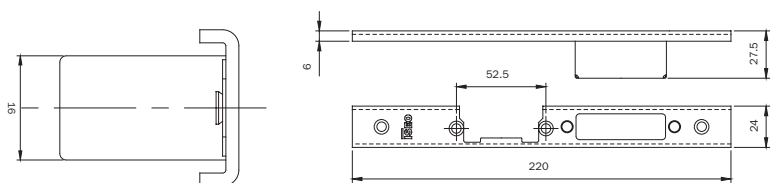

Contropiastra chiusa **DESTRA PER SERRATURA CENTRALE MULTIBLINDO**.

Frontale a U mm **220x24x6** in acciaio INOX. Abbinabile con incontro serie: 040890,

040900, 040910, 0400*0 e 0401*0. Con tappi e vaschetta.

033162

1

10

10



Scala 1:1

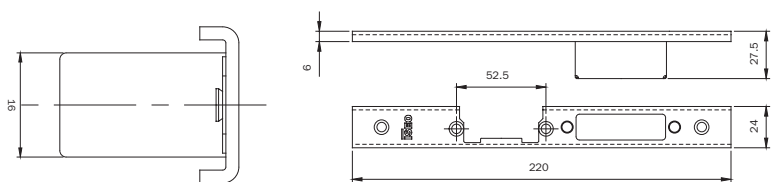

Contropiastra chiusa **SINISTRA PER SERRATURA CENTRALE MULTIBLINDO**.

Frontale a U mm **220x24x6** in acciaio INOX. Abbinabile con incontro serie: 040890,

040900, 040910, 0400*0 e 0401*0. Con tappi e vaschetta.

033163

1

10

10



Code

Min. ord.
Confezione
multipla
Confezione
singola

Match per serramenti metallici

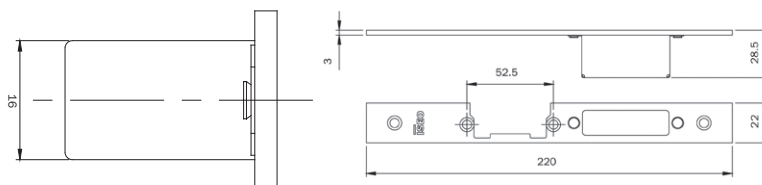
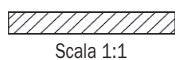

Contropiastra chiusa **DESTRA PER SERRATURA CENTRALE MULTIBLINDO**.
Frontale piatto mm **220x22x3** in acciaio INOX. Abbinabile con incontro serie: 040890,
040900, 040910, 0400*0 e 0401*0. Con vaschetta

033173 1 10 10

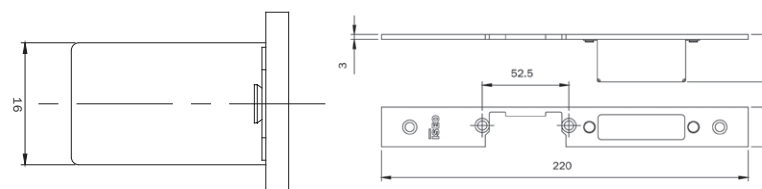

Contropiastra chiusa **SINISTRA PER SERRATURA CENTRALE MULTIBLINDO**.
Frontale piatto mm **220x22x3** in acciaio INOX. Abbinabile con incontro serie: 040890,
040900, 040910, 0400*0 e 0401*0. Con vaschetta

033174 1 10 10

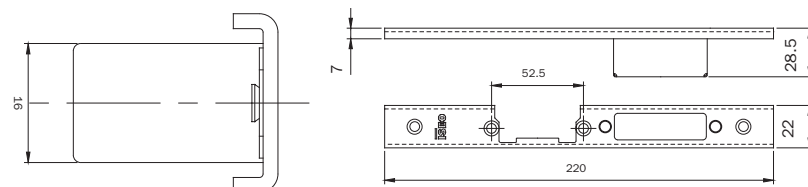

Contropiastra chiusa **DESTRA PER SERRATURA CENTRALE MULTIBLINDO**.
Frontale a U mm **220x22x7** in acciaio INOX. Abbinabile con incontro serie: 040890,
040900, 040910, 0400*0 e 0401*0. Con tappi e vaschetta

033175 1 10 10

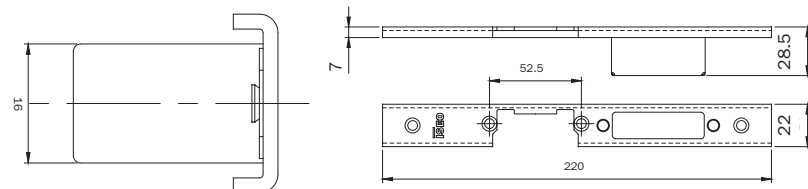

Contropiastra chiusa **SINISTRA PER SERRATURA CENTRALE MULTIBLINDO**.
Frontale a U mm **220x22x7** in acciaio INOX. Abbinabile con incontro serie: 040890,
040900, 040910, 0400*0 e 0401*0. Con tappi e vaschetta

033176 1 10 10

**Contropiastre
per serrature
multipunto,
per fascia e
per montante**



Code

Min. ord.
Confezione
multipla
Confezione
singola

Regolabili chiuse

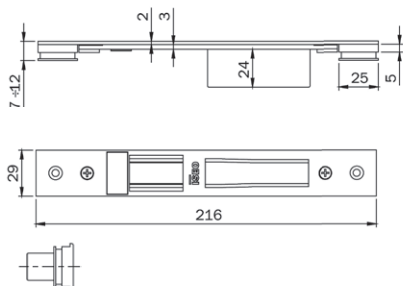
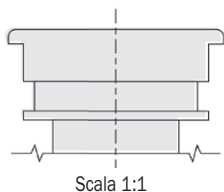

- ALCAN abithal Keeper Porta 53/60 / Abithal Keeper Porta 61/68
Abithal Porta / Winner Porta
- ALCOA fb 12 Blindato / Formula F40 Porta / Formula F40 Tl Porta
Formula F50 Porta / Formula F50 Tl Porta / Formula F60 Tl Porta
Plana 1 Anta / Plana 2 Anta
- ALLCO all.Co 5 Porta / All.Co 5 Tl Porta / Export 50 Porta
Export 50 Tl Porta / Sicurblin 65
- ALNOR montreal Porta
- ALU-K alublindo / N 45 Porta / N 53 Porta / N 55 Tl Porta
N 62 Tl Porta
- ALU-MEC synthesis 57 Porta / Synthesis 60Tl Porta
- ALUSUSSE elsec 2000 Porta 59 / Alesc 2000 Porta 69
- BODEGA extrablind 70
- DOMAL domal Break 52 Porta / Domal Break 70 Porta
Domal Security Porta / Domal Shops Porta / Domal Stopper Pg Porta
- ESA blindal 60 Porta 1 Anta / Blindal 60 Porta 2 Anta
Blindal 70 Porta 1 Anta / Blindal 70 Porta 2 Anta
- FRESIA global 48 Porta
- INDINVEST alpha 445 Porta 2 Ante
- METRA nc 45 International Porta / Nc 45 Superthermic Porta
Nc 55 International Porta / Nc 68 Superthermic Porta
Nuovo Nc 50 Porta / Superblindo
- NEW TEC new Tec 50 Porta Complanare
New Tec 52 Tl Porta Complanare / New Tec 68 Tl Porta Complanare
- OCMA nc 60 Tl Porta / Sv 47 Porta 1 Anta / Sv 47 Porta 2 Anta
Sv 62 Porta 1 Anta / Sv 62 Porta 2 Anta / Sv 62 Tl Porta 1 Anta
Sv 62 Tl Porta 2 Anta
- PASSERINI ekip Blindo / Ekip Maastricht 53 Porta 1 Anta
Ekip Maastricht 53 Porta 2 Anta / Ekip Maastricht Th 60 Porta 1 Anta
Ekip Maastricht Th 60 Porta 2 Anta / Ekip Maastricht Th 68 Porta 1 Anta
Ekip Maastricht Th 68 Porta 2 Anta / Ekip Thermo 53 Porta
PRORILATI "Pe "Eku 53" Porta"
"Pe "Eku 64 Tl" Porta"
"Pe "Eku 72 Tl" Porta"
SCHUCO royal 78 St Blindato / Royal S 50 N / Royal S 55 Tl
Royal S 65 Tl
WICONA 80A / L70A

Contropiastra chiusa **REGOLABILE PER SERRATURA CENTRALE MULTIBLINDO**, tutte le versioni, e serie 78* - 79*.
In acciaio verniciato NERO frontale piatto **216x29** regolabile
in verticale da mm 7 a 12 e in orizzontale ± mm 2.

0386001 10 - 10

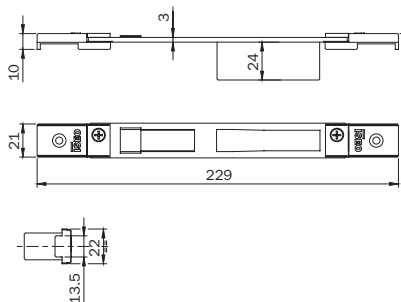
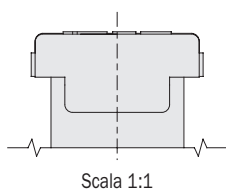

- ALCAN abithal Cristal / Abithal Keeper Porta C.E. / Winner Finestra
- ALCOA fb 12 Ga / Europa Ga / Fb 12 T.T. / R 35 Reversibile
R 35 Sormonto
- ALLCO export 40 Finestra / Export 45 Tl Finestra / Export 50 Finestra
Export 50 Tl Finestra / Final 40 Finestra / Sicurblin C.E.
- ALU-MEC synthesis 45 Finestra / Synthesis 57 Finestra
Synthesis 60 Tl Finestra
- ALUSUSSE elsec 2000 Finestra 59 / Alesc 2000 Finestra 69
- BODEGA bga 50 / New Bt 60
- DOMAL domal Break 52 Finestra / Domal Break 70 Finestra
Domal Stopper Pg Finestra
- EQUIPE sistema 8000 G.A. Finestra 1 Anta
Sistema 8000 G.A. Finestra 2 Anta / Sistema 8000 Tl Finestra 1 Anta
Sistema 8000 Tl Finestra 2 Anta
- ESA isola Porta
- ESEDRA ga 53 Porta / Tl 63 Porta / Tl 75 Porta
- INDINVEST gold 400 Complanare / Gold 400 Sormonto
Gold 500 Complanare / Gold 500 Sormonto / Gold 600 Complanare
Gold 600 Sormonto
- METRA nc 45 International Finestra / Nc 45 Superthermic Finestra
Nc 55 International Finestra / Nc 68 Superthermic Finestra
Nuovo Nc 40 Sorm. 2 Anta Con Riporto / Nuovo Nc 40 Sormonto 1 Anta
- MORELLI ma 8300
- OCMA lc 47 Finestra / Fc 55 Finestra / Fc 60 Tl Finestra
- PASSERINI ekip 40 Evoluzione 1 Anta / Ekip 40 Evoluzione 2 Anta
Ekip 40 Sormonto 1 Anta / Ekip 40 Sormonto 2 Anta
Ekip Maastricht 53 Finestra / Ekip Maastricht Th 60 Finestra
Ekip Maastricht Th 68 Finestra
- PRORILATI "Pe "Eku 53" Finestra" / "Pe "Eku 64 Tl" Finestra"
"Pe "Eku 72 Tl" Finestra" / Sistema 1 Pe 40 Comp./Est. 1 Anta
Sistema 1 Pe 40 Sormonto 1 Anta / Sistema 1 Pe 50 Comp./Est. 1 Anta
Sistema 1 Pe 50 Sormonto 1 Anta

Contropiastra chiusa **REGOLABILE PER SERRATURA CENTRALE MULTIBLINDO**, tutte le versioni, e serie 78* - 79*.
In acciaio verniciato NERO frontale piatto **229x22** regolabile
in verticale con piastrine filettate e in orizzontale ± mm 9.

0386011 10 - 10



Code

Min. ord.
Confezione
multipla
Confezione
singola

Regolabili chiuse

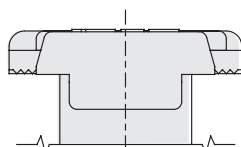

Scala 1:1

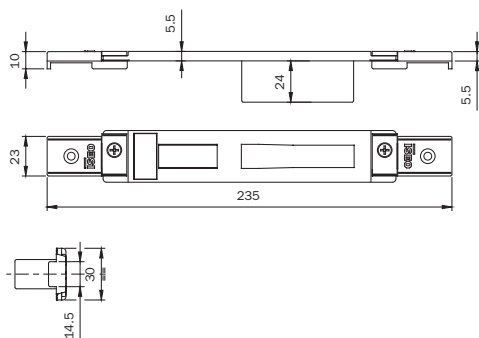

ALCOA alublind / R 40 Reversibile 1 Anta / R 40 Reversibile 2 Ante
R 40 Sormonto 1 Anta / R 40 Sormonto 2 Ante
R 50 Sormonto 1 Anta / R 50 Sormonto 2 Ante
R 50 Tt Sormonto 1 Anta / R 50 Tt Sormonto 2 Ante
R 60 Tt Complanare
ALLCO all.Co 5 Reversibile / All.Co 5 Sormonto / Ites P4 Sormonto
ALU-K n 45 Reversibile
ESA giuntali Porta
FRESIA global 41 Complanare / Global 41 Sormonto
Global 48 Complanare / Global 48 Sormonto / Global 70 Taglio Termico
METRA nuovo Nc 50 Sormonto 1 Anta / Nuovo Nc 50 Sormonto 2 Ante
New Tecnew Tec 50 Porta Sormonto / New Tec 52 Tt Porta Sormonto
New Tec 60 Tt Porta Sormonto / New Tec 68 Tt Porta Sormonto
PASSERINI ekip 50 Sormonto 1 Anta / Ekip 50 Sormonto 2 Ante

Contropiastra chiusa **REGOLABILE PER SERRATURA CENTRALE**

MULTIBLINDO, tutte le versioni, e serie 78 - 79. In acciaio

verniciato NERO frontale piatto **235x30** regolabile in orizzontale \pm mm 9.

0386021 10 - 10

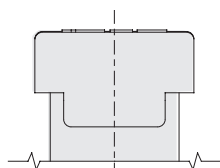

Scala 1:1

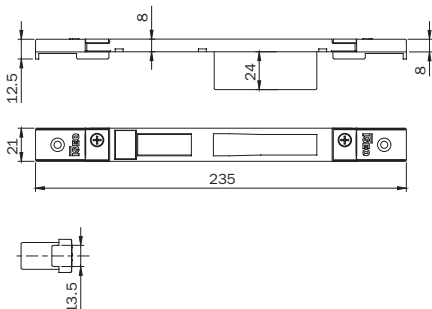

ALLCO all.Co 5 Complanare / Ites P4 Complanare
ALNOR blindo Block / Montreal G.A.
ALU-K n 53 Complanare / N 55 Tt Complanare
ESA giuntali Complanare
INDINVEST alpha 255 Complanare / Alpha 370 Tt Complanare
Alpha 445 Finestra / Alpha 445 Porta 1 Anta
Alpha 658 Tt Complanare / Alpha Blitz 2000
Alpha Globo 45 / Alpha Globo 55
METRA nuovo Nc 40 Complanare / Nuovo Nc 40 Sormonto 2 Ante
Nuovo Nc 50 Complanare
PASSERINI ekip 40 Complanare 1 Anta / Ekip 40 Complanare 2 Ante
Ekip 50 Complanare 1 Anta / Ekip 50 Complanare 2 Ante
Ekip Thermo 53 Finestra 1 Anta / Ekip Thermo 53 Finestra 2 Ante
Ekip Thermo 58 Finestra 1 Anta / Ekip Thermo 58 Finestra 2 Ante
PROFILATI sistema 1 Pe 40 Comp./Est. 2 Ante
Sistema 1 Pe 40 Sormonto 2 Ante / Sistema 1 Pe 50 Comp./
Est. 2 Ante
Sistema 1 Pe 50 Sormonto 2 Ante

Contropiastra chiusa **REGOLABILE PER SERRATURA CENTRALE**

MULTIBLINDO, tutte le versioni, e serie 78 - 79. In acciaio verniciato

NERO frontale piatto **235x21** regolabile in orizzontale \pm mm 9.

0386031 10 - 10

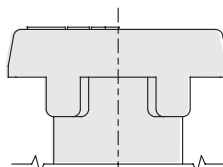

Scala 1:1

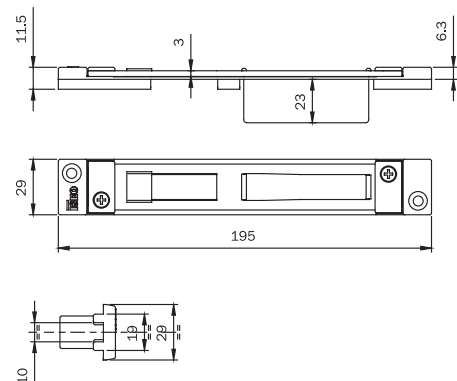

ALCOA alublind / R 40 Reversibile 1 Anta / R 40 Reversibile 2 Ante
R 40 Sormonto 1 Anta / R 40 Sormonto 2 Ante
R 50 Sormonto 1 Anta / R 50 Sormonto 2 Ante
R 50 Tt Sormonto 1 Anta / R 50 Tt Sormonto 2 Ante
R 60 Tt Complanare

Contropiastra chiusa **REGOLABILE PER SERRATURA CENTRALE**

MULTIBLINDO, tutte le versioni, e serie 78 - 79. In acciaio

verniciato NERO frontale piatto **195x29** regolabile in orizzontale \pm mm 13.

0386041 10 - 10



Code

Min. ord.
 Confezione
 multipla
 Confezione
 singola

Regolabili chiuse

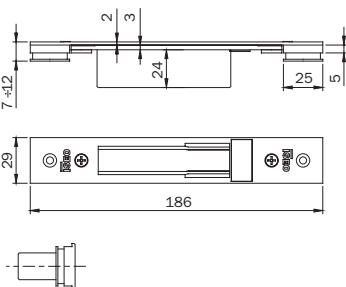
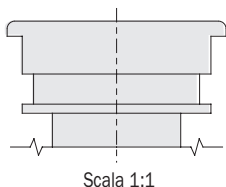

Contropiastro chiusa regolabile per **SERRATURA SOLO**
CATENACCI E DEVIATORI MULTIBLINDO
 serie 78 - 96 - 98 - 550 - 551 - 556 - 70 - 71
 730 - 731 - 736 - 737.

In acciaio verniciato NERO frontale piatto **186x29**
 regolabile in verticale da mm 7 a 12
 e in orizzontale ± mm 2.

- ALCAN abithal Keeper Porta 53-60 / Abithal Keeper Porta 61-68
 Abithal Porta / Winner Porta
- ALCOA fb 12 Blindato / Formula F40 Porta / Formula F40 Tl Porta
 Formula F50 Porta / Formula F50 Tl Porta / Formula F60 Tl Porta
 Plana 1 Ante / Plana 2 Ante
- ALLCO all.Co 5 Porta / All.Co 5 Tl Porta / Export 50 Porta
 Export 50 Tl Porta / Scirubin 65
- ALNOR montreal Porta
- ALU-K alublindo / N 45 Porta / N 53 Porta / N 55 Tl Porta
 N 62 Tl Porta
- ALU-MEC synthesis 57 Porta / Synthesis 60Tl Porta
- ALUSUISSE alicsec 2000 Porta 59 / Alicsec 2000 Porta 69
- BODEGA extrablind 70
- DOMAL domal Break 52 Porta / Domal Break 70 Porta
 Domal Security Porta / Domal Shops Porta / Domal Stopper Pg Porta
- ESA blindal 60 Porta 1 Ante / Blindal 60 Porta 2 Ante
 Blindal 70 Porta 1 Ante / Blindal 70 Porta 2 Ante
- FRESIA global 48 Porta
- INDINVEST alpha 445 Porta 2 Ante
- METRA nc 45 International Porta / Nc 45 Superthermic Porta
 Nc 55 International Porta / Nc 68 Superthermic Porta
 Nuovo Nc 50 Porta / Superblindo
- NEW TEC new Tec 50 Porta Complanare
 New Tec 52 Tl Porta Complanare / New Tec 68 Tl Porta Complanare
- OCMA fc 60 Tl Porta / Sv 47 Porta 1 Ante / Sv 47 Porta 2 Ante
 Sv 62 Porta 1 Ante / Sv 62 Porta 2 Ante / Sv 62 Tl Porta 1 Ante
 Sv 62 Tl Porta 2 Ante
- PASSERINI ekip Blindo / Ekip Maastricht 53 Porta 1 Ante
 Ekip Maastricht 53 Porta 2 Ante / Ekip Maastricht Th 60 Porta 1 Ante
 Ekip Maastricht Th 60 Porta 2 Ante / Ekip Maastricht Th 68 Porta 1 Ante
 Ekip Maastricht Th 68 Porta 2 Ante / Ekip Thermo 53 Porta
- PROFILATI "Pe "Eku 53" Porta
 "Pe "Eku 64 Tl" Porta
 "Pe "Eku 72 Tl" Porta
- SCHUCO royal 78 St Blindato / Royal S 50 N / Royal S 55 Tl
 Royal S 65 Tl
- WICONA 60A / L70-A

0387001 10 - 10

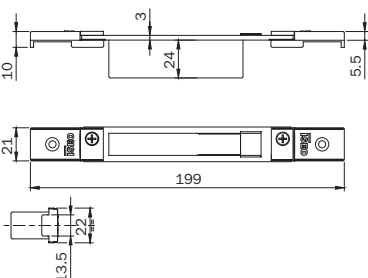
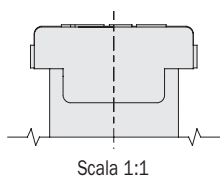

Contropiastro chiusa regolabile per **SERRATURA SOLO**
CATENACCI E DEVIATORI MULTIBLINDO serie 78 - 96
 98 - 550 - 551 - 556 - 70 - 71 - 730 - 731 - 736 - 737.
 In acciaio verniciato NERO frontale piatto **199x22** regolabile
 in verticale con piastrine filettate e in orizzontale ± mm 9.

- ALCAN abithal Cristal / Abithal Keeper Porta C.E. / Winner Finestra
- ALCOA fb 12 Ga / Europa Ga / Rb 12.T.T. / R 35 Reversibile
 R 35 Somonto
- ALLCO export 40 Finestra / Export 45 Tl Finestra / Export 50 Finestra
 Export 50 Tl Finestra / Final 40 Finestra / Scirubin C.E.
- ALU-MEC synthesis 45 Finestra / Synthesis 57 Finestra
 Synthesis 60 Tl Finestra
- ALUSUISSE alicsec 2000 Finestra 59 / Alicsec 2000 Finestra 69
- BODEGA lega 50 / New Bf 60
- DOMAL domal Break 52 Finestra / Domal Break 70 Finestra
 Domal Stopper Pg Finestra
- EQUIPE sistema 8000 G.A. Finestra 1 Ante
 Sistema 8000 G.A. Finestra 2 Ante / Sistema 8000 Tl Finestra 1 Ante
 Sistema 8000 Tl Finestra 2 Ante
- ESA isola Porta
- ESEDRA ga 53 Porta / Tl 63 Porta / Tl 75 Porta
- INDINVEST gold 400 Complanare / Gold 400 Somonto
 Gold 500 Complanare / Gold 500 Somonto / Gold 600 Complanare
 Gold 600 Somonto
- METRA nc 45 International Finestra / Nc 45 Superthermic Finestra
 Nc 55 International Finestra / Nc 68 Superthermic Finestra
 Nuovo Nc 40 Sorm. 2 Ante Con Riporto / Nuovo Nc 40 Somonto 1 Ante
- MORELLI ma 6300
- OCMA fc 47 Finestra / Fc 55 Finestra / Fc 60 Tl Finestra
- PASSERINI ekip 40 Evoluzione 1 Ante / Ekip 40 Evoluzione 2 Ante
 Ekip 40 Somonto 1 Ante / Ekip 40 Somonto 2 Ante
 Ekip Maastricht 53 Finestra / Ekip Maastricht Th 60 Finestra
 Ekip Maastricht Th 68 Finestra
- PROFILATI "Pe "Eku 53" Finestra / "Pe "Eku 64 Tl" Finestra
 "Pe "Eku 72 Tl" Finestra / Sistema 1 Pe 40 Comp./Est. 1 Ante
 Sistema 1 Pe 40 Somonto 1 Ante / Sistema 1 Pe 50 Comp./Est. 1 Ante
 Sistema 1 Pe 50 Somonto 1 Ante

0387011 10 - 10

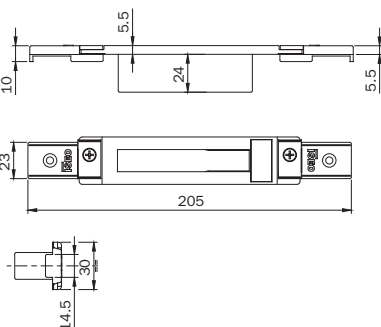
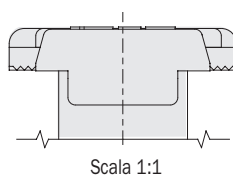

Contropiastro chiusa regolabile per **SERRATURA SOLO**
CATENACCI E DEVIATORI MULTIBLINDO serie 78 - 96 - 98
 550 - 551 - 556 - 70 - 71 - 730 - 731 - 736 - 737.
 In acciaio verniciato NERO frontale piatto **205x30**
 regolabile in orizzontale ± mm 9.

- ALCOA alublind / R 40 Reversibile 1 Ante / R 40 Reversibile 2 Ante
 R 40 Somonto 1 Ante / R 40 Somonto 2 Ante
 R 50 Somonto 1 Ante / R 50 Somonto 2 Ante
 R 50 Tl Somonto 1 Ante / R 50 Tl Somonto 2 Ante
 R 60 Tl Somonto
- ALLCO all.Co 5 Reversibile / All.Co 5 Somonto / Ites P4 Somonto
- ALU-K n 45 Reversibile
- ESA giuntall Porta
- FRESIA global 41 Complanare / Global 41 Somonto
 Global 48 Complanare / Global 48 Somonto / Global 70 Taglio Termico
- METRA nuovo Nc 50 Somonto 1 Ante / Nuovo Nc 50 Somonto 2 Ante
 New Tecnew Tec 50 Porta Somonto / New Tec 52 Tl Porta Somonto
 New Tec 60 Tl Porta Somonto / New Tec 68 Tl Porta Somonto
- PASSERINI ekip 50 Somonto 1 Ante / Ekip 50 Somonto 2 Ante

0387021 10 - 10



Code

Min. ord.
Confezione
multipla
Confezione
singola

Regolabili chiuse

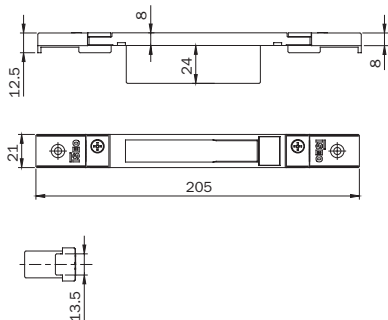
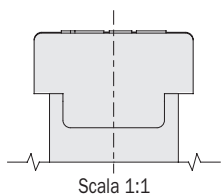

- ALLCO all.Co 5 Complanare / Ites P4 Complanare
- ALNOR blindo Block / Montreal G.A.
- ALU-K n 53 Complanare / N 55 Tt Complanare
- ESA giuntali Complanare
- INDINVEST alpha 255 Complanare / Alpha 370 Tt Complanare
- Alpha 445 Finestra / Alpha 445 Porta 1 Ante
- Alpha 658 Tt Complanare / Alpha Blitz 2000
- Alpha Globo 45 / Alpha Globo 55
- METRA nuovo Nc 40 Complanare / Nuovo Nc 40 Sormento 2 Ante
- Nuovo Nc 50 Complanare
- PASSERINI ekip 40 Complanare 1 Ante / Ekip 40 Complanare 2 Ante
- Ekip 50 Complanare 1 Ante / Ekip 50 Complanare 2 Ante
- Ekip Thermo 53 Finestra 1 Ante / Ekip Thermo 53 Finestra 2 Ante
- Ekip Thermo 58 Finestra 1 Ante / Ekip Thermo 58 Finestra 2 Ante
- PROFILATI sistema 1 Pe 40 Comp./Est. 2 Ante
- Sistema 1 Pe 40 Sormento 2 Ante / Sistema 1 Pe 50 Comp./Est. 2 Ante
- Sistema 1 Pe 50 Sormento 2 Ante

Contropiastra chiusa regolabile per **SERRATURA SOLO**
CATENACCI E DEVIATORI MULTIBLINDO serie 78 - 96 - 98
550 - 551 - 556 - 70 - 71 - 730 - 731 - 736 - 737.
In acciaio verniciato NERO frontale piatto **205x21**
regolabile in orizzontale \pm mm 9.

0387031 10 - 10

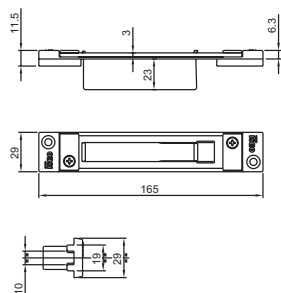
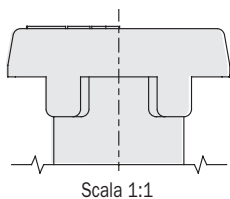

- ALCOA alublind / R 40 Reversibile 1 Ante / R 40 Reversibile 2 Ante
- R 40 Sormento 1 Ante / R 40 Sormento 2 Ante
- R 50 Sormento 1 Ante / R 50 Sormento 2 Ante
- R 50 Tt Sormento 1 Ante / R 50 Tt Sormento 2 Ante
- R 60 Tt Complanare

Contropiastra chiusa regolabile per **SERRATURA SOLO**
CATENACCI E DEVIATORI MULTIBLINDO serie 78 - 96 - 98
550 - 551 - 556 - 70 - 71 - 730 - 731 - 736 - 737.
In acciaio verniciato NERO frontale piatto **165x29**
regolabile in orizzontale \pm mm 13.

0387041 10 - 10

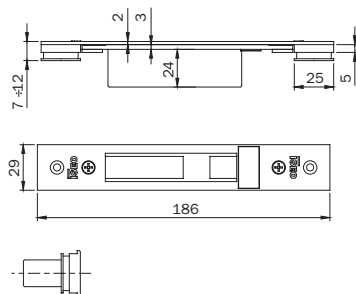
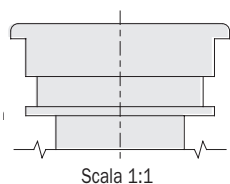

- ALCAN abithal Keeper Porta 53-60 / Abithal Keeper Porta 61-68
- Abithal Porta / Winner Porta
- ALCOA fo 12 Blindato / Formula F40 Porta / Formula F40 Tt Porta
- Formula F50 Porta / Formula F50 Tt Porta / Formula F60 Tt Porta
- Plana 1 Ante / Plana 2 Ante
- ALLCO all.Co 5 Porta / All.Co 5 Tt Porta / Export 50 Porta
- Export 50 Tt Porta / Sicurlin 65
- ALNOR montreal Porta
- ALU-K alublindo / N 45 Porta / N 53 Porta / N 55 Tt Porta / N 62 Tt Porta
- ALU-MEC synthesis 57 Porta / Synthesis 60Tt Porta
- ALUSUSSE elsec 2000 Porta 59 / Alsec 2000 Porta 69
- BODEGA extrablind 70
- DOMAL domal Break 52 Porta / Domal Break 70 Porta
- Domal Security Porta / Domal Shops Porta / Domal Stopper Pg Porta
- ESA blindal 60 Porta 1 Ante / Blindal 60 Porta 2 Ante
- Blindal 70 Porta 1 Ante / Blindal 70 Porta 2 Ante
- FRESIA global 48 Porta
- INDINVEST alpha 445 Porta 2 Ante
- METRA nc 45 International Porta / Nc 45 Superthermic Porta
- Nc 55 International Porta / Nc 68 Superthermic Porta / Nuovo Nc 50 Porta / Superblindo
- NEW TEC new Tec 50 Porta Complanare
- New Tec 52 Tt Porta Complanare / New Tec 68 Tt Porta Complanare
- OCMA Sv 47 / 62 / 62 Tt Porta 1 Ante / 2 Ante / FC 60 Tt Porta
- PASSERINI ekip Blindo / Ekip Maastricht 53 Porta 1 Ante
- Ekip Maastricht 53 Porta 2 Ante / Ekip Maastricht Th 60 Porta 1 Ante
- Ekip Maastricht Th 60 Porta 2 Ante / Ekip Maastricht Th 68 Porta 1 Ante
- Ekip Maastricht Th 68 Porta 2 Ante / Ekip Thermo 53 Porta
- PROFILATI Pe "Eku 53" Porta / Pe "Eku 64 Tt" Porta
- "Pe "Eku 72 Tt" Porta
- SCHÜCO royal 78 St Blindato / Royal S 50 N / Royal S 55 Tt
- Royal S 65 Tt
- WICONA L60A / L70A

Contropiastra chiusa **REGOLABILE PER DEVIATORI A**
GANCIO MULTIBLINDO. In acciaio verniciato NERO
frontale piatto **186x29** regolabile
in verticale da mm 7 a 12 e
in orizzontale \pm mm 2.

038710 10 - 1



Code

Min. ord.
Confezione
multipla
Confezione
singola

Regolabili chiuse

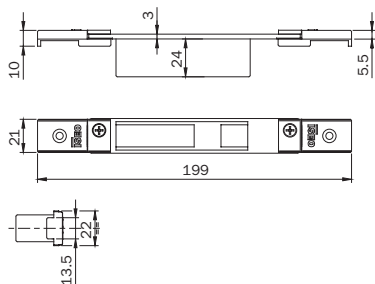
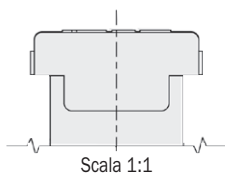

- ALCAN abithal Cristal / Abithal Keeper Porta C.E. / Winner Finestra
- ALCOA fb 12 GA / Europa GA / Fb 12 Tt / R35 Reversibile
- R35 Sormonto
- ALL.CO export 40 / 45Tt / 50 / 50 Tt Finestra / Final 40 finestra
- Scurlblin C.E.
- ALU.MEO synthesis 45 / 57 / 60 Tt Finestra
- ALUSUSSE alsec 2000 Finestra 59 / 69
- BODEGA lga 50 / New Bt 60
- DOMAL domal Break 52 / 70 Finestra
- Domal Stopper Pg Finestra
- EQUIPE sistema 8000 G.A. Finestra 1 Anta
- Sistema 8000 G.A. Finestra 2 ante
- ESA isola porta
- ESEDRA g.a. 53 Porta / Tt 63 Porta / Tt 65 Porta
- INDINVEST gold 400 Complanare / Gold 400 Sormonto / Gold 500
- Complanare / Gold 500 Sormonto / Gold 600 Complanare / Gold
- 600 Sormonto
- METRA nc 45 International Finestra / Nc 45 Superthermic Finestra
- Nc 55 International Finestra / Nc 68 Superthermic Finestra / Nuovo Nc
- 40 Sormonto 2 Ante con Riporto / Nuovo Nc 40 Sormonto 1 Anta
- Porta / Superblindo
- MORELLI ma 8300
- OCMA fc 47 Finestra / Fc 55 Finestra / Fc 60 Tt Finestra
- PASSERINI Ekip 40 Evoluzione 1 Anta / Ekip 40 Sormonto 1 Anta
- Ekip 40 Sormonto 2 Ante / Ekip Maastricht 53 Finestra / Ekip Maastricht
- Th 60 Finestra / Ekip Maastricht Th 68 Finestra
- PROFILATI "Pe "Eku 53" Finestra" / "Pe "Eku 64 Tt" Finestra"
- "Pe "Eku 72 Tt" Finestra" / Sistema Pe 1 40 Comp./Est. 1 Anta
- Sistema Pe 1 40 Sormonto 1 Anta / Sistema Pe 1 50 Comp./Est. 1 Anta
- Sistema Pe 1 50 Sormonto 1 Anta

Contropiastra chiusa **REGOLABILE PER DEVIATORI A GANCIO MULTIBLINDO**. In acciaio verniciato NERO frontale piatto **197x21** regolabile in verticale con piastrine filettate e in orizzontale \pm mm 9.

038711 10 - 1

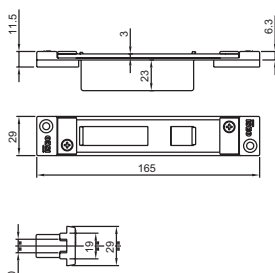
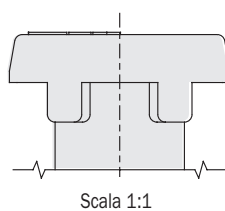

- ALCOA alublind / R 40 Reversibile 1 Anta / R 40 Reversibile 2 Ante
- R 40 Sormonto 1 Anta / R 40 Sormonto 2 Ante
- R 50 Sormonto 1 Anta / R 50 Sormonto 2 Ante
- R 50 Tt Sormonto 1 Anta / R 50 Tt Sormonto 2 Ante
- R 60 Tt Complanare

Contropiastra chiusa **REGOLABILE PER DEVIATORI A GANCIO MULTIBLINDO**. In acciaio verniciato NERO frontale piatto **165x29** regolabile in orizzontale \pm mm 13.

038712 10 - 1



Code

Min. ord.
Confezione
multipla
Confezione
singola

Per serrature multipunto

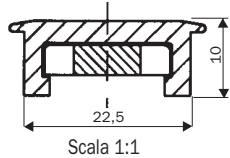
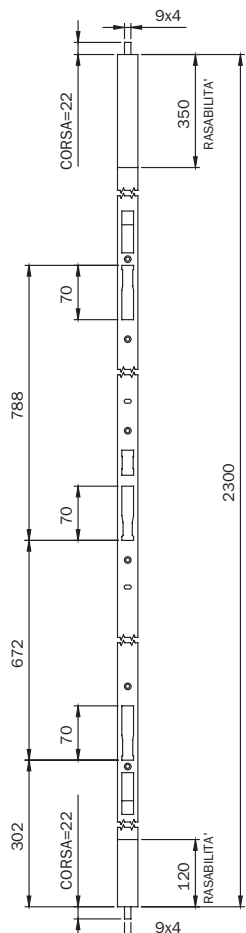

- ALCAN:** WINNER PORTA
- ALL.CO:** All.Co 5 PORTA
All.Co 5 TT PORTA
SICURBLIN 65
- FINAL:** EXPORT 50 PORTA
- ALNOR:** MONTREAL PORTA
- ALU. K:** ALUBLINDO
N 45 PORTA
N 53 PORTA
- Alu-mec:** SYNTHESIS 57 PORTA
SYNTHESIS 60TT PORTA
- DOMAL:** Domal SECURITY
Domal STOPPER PG PORTA
- METRA:** NC 45 INTERNATIONAL PORTA
NC 55 INTERNATIONAL PORTA
NC 68 SUPERHERMIC PORTA
NUOVO NC 50 PORTA
SUPERBLINDO
- SCHÜCO :** ROYAL 78 ST BLINDATO
- PASSERINI:** EKIP THERMO 53 PORTA

Alluminio
verniciato nero
22,5x10 mm

038070 1 - 1

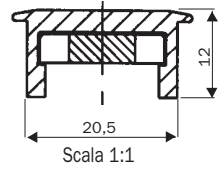
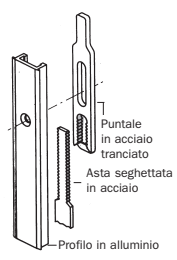

- ALCAN:** HABITAT PORTA
- ALCOA:** F40 PORTA
F40 TT PORTA
F50 PORTA
F50 TT PORTA
F60 TT PORTA
- ALUSUISSE:** ALSEC 2000 PORTA 59
ALSEC 2000 PORTA 69
- BODEGA:** EXTRABLIND 70
- DOMAL:** Domal BREAK 52 PORTA
Domal BREAK 70 PORTA
Domal SHOPS
- NEW-TEC:** NEW-TEC 52 PORTA COMP.
NEW-TEC 68 PORTA COMP.
- OCMA :** SV 47 PORTA 1 ANTA
SV 62 PORTA 1 ANTA
SV 62 TT PORTA

Contropiastra per MULTIPUNTO, **PER PORTE A DUE ANTE, CON PUNTALI, RASABILE, CON TRE SEDI CATENACCIO,** lunga come frontale. In ALLUMINIO rasabile verniciato NERO
Con PUNTALI ALTO/BASSO INCORPORATI.
Incontro superiore in zama.
Bocchetta a pavimento in INOX. Viti.
Foglio istruzioni.

Alluminio
verniciato nero
20,5x12 mm

038071 1 - 1



Code

Min. ord.
Confezione
multipla
Confezione
singola

Per serrature multipunto

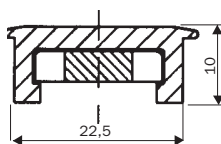
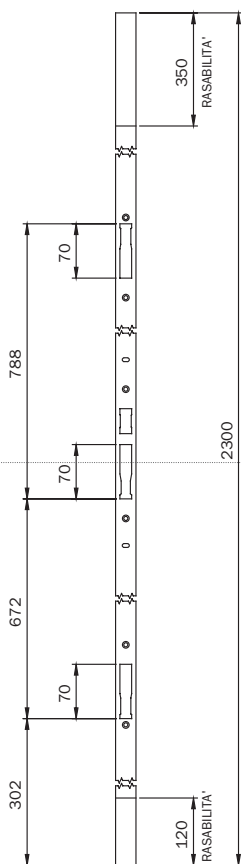

Alluminio
verniciato nero
22,5x10 mm

- ALCAN: WINNER PORTA
- ALL.CO: All.Co 5 PORTA
All.Co 5 TT PORTA
SICURBLIN 65
- FINAL: EXPORT 50 PORTA
- ALNOR: MONTREAL PORTA
- ALU. K: ALUBLINDO
N 45 PORTA
N 53 PORTA
- Alu-mec: SYNTHESIS 57 PORTA
SYNTHESIS 60TT PORTA
- DOMAL: Domal SECURITY
Domal STOPPER PG PORTA
- METRA: NC 45 INTERNATIONAL PORTA
NC 55 INTERNATIONAL PORTA
NC 68 SUPER THERMIC PORTA
NUOVO NC 50 PORTA
SUPERBLINDO
- SCHÜCO : ROYAL 78 ST BLINDATO
- PASSERINI: EKIP THERMO 53 PORTA

038072 1 - 1

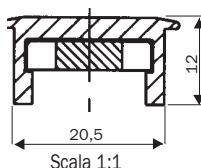

Alluminio
verniciato nero
20,5x12 mm

- ALCAN: HABITAT PORTA
- ALCOA: F40 PORTA
F40 TT PORTA
F50 PORTA
F50 TT PORTA
F60 TT PORTA
- ALUSUISSE: ALSEC 2000 PORTA 59
ALSEC 2000 PORTA 69
- BODEGA: EXTRABLIND 70
- DOMAL: Domal BREAK 52 PORTA
Domal BREAK 70 PORTA
Domal SHOPS
- NEW-TEC: NEW-TEC 52 PORTA COMP.
NEW-TEC 68 PORTA COMP.
- OCMA : SV 47 PORTA 1 ANTA
SV 62 PORTA 1 ANTA
SV 62 TT PORTA

038073 1 - 1

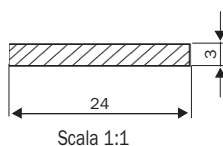

Acciaio
verniciato nero
24x3 mm

- ALCOA: FB12 GA / FB 12 TT
SE GA / GR9
- ALL.CO: VZ 400 / VZ 500
- ALNOR: 400 / 500
- Alu-mec: ELEGANT
- BODEGA: 40 / 50 / 900
- DOMAL: Domal BREAK 52 FINESTRA
Domal BREAK 70 FINESTRA
Domal STOPPER PG FIN.
- ESA: BLINDAL 60
- FINAL: EXPORT 50
EXPORT 50 TT
- ITES: EXPORT 40
- METRA: NC 40 / NC 50 B
NC 45 INTERNATIONAL FIN.
NC 55 INTERNATIONAL FIN.
NUOVO NC 50 PORTA
SUPERBLINDO
- PASSERINI: EKIP 40 S / EKIP TT
TGP 40 / TGP 50

038074 1 - 1

Contropiastre per MULTIPUNTO, lunga come frontale.
**PER PORTE AD 1 ANTA SENZA PUNTALI, RASABILE,
CON TRE SEDI CATENACCIO.**
Rasabile verniciato NERO. Viti. Foglio istruzioni.





Code

Min. ord.
Confezione
multipla
Confezione
singola

In acciaio per serrature da fascia e da montante



Scala 1:1

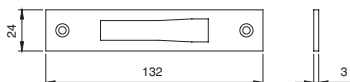

Contropiastre per montante a cilindro profilo europeo e fascia doppia mappa. In INOX **132x24x3**. Per serrature **SOLO CATENACCIO, GANCIO, E DEVIATORI** per alluminio serie 78 - 96

- ALCOA Fb 12 Blindato
- Fb 12 Trad./Revamping
- Gr 9
- Plena 1 Anta
- ESA Blindal 60 Porta 1 Anta
- Blindal 60 Porta 2 Anta
- ESA Blindal 70 Porta 1 Anta
- Blindal 70 Porta 2 Anta
- SCHUCO Royal S 50 N
- Royal S 55 Tl
- Royal S 65 Tl

038020 10 - 10



Scala 1:1

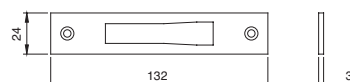

Contropiastre per montante a cilindro profilo europeo e fascia doppia mappa. In acciaio ZINCATO **132x24x3**. Per serrature **SOLO CATENACCIO, SOLO GANCIO, SOLO DEVIATORI** per alluminio serie 78 - 96

038022 10 - 10



Scala 1:1

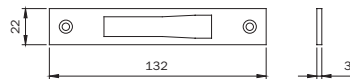

Contropiastre per montante a cilindro profilo europeo e fascia doppia mappa. In INOX **132x22x3**. Per serrature **SOLO CATENACCIO, SOLO GANCIO, SOLO DEVIATORI** per alluminio serie 78 - 96

- Alcan Abithal Cristal / Abithal Keeper Porta C.E.
- Winner Finestra
- ALCOA Fb 12 Ga / Europa Ga / Fb 12 T.T. / R 35 Reversibile
- R 35 Sormonto
- All.Co Export 40 Finestra / Export 50 Finestra
- Export 50 Tl Finestra / Final 40 Finestra / Scurlbin C.E.
- Alu-mec Synthesis 45 Finestra / Synthesis 57 Finestra
- Synthesis 60 Tl Finestra
- Alusuisse Alsec 2000 Finestra 59 / Alsec 2000 Finestra 69
- Bodega Bga 50 / New Bt 60
- Domal Domal Break 52 Finestra / Domal Break 70 Finestra
- Domal Stopper Pg Finestra
- Equipe Sistema 8000 G.A. Finestra 1 Anta
- Sistema 8000 G.A. Finestra 2 Anta
- Esa Isola Porta
- Esedra Ga 53 Porta / Ga 53 Porta / Tl 63 Porta / Tl 63 Porta
- Tl 75 Porta / Tl 75 Porta
- Indinvest Gold 400 Complanare / Gold 400 Sormonto
- Gold 500 Complanare / Gold 500 Sormonto
- Gold 600 Complanare / Gold 600 Sormonto
- Metra Nc 45 International Finestra / Nc 45 Superthermic
- Finestra
- Nc 55 International Finestra / Nc 68 Superthermic Finestra
- Morelli Ma 8300
- Ocma Fc 47 Finestra / Fc 55 Finestra / Fc 60 Tl Finestra
- Passerini Ekip 40 Evoluzione 2 Anta / Ekip 40 Sormonto 2 Anta
- Ekip 50 Sormonto 2 Anta / Ekip Maastricht 53 Finestra
- Ekip Maastricht Th 60 Finestra / Ekip Maastricht Th 68 Finestra
- Profilati *Pe*Eku 53 Finestra / *Pe* Eku 64 Tl Finestra
- *Pe* Eku 72 Tl Finestra

038021 10 - 10

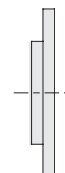

Scala 1:1

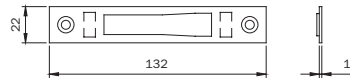

Contropiastre per montante a cilindro profilo europeo e fascia doppia mappa. In INOX **132x22x1,5**. Per serrature **SOLO CATENACCIO, SOLO GANCIO, SOLO DEVIATORI** per alluminio serie 78 - 96

- Alcan Abithal Cristal / Abithal Keeper Porta C.E.
- Winner Finestra
- ALCOA Fb 12 Ga / Europa Ga / Fb 12 T.T. / R 35 Reversibile
- R 35 Sormonto
- All.Co Export 40 Finestra / Export 50 Finestra
- Export 50 Tl Finestra / Final 40 Finestra / Scurlbin C.E.
- Alu-mec Synthesis 45 Finestra / Synthesis 57 Finestra
- Synthesis 60 Tl Finestra
- Alusuisse Alsec 2000 Finestra 59 / Alsec 2000 Finestra 69
- Bodega Bga 50 / New Bt 60
- Domal Domal Break 52 Finestra / Domal Break 70 Finestra
- Domal Stopper Pg Finestra
- Equipe Sistema 8000 G.A. Finestra 1 Anta
- Sistema 8000 G.A. Finestra 2 Anta
- Esa Isola Porta
- Esedra Ga 53 Porta / Ga 53 Porta / Tl 63 Porta / Tl 63 Porta
- Tl 75 Porta / Tl 75 Porta
- Indinvest Gold 400 Complanare / Gold 400 Sormonto
- Gold 500 Complanare / Gold 500 Sormonto
- Gold 600 Complanare / Gold 600 Sormonto
- Metra Nc 45 International Finestra / Nc 45 Superthermic
- Finestra
- Nc 55 International Finestra / Nc 68 Superthermic Finestra
- Morelli Ma 8300
- Ocma Fc 47 Finestra / Fc 55 Finestra / Fc 60 Tl Finestra
- Passerini Ekip 40 Evoluzione 2 Anta / Ekip 40 Sormonto 2 Anta
- Ekip 50 Sormonto 2 Anta / Ekip Maastricht 53 Finestra
- Ekip Maastricht Th 60 Finestra / Ekip Maastricht Th 68 Finestra
- Profilati *Pe*Eku 53 Finestra / *Pe* Eku 64 Tl Finestra
- *Pe* Eku 72 Tl Finestra

038025 10 - 10



Code

Min. ord.
Confezione
multipla
Confezione
singola

In acciaio per serrature da fascia e da montante



Scala 1:1

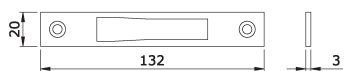

METRA PARETI MOBILI

Contropiastre per serratura da fascia e montante in acciaio INOX **132x20x3** per serie 77 - 78 - 96 versione **SOLO CATENACCIO, SOLO GANCIO, SOLO DEVIATORI**

038027 1 10 10



Scala 1:1

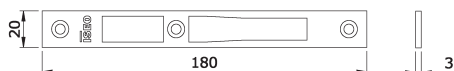

METRA PARETI MOBILI

Contropiastre per serratura da fascia e montante in acciaio INOX **180x20x3** per serie 77 - 78 versione CATENACCIO **SCROCCO** e CATENACCIO **RULLO** e elettrica con maniglia. **PER SERIE 96* CATENACCIO SCROCCO**

038028 1 10 10



Scala 1:1

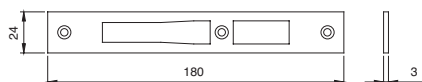

ALCOA Fb 12 Blindato
Fb 12 Trad./Revamping
Gr 9
Plana 1 Anta
ESA Blindal 60 Porta 1 Anta
Blindal 60 Porta 2 Anta
ESA blindal 70 Porta 1 Anta
Blindal 70 Porta 2 Anta
SCHÜCO Royal S 50 N
Royal S 55 Tl
Royal S 65 Tl

Contropiastre per montante a cilindro profilo europeo e fascia doppia mappa. INOX **180x24x3**. Per alluminio serie 77 - 78 Per serrature CATENACCIO **SCROCCO** e CATENACCIO **RULLO** e elettrica con maniglia. **PER SERIE 96* CATENACCIO SCROCCO**

038030 10 - 10



Scala 1:1

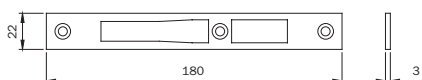

Alcan Abithal Cristal / Abithal Keeper Porta C.E.
Winner Finestra
Alcoa Fb 12 Ga / Europa Ga / Fb 12 T.T. / R 35 Reversibile
R 35 Somonto
All.Co Export 40 Finestra / Export 50 Finestra
Export 50 Tl Finestra / Final 40 Finestra / Sicurbiln C.E.
Alu-mec Synthesis 45 Finestra / Synthesis 57 Finestra
Synthesis 60 Tl Finestra
Ausuisse Aisec 2000 Finestra 59 / Aisec 2000 Finestra 69
Bodaga Dga 50 / New Bt 60
Domal Domal Break 52 Finestra / Domal Break 70 Finestra
Domal Stopper Pg Finestra
Equipu Sistema 8000 G.A. Finestra 1 Anta
Sistema 8000 G.A. Finestra 2 Anta
Esa Isola Porta
Esdra Ga 53 Porta / Ga 53 Porta / Tl 63 Porta / Tl 63 Porta
Tl 75 Porta / Tl 75 Porta
Indinvest Gold 400 Complanare / Gold 400 Somonto
Gold 500 Complanare / Gold 500 Somonto
Gold 600 Complanare / Gold 600 Somonto
Metra No 45 International Finestra / No 45 Superthermic
Finestra
No 55 International Finestra / No 68 Superthermic Finestra
Morelli Ma 8300
Ocma Fc 47 Finestra / Fc 55 Finestra / Fc 60 Tl Finestra
Passerini Ekip 40 Evoluzione 2 Anta / Ekip 40 Somonto 2 Anta
Ekip 50 Somonto 2 Anta / Ekip Maastricht 53 Finestra
Ekip Maastricht Th 60 Finestra / Ekip Maastricht Th 68 Finestra
Profilati "Pe "Eku 53" Finestra" / "Pe "Eku 64 Tl" Finestra"
"Pe "Eku 72 Tl" Finestra"

Contropiastre per montante a cilindro profilo europeo e fascia doppia mappa. INOX **180x22x3**. Per alluminio serie 77 - 78 Per serrature CATENACCIO **SCROCCO** e CATENACCIO **RULLO** e elettrica con maniglia. **PER SERIE 96* CATENACCIO SCROCCO**

038031 10 - 10



Scala 1:1

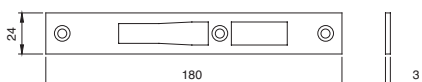

ALCOA Fb 12 Blindato
Fb 12 Trad./Revamping
Gr 9
Plana 1 Anta
ESA Blindal 60 Porta 1 Anta
Blindal 60 Porta 2 Anta
ESA blindal 70 Porta 1 Anta
Blindal 70 Porta 2 Anta
SCHÜCO royal S 50 N
Royal S 55 Tl
Royal S 65 Tl

Contropiastre per montante a cilindro profilo europeo. In acciaio zincato **180x24x3**. Per serrature **GANCIO E SCROCCO** per alluminio serie 77- 78

038033 10 - 10



Code

Min. ord.
Confezione
multipla
singola

In acciaio per serrature da fascia e da montante

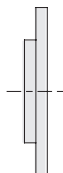

Scala 1:1

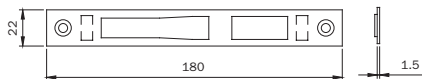

- Alcan Abithal Cristal / Abithal Keeper Porta C.E.
- Winner Finestra
- Alcoa Fb 12 Ga / Europa Ga / Fb 12 T.T. / R 35 Reversibile R 35 Sommont
- All.Co Export 40 Finestra / Export 50 Finestra
- Export 50 Tl Finestra / Final 40 Finestra / Scurlin C.E.
- Alu-mec Synthesis 45 Finestra / Synthesis 57 Finestra
- Synthesis 60 Tl Finestra
- Alusuisse Alsec 2000 Finestra 59 / Alsec 2000 Finestra 69
- Bodega Bga 50 / New Bt 60
- Domal Domal Break 52 Finestra / Domal Break 70 Finestra
- Domal Stopper Pg Finestra
- Equippe Sistema 8000 G.A. Finestra 1 Anta
- Sistema 8000 G.A. Finestra 2 Ante
- Esa Isola Porta
- Esedra Ga 53 Porta / Ga 53 Porta / Tl 63 Porta / Tl 63 Porta
- Tl 75 Porta / Tl 75 Porta
- Indinvest Gold 400 Complanare / Gold 400 Sommont
- Gold 500 Complanare / Gold 500 Sommont
- Gold 600 Complanare / Gold 600 Sommont
- Metra Nc 45 International Finestra / Nc 45 Superthermic Finestra
- Nc 55 International Finestra / Nc 68 Superthermic Finestra
- Morelli Ma 8300
- Ocma Fc 47 Finestra / Fc 55 Finestra / Fc 60 Tl Finestra
- Passerini Ekip 40 Evoluzione 2 Ante / Ekip 40 Sommont 2 Ante
- Ekip 50 Sommont 2 Ante / Ekip Maastricht 53 Finestra
- Ekip Maastricht Th 60 Finestra / Ekip Maastricht Th 68 Finestra
- Profilati *Pe*Eku 53 Finestra / *Pe* Eku 64 Tl Finestra
- *Pe* Eku 72 Tl Finestra

Contropiastre regolabile per montante a cilindro profilo europeo o fascia doppia mappa. INOX **180x22x1,5**.

Per alluminio serie 77-78

Per serrature CATENACCIO SCROCCO e CATENACCIO RULLO e elettrica con maniglia. **PER SERIE 96 CATENACCIO SCROCCO**

038035 10 - 10



Scala 1:1

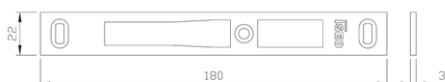

- Alcan Abithal Cristal / Abithal Keeper Porta C.E.
- Winner Finestra
- Alcoa Fb 12 Ga / Europa Ga / Fb 12 T.T. / R 35 Reversibile R 35 Sommont
- All.Co Export 40 Finestra / Export 50 Finestra
- Export 50 Tl Finestra / Final 40 Finestra / Scurlin C.E.
- Alu-mec Synthesis 45 Finestra / Synthesis 57 Finestra
- Synthesis 60 Tl Finestra
- Alusuisse Alsec 2000 Finestra 59 / Alsec 2000 Finestra 69
- Bodega Bga 50 / New Bt 60
- Domal Domal Break 52 Finestra / Domal Break 70 Finestra
- Domal Stopper Pg Finestra
- Equippe Sistema 8000 G.A. Finestra 1 Anta
- Sistema 8000 G.A. Finestra 2 Ante
- Esa Isola Porta
- Esedra Ga 53 Porta / Ga 53 Porta / Tl 63 Porta / Tl 63 Porta
- Tl 75 Porta / Tl 75 Porta
- Indinvest Gold 400 Complanare / Gold 400 Sommont
- Gold 500 Complanare / Gold 500 Sommont
- Gold 600 Complanare / Gold 600 Sommont
- Metra Nc 45 International Finestra / Nc 45 Superthermic Finestra
- Nc 55 International Finestra / Nc 68 Superthermic Finestra
- Morelli Ma 8300
- Ocma Fc 47 Finestra / Fc 55 Finestra / Fc 60 Tl Finestra
- Passerini Ekip 40 Evoluzione 2 Ante / Ekip 40 Sommont 2 Ante
- Ekip 50 Sommont 2 Ante / Ekip Maastricht 53 Finestra
- Ekip Maastricht Th 60 Finestra / Ekip Maastricht Th 68 Finestra
- Profilati *Pe*Eku 53 Finestra / *Pe* Eku 64 Tl Finestra
- *Pe* Eku 72 Tl Finestra

Contropiastre regolabile per montante a cilindro profilo europeo o fascia doppia mappa. NICKEL **180x22x3**.

per alluminio serie 77 - 78 laterale

Per serrature CATENACCIO E SCROCCO O RULLO e elettrica con maniglia. **PER SERIE 96 CATENACCIO SCROCCO**

038106 10 - 10



Scala 1:1

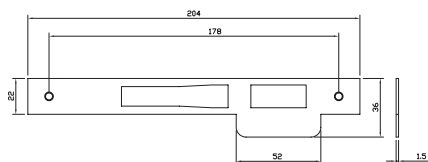

Contropiastre per serratura da fascia e montante in acciaio INOX **204x22x1,5** per serie 77 - 78

versione CATENACCIO SCROCCO e CATENACCIO RULLO e elettrica con maniglia. **PER SERIE 96 CATENACCIO SCROCCO**

038240 1 10 10



Code

Min. ord.
Confezione
multipla
Confezione
singola

In acciaio per serrature da fascia e da montante

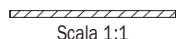

Scala 1:1

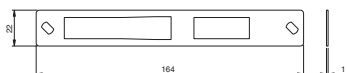

Contropiastre regolabile per montante a cilindro profilo europeo.

INOX **164x22x1**. Per serrature **CATENACCIO E SCROCCO**

per alluminio serie 78 - 79

038032

10

- 10

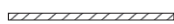

Scala 1:1

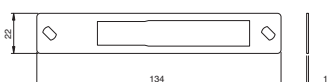

Contropiastre regolabile per montante a cilindro profilo europeo

e fascia doppia mappa. INOX **134x22x1**.

Per serrature **SOLO CATENACCIO E DEVIATORI**

per alluminio serie 79 - 96 - 98

038034

10

- 10



Scala 1:1

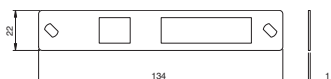

Contropiastre **REGOLABILE PER DEVIATORI A GANCIO**.

INOX **134x22x1**. Per alluminio serie 79

038036

10

- 10



Scala 1:1

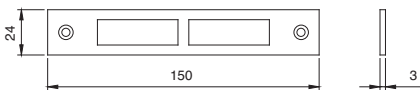

Contropiastre per serratura da fascia doppia mappa

meccanica. INOX **150x24x3**. Per serrature

CATENACCIO E SCROCCO per alluminio serie 981 - 983

ALCOA: FB 12 GA / FB 12 TT
SE GA / GR9
ALL.CO: VZ 400 / 500
ALNOR: 400 / 500
Aliu-mec: Elegant
BODEGA: B0 40 / 50 / 900
ESA: Blindal 60 / 70
NT 40 G / 50 G
DOMAL: Domal Stopper PG fin.
Domal Break 52 / 70 finestra
Domal 40 sommonte 1 anta
METRA: NC 40 / NC 50 B
NC 45 / 55 international finestra
PASSERINI: TGP 40 / TGP 50
Ekip 40 / 50 sommonte 2 ante
PANDOLFO SCHUCCO:
Royal S 50 / Royal S 55 TT
Royal S 65 T

038050

10

- 10



Scala 1:1

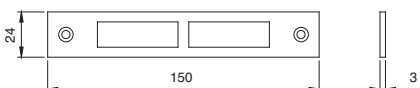

Contropiastre per fascia doppia mappa con **CATENACCIO E SCROCCO**

150x24x3. Acciaio zincato. Per serrature serie 981 - 983

038080

10

- 10



Scala 1:1

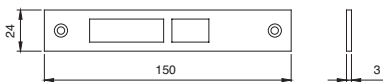

Contropiastre per serratura da fascia doppia mappa elettrica.

INOX **150x24x3**. **PER SERRATURE ELETTRICHE**

per alluminio serie 981 - 983

ALCOA: FB 12 GA / FB 12 TT
SE GA / GR9
ALL.CO: VZ 400 / 500
ALNOR: 400 / 500
Aliu-mec: Elegant
BODEGA: B0 40 / 50 / 900
ESA: Blindal 60 / 70
NT 40 G / 50 G
DOMAL: Domal Stopper PG fin.
Domal Break 52 / 70 finestra
Domal 40 sommonte 1 anta
METRA: NC 40 / NC 50 B
NC 45 / 55 international finestra
PASSERINI: TGP 40 / TGP 50
Ekip 40 / 50 sommonte 2 ante
PANDOLFO SCHUCCO:
Royal S 50 / Royal S 55 TT
Royal S 65 T

038060

10

- 10

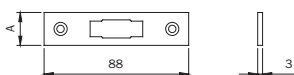

Contropiastre per montante a cilindro ovale.

Per SERRATURE **SOLO SCROCCO O RULLO** 762 - 764

Acciaio CROMATO **88x16x3**

033003

10

- 10

Acciaio CROMATO **88x20x3**

033004

10

- 10



Code

Min. ord.
Confezione
multipla
Confezione
singola

In acciaio per serrature da fascia e da montante

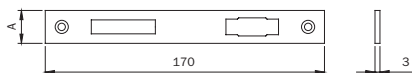

Contropiastra per montante a cilindro ovale.

Per SERRATURE **CATENACCIO E SCROCCO O RULLO** 750 - 751 - 752 - 753

Acciaio CROMATO **170x16x3** **033013** 10 - 10

Acciaio CROMATO **170x20x3** **033014** 10 - 10



Contropiastra per montante a cilindro ovale.

Per SERRATURE **SOLO CATENACCIO** serie 758 - 759 - 760 - 761

Acciaio CROMATO **95x16x3** **033033** 10 - 10

Acciaio CROMATO **95x20x3** **033034** 10 - 10

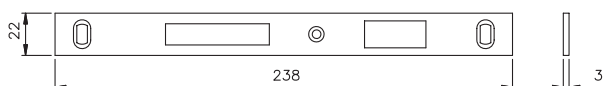

Contropiastra per montante a cilindro profilo europeo.

Per SERRATURE **CATENACCIO E SCROCCO** serie 741 - 743 - 745

INOX **238x22x3** **033080** 10 - 10

Acciaio CROMATO **238x22x3** **033083** 10 - 10

Acciaio verniciato ORO **238x22x3** **033086** 10 - 10

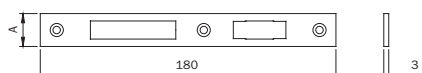

Contropiastra per montante a cilindro ovale. In acciaio CROMATO 180x16x3.

Per SERRATURE **CATENACCIO E SCROCCO O RULLO** 754 - 755 - 756 - 757

Acciaio CROMATO **180x16x3** **033091** 10 - 10

Ottone CROMATO **ANTICORROSIONE 180x16x3** **033091.9** 10 - 10

Acciaio CROMATO **180x20x3** **033092** 10 - 10

Ottone CROMATO **ANTICORROSIONE 180x20x3** **033092.9** 10 - 10



Contropiastra per montante a cilindro ovale.

Per SERRATURE **SOLO CATENACCIO** serie 766 - 767

Acciaio CROMATO **110x16x3** **033093** 10 - 10

Ottone CROMATO **ANTICORROSIONE 110x16x3** **033093.9** 10 - 10

Acciaio CROMATO **110x20x3** **033094** 10 - 10

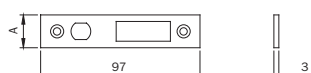

Contropiastra per montante a cilindro ovale.

Per SERRATURE a **GANCIO** serie 768 - 769

Acciaio CROMATO **97x16x3** **033095** 10 - 10



Code

Min. ord.
Confezione
multipla
Confezione
singola

In alluminio per serrature da fascia e da montante



Scala 1:1

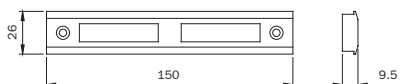

Contropiastra per montante a cilindro ovale.
In **ALLUMINIO** anodizzato nero.

Per SERRATURE serie 750 - 751 - 752 - 753. **AD ESAURIMENTO**

ALCOA:
R 50 / R 50TT
ALL.CO:
All.Co 5 TT porta
Scutblin 65
Export 50 TT porta
DOMAL:
Domal Break 52 / 70 porta
INDINVEST:
Alpha 445 porta
METRA:
NC 40 sormonto 2 ante
NC 45 / 55 / 68 supethermic porta

033152 10 - 10

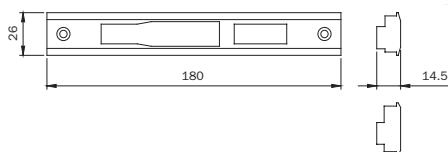
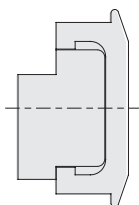

Contropiastra per montante a cilindro profilo europeo e fascia doppia mappa. In **ALLUMINIO** anodizzato nero.
Per SERRATURE **CATENACCIO E RULLO**, per serie 78 - 96 - 98

AD ESAURIMENTO

Alu-k: N45 reversibile
METRA: Nuovo NC 50 porta
PASSERINI:
Ekip Thermo 53 fin. 1 ante

038111 10 - 10



Scala 1:1

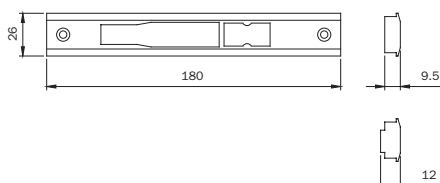

Contropiastra **PER SERRATURE ELETTRICHE** da montante a cilindro profilo europeo e fascia doppia mappa.
In **ALLUMINIO** anodizzato nero.

Per serie 791 - 793 - 981 - 983.

AD ESAURIMENTO

ALCAN: Winner porta solo per 981-983
ALCOA: R50/R50TT som. 1/2 a. **ALCOA:**
ALL.CO: All.Co 5 porta **ALCOA:**
ALCOA: 5 TT porta / Scutblin 65 R50 reversibile 1/2 ante
ALOR: Montreal porta **ALL.CO:** All.Co 5
Alu-k: N45 / N53 / N55 TT / 62 TT porta **Alu-k:** N45 complanare
N53 / N55 TT complanare
Alubindo
Alu-mec:
Synthesis 57 / 60 TT porta
ALUSUISSE:
Alsec 2000 porta 59
DOMAL:
Domal stopper PG porta
Domal break 52 porta
Domal Security porta
ESA: Giuntali porta
FINAL: Export 50/50 TT porta
INDINVEST:
Alpha 445 porta 2 ante
METRA: Nuovo NC 50 porta
Nuovo NC 40 sormonto 2 ante
Nuovo NC 40/NC 50 complanare
NC 45 / 55 international porta
NC 45 / 55 superthermic porta
Supabindo
NEW-TEC: 50/52/60 porta comp.
50 / 52 TT / 68 TT porta sormonto
PANDOLFO SCHUCCO:
Royal 78 ST Blindato
PASSERINI:
Ekip Thermo 53 finestra 2 ante
Ekip Thermo 53 porta
Profitali: Sistema 1 som. 2 ante
Sistema 1 compl. 2 ante

038122 10 - 10

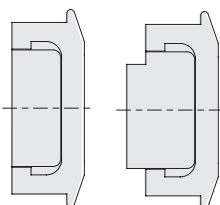

Scala 1:1

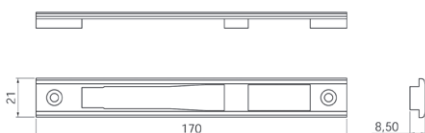

Contropiastra per montante a cilindro profilo europeo. In **ZAMA**.

Per SERRATURE **CATENACCIO, SCROCCO, RULLO E ELETTRICA** con maniglia per alluminio serie 741 - 781.

Alcan Abithal Cristal / Abithal Keeper Porta C.E
Winner Finestra
Alcoa Fb 12 Ga / Europa Ga / Fb 12 T.T. / R 35 Reversibile
R 35 Sormonto
All.Co Export 40 Finestra / Export 50 Finestra
Export 50 Tl Finestra / Final 40 Finestra
Alu-mec Synthesis 45 Finestra / Synthesis 57 Finestra
Synthesis 60 Tl Finestra
Alusuisse Alsec 2000 Finestra 59 / Alsec 2000 Finestra 69
Bodega Bga 50 / New Bt 60
Domal Domal Break 52 Finestra / Domal Break 70 Finestra
Domal Stopper Pg Finestra
Equipe Sistema 8000 G.A. Finestra 1 Ante
Sistema 8000 G.A. Finestra 2 Ante
Esa Isola Porta
Esedra Ga 53 Porta / Tt 63 Porta / Tt 75 Porta
Indinvest Gold 400 Complanare / Gold 400 Sormonto
Gold 500 Complanare / Gold 500 Sormonto
Gold 600 Complanare / Gold 600 Sormonto
Metra Nc 45 International Finestra
Nc 45 Superthermic Finestra / Nc 55 International Finestra
Nc 68 Superthermic Finestra
Morelli Ma 8300
Ocma Fc 47 Finestra / Fc 55 Finestra / Fc 60 Tl Finestra
Passerini Ekip 40 Evoluzione 2 Ante
Ekip 40 Sormonto 2 Ante / Ekip 50 Sormonto 2 Ante
Ekip Maastricht 53 Finestra / Ekip Maastricht Th 60 Finestra
Ekip Maastricht Th 68 Finestra
Profitali *Pe Eku 53 Finestra / *Pe* Eku 64 Tl Finestra
Pe Eku 72 Tl Finestra

033149 10 - 10



Code

Min. ord.
Confezione
multipla
Confezione
singola

In nylon per serrature da fascia e da montante

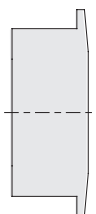

Scala 1:1

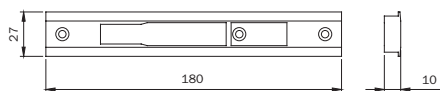

- All.Co All.Co 5 Porta
- All.Co 5 Tl Porta
- Export 50 Porta
- Export 50 Tl Porta
- Scurblin 65
- Alcan Abithal Porta
- Winner Porta
- Alnor Montreal Porta
- Alu-k Alublindo
- N 45 Porta
- N 53 Porta
- N 55 Tl Porta
- N 62 Tl Porta
- Alu-mec Synthesis 60Tl Porta
- Alusuisse Alsec 2000 Porta 59
- Alsec 2000 Porta 59
- Alsec 2000 Porta 69
- Bodega Extrablind 70
- Domal Domal Break 52 Porta
- Domal Security Porta
- Domal Shops Porta
- Domal Stopper Pg Porta
- Metra Nc 45 International Porta
- Nc 45 Superthermic Porta
- Nc 55 International Porta
- Nc 68 Superthermic Porta
- Nuovo Nc 50 Porta
- Superblindo
- Ocma Sv 47 Porta 1 Anta
- Sv 47 Porta 2 Ante
- Sv 62 Porta 1 Anta
- Sv 62 Porta 2 Ante
- Sv 62 Tl Porta 1 Anta
- Sv 62 Tl Porta 2 Ante
- Passerini Ekip Maastricht 53 Porta 1 Anta
- Ekip Maastricht 53 Porta 2 Ante
- Ekip Maastricht Th 60 Porta 1 Anta
- Ekip Maastricht Th 60 Porta 2 Ante
- Ekip Maastricht Th 68 Porta 1 Anta
- Ekip Maastricht Th 68 Porta 2 Ante
- Ekip Thermo 53 Porta
- Schiuco Royal 78 St Blindato
- Wicono L60A
- L70A

Contropiastra per montante a cilindro profilo europeo. In **NYLON**.
Per SERRATURE **CATENACCIO, SCROCCO, RULLO E ELETTRICA**
per alluminio serie 78-79.

038011 10 - 10

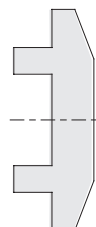

Scala 1:1

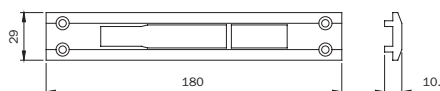

- Alcoa Alublind
- R 40 Reversibile 1 Anta
- R 40 Reversibile 2 Ante
- R 40 Sormonto 1 Anta
- R 40 Sormonto 2 Ante
- R 50 Sormonto 1 Anta
- R 50 Sormonto 2 Ante
- R 50 Tl Sormonto 1 Anta
- R 50 Tl Sormonto 2 Ante
- R 60 Tl Complanare
- Alu-mecSynthesis 57 Porta
- Metra 50 Porta Sormonto
- Metra 52 Tl Porta Sormonto
- Metra 60 Tl Porta Sormonto
- Metra 68 Tl Porta Sormonto

Contropiastra per montante a cilindro profilo europeo. In **NYLON**.
Per SERRATURE **CATENACCIO, SCROCCO, RULLO E ELETTRICA**
per alluminio serie 78-79.

038012 10 - 10

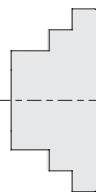

Scala 1:1

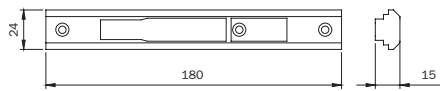

- Alcoa Plana 2 Ante
- IndinvestAlpha 255 Complanare
- Alpha 370 Tl Complanare
- Alpha Blitz 2000
- Alpha Globo 55

Contropiastra per montante a cilindro profilo europeo. In **NYLON**.
Per SERRATURE **CATENACCIO, SCROCCO, RULLO E ELETTRICA**
per alluminio serie 78-79.

038013 10 - 10



Scala 1:1

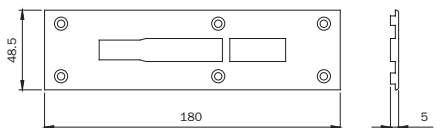

- Alcoa Fb 12 Trad./Revamping

Contropiastra per montante a cilindro profilo europeo. In **NYLON**.
Per SERRATURE **CATENACCIO, SCROCCO, RULLO E ELETTRICA**
per alluminio serie 78-79.

038014 10 - 10



Code

Min. ord.
Confezione
multipla
Confezione
singola

In nylon per serrature da fascia e da montante

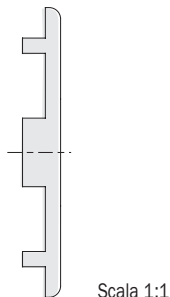

Scala 1:1

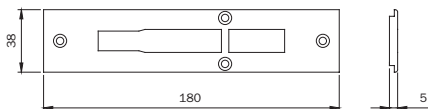

Alcoa Fb 12 Blindato
G° 9
Plana 1 Anta
Esa Blindal 60 Porta 1 Anta
Blindal 60 Porta 2 Ante

Contropiastra per montante a cilindro profilo europeo. In **NYLON**.
Per SERRATURE **CATENACCIO, SCROCCO, RULLO E ELETTRICA**
per alluminio serie 78-79.

038015 10 - 10

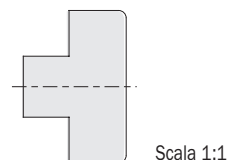

Scala 1:1

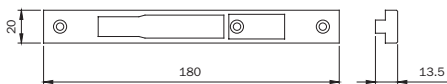

Indinvest Alpha 658 Tt Complanare

Contropiastra per montante a cilindro profilo europeo. In **NYLON**.
Per SERRATURE **CATENACCIO, SCROCCO, RULLO E ELETTRICA**
per alluminio serie 78-79.

038016 10 - 10

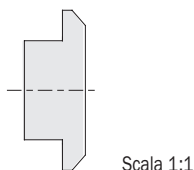

Scala 1:1

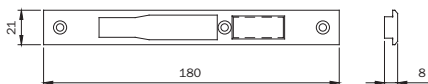

Alcan Abithal Cristal / Abithal Keeper Porta C.E
Winner Finestra
Alcoa Fb 12 Ga / Europa Ga / Fb 12 T.T. / R 35 Reversibile
R 35 Sormonto
All.Co Export 40 Finestra / Export 50 Finestra
Export 50 Tt Finestra / Final 40 Finestra
Alu-mec Synthesis 45 Finestra / Synthesis 57 Finestra
Synthesis 60 Tt Finestra
Alusuisse Alsec 2000 Finestra 59 / Alsec 2000 Finestra 69
Bodega Biga 50 / New Bl 60
Domal Domal Break 52 Finestra / Domal Break 70 Finestra
Domal Stopper Pg Finestra
Equipe Sistema 8000 G.A. Finestra 1 Anta
Sistema 8000 G.A. Finestra 2 Ante
Esa Isola Porta
Esedra Ga 53 Porta / Tt 63 Porta / Tt 75 Porta
Indinvest Gold 400 Complanare / Gold 400 Sormonto
Gold 500 Complanare / Gold 500 Sormonto
Gold 600 Complanare / Gold 600 Sormonto
Metra Nc 45 International Finestra
Nc 45 Superthermic Finestra / Nc 55 International Finestra
Nc 68 Superthermic Finestra
Morelli Ma 8300
Ocma Fc 47 Finestra / Fc 55 Finestra / Fc 60 Tt Finestra
Passerini Ekip 40 Evoluzione 2 Ante
Ekip 40 Sormonto 2 Ante / Ekip 50 Sormonto 2 Ante
Ekip Maastricht 53 Finestra / Ekip Maastricht Th 60 Finestra
Ekip Maastricht Th 68 Finestra
Profilati *Pe*Eku 53 Finestra / *Pe* Eku 64 Tt Finestra
Pe Eku 72 Tt Finestra

Contropiastra per montante a cilindro profilo europeo. In **NYLON**.
Per SERRATURE **CATENACCIO, SCROCCO, RULLO E ELETTRICA**
con maniglia per alluminio serie 78.

038319 10 - 10

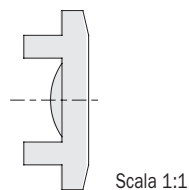

Scala 1:1

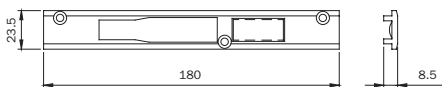

All.Co Ites P4 Sormonto
Metra Nuovo Nc 40 Sormonto 1 Anta
Passerini Ekip 40 Evoluzione 1 Anta
Ekip 40 Sormonto 1 Anta
Profilati Sistema Pe 1.40 Comp./Est. 1 Anta
Sistema Pe 1.40 Sormonto 1 Anta
Sistema Pe 1.50 Comp./Est. 1 Anta
Sistema Pe 1.50 Sormonto 1 Anta

Contropiastra per montante a cilindro profilo europeo. In **NYLON**.
Per SERRATURE **CATENACCIO, SCROCCO, RULLO E ELETTRICA**
con maniglia per alluminio serie 78.

038320 10 - 10



Code

Min. ord.
Confezione
multipla
Confezione
singola

In nylon per serrature da fascia e da montante

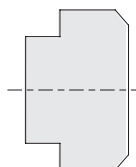

Scala 1:1

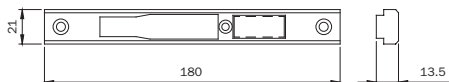

- Alcoa Formula F40 Porta
- Formula F40 Tl Porta
- Formula F50 Porta
- Formula F50 Tl Porta
- Formula F60 Tl Porta
- All.Co All.Co 5 Complanare
- Ites P4 Complanare
- Ainor Blindo Block
- Montreal G.A.
- Alu-k N 53 Complanare
- N 55 Tl Complanare
- Bodega Extrablind 70
- Domal Domal Break 70 Porta
- Esa Giuntall Porta
- Indinvest Alpha 445 Finestra
- Alpha 445 Porta 1 Ante
- Alpha Globo 45
- Metra Nuovo Nc 40 Complanare
- Nuovo Nc 40 Sormonto 2 Ante
- Nuovo Nc 50 Complanare
- New TecMetra 50 Porta Complanare
- Metra 52 Tl Porta Complanare
- Metra 68 Tl Porta Complanare
- Ocma Fc 60 Tl Porta
- Passerini Ekip 40 Complanare 1 Ante
- Ekip 40 Complanare 2 Ante
- Ekip Thermo 53 Finestra 2 Ante
- Profiliati "Pe "Eku 53" Porta"
- "Pe "Eku 64 Tl" Porta"
- "Pe "Eku 72 Tl" Porta"
- Sistema Pe 1 40 Comp./Est. 2 Ante
- Sistema Pe 1 40 Sormonto 2 Ante
- Sistema Pe 1 50 Comp./Est. 2 Ante
- Sistema Pe 1 50 Sormonto 2 Ante

Contropiastra per montante a cilindro profilo europeo. In **NYLON**.
Per SERRATURE **CATENACCIO, SCROCCO, RULLO e ELETTRICA**
con maniglia per alluminio serie 78-79.

038321 10 - 10

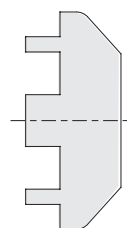

Scala 1:1

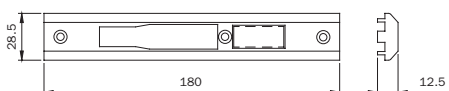

- All.Co All.Co 5 Reversibile
- All.Co 5 Sormonto
- Esa Giuntall Complanare

Contropiastra per montante a cilindro profilo europeo. In **NYLON**.
Per SERRATURE **CATENACCIO, SCROCCO, RULLO e ELETTRICA**
con maniglia per alluminio serie 78.

038322 10 - 10

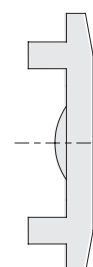

Scala 1:1

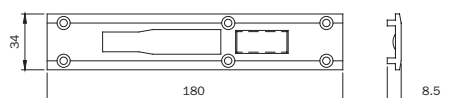

- Indinvest Alpha 445 Porta 2 Ante
- Metra Nuovo Nc 50 Sormonto 1 Ante
- Nuovo Nc 50 Sormonto 2 Ante
- Passerini Ekip 50 Sormonto 1 Ante

Contropiastra per montante a cilindro profilo europeo. In **NYLON**.
Per SERRATURE **CATENACCIO, SCROCCO, RULLO e ELETTRICA**
con maniglia per alluminio serie 78.

038323 10 - 10

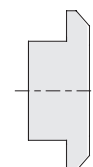

Scala 1:1

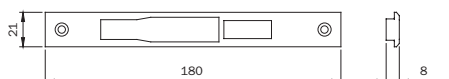

- ALCAN: Winner finestra
- ALCOA: FB 12 TT / SE G.A.
- Alu-mec: Synthesis 45/57/60 TT
- ALUSUISSE:
- Alsec 2000 finestra 59 / 69
- BODEGA: BGA 50 / New BT60
- DOMAL: Domal Stopper PG fin.
- Break 52 finestra
- Break 70 finestra
- EQUIPE Sistema 8000
- Enral 40 W
- ESA: Isola porta
- ESEDRA:
- GA 53/TT63/TT 75 porta
- FINAL: Export 50/50 TT fin.
- INDINVEST: Gold 400/500/600
- ITES: Export 40 finestra
- MORELLI MA 8300
- OCMA Fc 55 finestra
- PASSERINI: Ekip 40 S. 2 ante
- Ekip 40 evoluzione 2 ante
- Ekip 50 sormonto 2 ante
- Ekip thermo sormonto

Contropiastra per montante a cilindro profilo europeo. In **NYLON**.
PER SERRATURE ELETTRICHE SENZA MANIGLIA per alluminio
serie 78-79. **AD ESAURIMENTO.**

038419 10 - 10



Code

Min. ord.
Confezione
multipla
Confezione
singola

In nylon per serrature da fascia e da montante



Scala 1:1

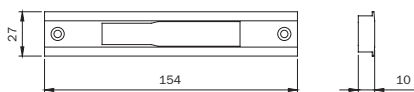

All.Co All.Co 5 Porta
All.Co 5 Tl Porta, Export 50 Porta
Export 50 Tl Porta, Sicurblin 65
Alcan Abithal Porta
Winner Porta
Alnor Montreal Porta
Alu-k Alublindo
N 45 Porta, N 53 Porta

N 55 Tl Porta, N 62 Tl Porta
Alu-mec Synthesis 60Tl Porta
Aluisse Alisec 2000 Porta 59
Alisec 2000 Porta 59
Alisec 2000 Porta 69

Bodega Extrablind 70
Domal Domal Break 52 Porta
Domal Security Porta
Domal Shops Porta
Domal Stopper Pg Porta

Metra Nc 45 International Porta
Nc 45 Superthermic Porta
Nc 55 International Porta
Nc 68 Superthermic Porta
Nuovo Nc 50 Porta
Superblindo

Ocma Sv 47 Porta 1 Anta
Sv 47 Porta 2 Ante
Sv 62 Porta 1 Anta
Sv 62 Porta 2 Ante
Sv 62 Tl Porta 1 Anta
Sv 62 Tl Porta 2 Ante

Passerini Ekip Maastricht 53 Porta 1 Anta
Ekip Maastricht 53 Porta 2 Ante
Ekip Maastricht Th 60 Porta 1 Anta
Ekip Maastricht Th 60 Porta 2 Ante
Ekip Maastricht Th 68 Porta 1 Anta
Ekip Maastricht Th 68 Porta 2 Ante
Ekip Thermo 53 Porta
Schico Royal 78 St Blindato
Wicon L60A, L70A

Contropiastre per montante a cilindro profilo europeo. In **NYLON**.
Per SERRATURE **SOLO CATENACCIO E DEVIATORI**
per alluminio serie 77 - 78.

038511 10 - 10

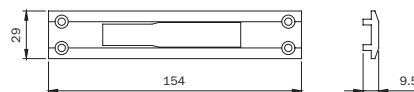
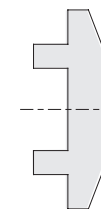

Alcoa Alublind
R 40 Reversibile 1 Anta
R 40 Reversibile 2 Ante
R 40 Sormonto 1 Anta
R 40 Sormonto 2 Ante
R 50 Sormonto 1 Anta
R 50 Sormonto 2 Ante
R 50 Tl Sormonto 1 Anta
R 50 Tl Sormonto 2 Ante
R 60 Tl Complanare
Alu-mec Synthesis 57 Porta
New Tec
Metra 50 Porta Sormonto
Metra 52 Tl Porta Sormonto
Metra 60 Tl Porta Sormonto
Metra 68 Tl Porta Sormonto

Contropiastre per montante a cilindro profilo europeo.
In **NYLON**. Per SERRATURE **SOLO CATENACCIO E DEVIATORI**
per alluminio serie 77 - 78.

038512 10 - 10

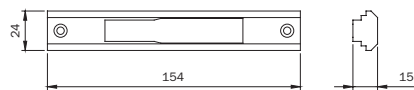
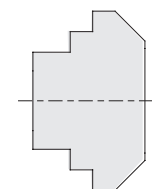

Alcoa Plana 2 Ante
Indinvest/Alpha 255 Complanare
Alpha 370 Tl Complanare
Alpha Blitz 2000
Alpha Globo 55

Contropiastre per montante a cilindro profilo europeo.
In **NYLON**. Per SERRATURE **SOLO CATENACCIO E DEVIATORI**
per alluminio serie 77 - 78.

038513 10 - 10

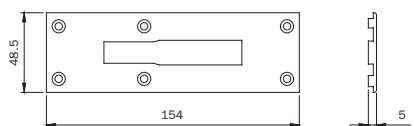

Alcoa Fb 12 Trad./Revamping

Contropiastre per montante a cilindro profilo europeo.
In **NYLON**. Per SERRATURE **SOLO CATENACCIO E DEVIATORI**
per alluminio serie 77 - 78.

038514 10 - 10



Code

Min. ord.
Confezione
multipla
Confezione
singola

In nylon per serrature da fascia e da montante

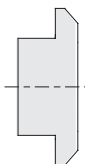

Scala 1:1

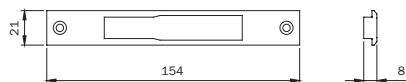

- Alcan Abithal Cristal / Abithal Keeper Porta C.E Winner Finestra
- Alcoa Fb 12 Ga / Europa Ga / Fb 12 T.T. R 35 Reversibile / R 35 Sormonto
- All.Co Export 40 Finestra / Export 50 Finestra Export 50 Tt Finestra / Final 40 Finestra
- Alu-mec Synthesis 45 Finestra Synthesis 57 Finestra / Synthesis 60 Tt Finestra
- Alusuisse Alsec 2000 Finestra 59 Alsec 2000 Finestra 69
- Bodega Bga 50 / New Bl 60
- Domal Domal Break 52 Finestra Domal Break 70 Finestra Domal Stopper Pg Finestra
- Equipe Sistema 8000 G.A. Finestra 1 Anta Sistema 8000 G.A. Finestra 2 Ante
- Esa Isola Porta
- Esedra Ga 53 Porta / Tt 63 Porta / Tt 75 Porta
- Indinvest Gold 400 Complanare Gold 400 Sormonto / Gold 500 Complanare Gold 500 Sormonto / Gold 600 Complanare Gold 600 Sormonto
- Metra Nc 45 International Finestra Nc 45 Superthermic Finestra Nc 55 International Finestra Nc 68 Superthermic Finestra
- Morelli Ma 8300
- Ocma Fc 47 Finestra / Fc 55 Finestra Fc 60 Tt Finestra
- Passerini Ekip 40 Evoluzione 2 Ante Ekip 40 Sormonto 2 Ante Ekip 50 Sormonto 2 Ante Ekip Maastricht 53 Finestra Ekip Maastricht Tt 60 Finestra Ekip Maastricht Tt 68 Finestra
- Profiliati *Pe* Eku 53 Finestra *Pe* Eku 64 Tt Finestra *Pe* Eku 72 Tt Finestra

Contropiastro per montante a cilindro profilo europeo.
In **NYLON**. Per SERRATURE **SOLO CATENACCIO E DEVIATORI** per alluminio serie 77 - 78.

038519 10 - 10

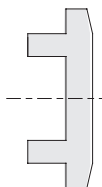

Scala 1:1

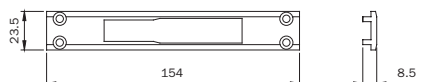

- All.Co Ites P4 Sormonto
- Metra Nuovo Nc 40 Sormonto 1 Anta
- Passerini Ekip 40 Evoluzione 1 Anta Ekip 40 Sormonto 1 Anta
- Profiliati Sistema Pe 1 40 Comp./Est. 1 Anta Sistema Pe 1 40 Sormonto 1 Anta Sistema Pe 1 50 Comp./Est. 1 Anta Sistema Pe 1 50 Sormonto 1 Anta

Contropiastro per montante a cilindro profilo europeo.
In **NYLON**. Per SERRATURE **SOLO CATENACCIO E DEVIATORI** per alluminio serie 77 - 78.

038520 10 - 10

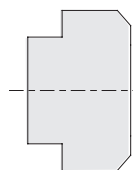

Scala 1:1

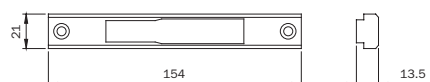

- Alcoa Formula F40 Porta Formula F40 Tt Porta Formula F50 Porta Formula F50 Tt Porta Formula F60 Tt Porta
- All.Co All.Co S Complanare Ites P4 Complanare
- Alnor Blindo Block Montreal G.A.
- Alu-k N 53 Complanare N 55 Tt Complanare
- Bodega Extrablind 70
- Domal Domal Break 70 Porta
- Esa Giuntali Porta
- Indinvest Alpha 445 Finestra Alpha 445 Porta 1 Anta Alpha Globo 45
- Metra Nuovo Nc 40 Complanare Nuovo Nc 40 Sormonto 2 Ante Nuovo Nc 50 Complanare New TecMetra 50 Porta Complanare Metra 52 Tt Porta Complanare Metra 68 Tt Porta Complanare
- Ocma Fc 60 Tt Porta
- Passerini Ekip 40 Complanare 1 Anta Ekip 40 Complanare 2 Ante Ekip Thermo 53 Finestra 2 Ante
- Profiliati *Pe* "Eku 53" Porta *Pe* "Eku 64 Tt" Porta *Pe* "Eku 72 Tt" Porta Sistema Pe 1 40 Comp./Est. 2 Ante Sistema Pe 1 40 Sormonto 2 Ante Sistema Pe 1 50 Comp./Est. 2 Ante Sistema Pe 1 50 Sormonto 2 Ante

Contropiastro per montante a cilindro profilo europeo.
In **NYLON**. Per SERRATURE **SOLO CATENACCIO E DEVIATORI** per alluminio serie 77 - 78.

038521 10 - 10



Code

Min. ord.
Confezione
multipla
Confezione
singola

In nylon per serrature da fascia e da montante

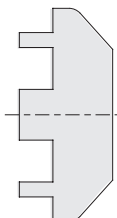

Scala 1:1

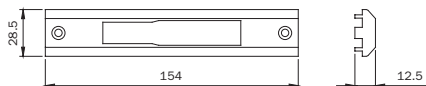

All.Co All.Co 5 Reversibile
All.Co 5 Sormonto
Esa Giuntall Complanare

Contropiastre per montante a cilindro profilo europeo. In **NYLON**.
Per SERRATURE **SOLO CATENACCIO E DEVIATORI**
per alluminio serie 77* - 78*.

038522

10 - 10

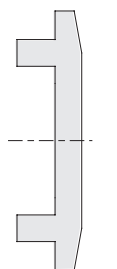

Scala 1:1

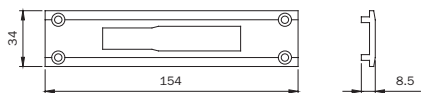

Indinvest Alpha 445 Porta 2 Ante
Metra Nuovo Nc 50 Sormonto 1 Anta
Nuovo Nc 50 Sormonto 2 Ante
Passerini Ekip 50 Sormonto 1 Anta

Contropiastre per montante a cilindro profilo europeo. In **NYLON**.
Per SERRATURE **SOLO CATENACCIO E DEVIATORI**
per alluminio serie 77 - 78.

038523

10 - 10

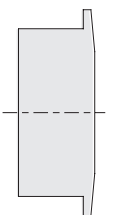

Scala 1:1

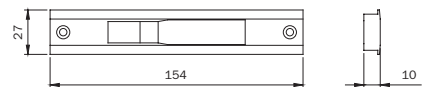

Alcan Abithal Porta
Winner Porta
All.Co All.Co 5 Porta
All.Co 5 Tl Porta
Export 50 Porta
Export 50 Tl Porta
Scirblin 65
Alinor Montreal Porta
Aluk Alublindo
N 45 Porta
N 53 Porta
N 55 Tl Porta
N 62 Tl Porta
Alu-mec Synthesis 60Tl Porta
Alusisse Alsec 2000 Porta 59
Alsec 2000 Porta 69
Domal Domal Break 52 Porta
Domal Security Porta
Domal Shops Porta
Domal Stopper Pg Porta
Metra Nc 45 International Porta
Nc 45 Superthermic Porta
Nc 55 International Porta
Nc 68 Superthermic Porta
Nuovo Nc 50 Porta
Superblindo
Passerini Ekip Maastricht 53 Porta 1 Anta
Ekip Maastricht 53 Porta 2 Ante
Ekip Maastricht Th 60 Porta 1 Anta
Ekip Maastricht Th 60 Porta 2 Ante
Ekip Maastricht Th 68 Porta 1 Anta
Ekip Maastricht Th 68 Porta 2 Ante
Ekip Thermo 53 Porta
Schico Royal 78 St Blindato
Wicono L60-A
L70-A

Contropiastre per fascia DOPPIA MAPPA e MAPPA CAMUNA.
In **NYLON**. Unica **PER TUTTE LE VERSIONI**.
Per SERRATURE serie 981 - 983 - 961 - 963

038911

10 - 10

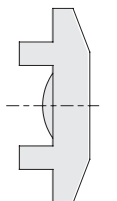

Scala 1:1

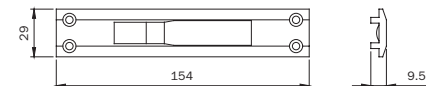

Alcoa R 40 Reversibile 1 Anta
R 40 Reversibile 2 Ante
R 40 Sormonto 1 Anta
R 40 Sormonto 2 Ante
R 50 Sormonto 1 Anta
R 50 Sormonto 2 Ante
R 50 Tl Sormonto 1 Anta
R 50 Tl Sormonto 2 Ante
R 60 Tl Complanare
Metra Metra 50 Porta Sormonto
Metra 52 Tl Porta Sormonto
Metra 60 Tl Porta Sormonto
Metra 68 Tl Porta Sormonto

Contropiastre per fascia DOPPIA MAPPA e MAPPA CAMUNA.
In **NYLON**. Unica **PER TUTTE LE VERSIONI**.
Per SERRATURE serie 981-983-961-963

038912

10 - 10



Code

Min. ord.
Confezione
multipla
Confezione
singola

In nylon per serrature da fascia e da montante

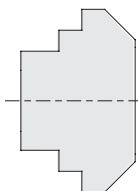

Scala 1:1

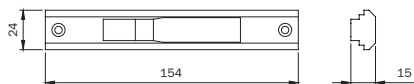

Alcoa Plana 2 Ante
Indinvest Alpha 255 Complanare
Alpha 370 Tl Complanare
Alpha Blitz 2000
Alpha Globo 55
Passerini Ekip 50 Complanare 2 Ante

Contropiastre per fascia DOPPIA MAPPA e MAPPA CAMUNA.
In **NYLON**. Unica **PER TUTTE LE VERSIONI**.
Per SERRATURE serie 981-983-961-963

038913 10 - 10



Scala 1:1

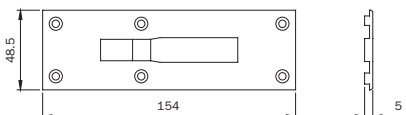

Alcoa Fb 12 Trad./Revamping

Contropiastre per fascia DOPPIA MAPPA e MAPPA CAMUNA.
In **NYLON**. Unica **PER TUTTE LE VERSIONI**.
Per SERRATURE serie 981-983-961-963

038914 10 - 10



Scala 1:1

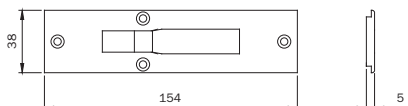

Alcoa Fb 12 Blindato
Gr 9
Plana 1 Ante
Esa Blindal 60 Porta 1 Ante
Bimdal 60 Porta 2 Ante

Contropiastre per fascia DOPPIA MAPPA e MAPPA CAMUNA.
In **NYLON**. Unica **PER TUTTE LE VERSIONI**.
Per SERRATURE serie 981 - 983 - 961 - 963

038915 10 - 10

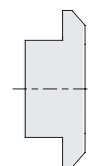

Scala 1:1

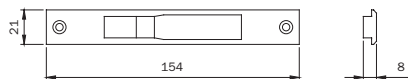

Alcan Alotthal Cristal
Alotthal Kesper Porta C.E. / Winner Finestra
Alcoa Fb 12 Ga / Europa Ga
Fb 12 T.T. / R 35 Reversibile
R 35 Sommont
All.Co Export 40 Finestra
Export 50 Finestra / Export 50 Tl Finestra
Final 40 Finestra
Alu-mec Synthesis 45 Finestra
Synthesis 57 Finestra
Synthesis 60 Tl Finestra
Alusuisse Alsec 2000 Finestra 59
Alsec 2000 Finestra 69
Bodega Bga 50 / New Bt 60
Domal Domal Break 52 Finestra
Domal Break 70 Finestra
Domal Stopper Pg Finestra
EQUIPE Sistema 8000 G.A. Finestra 1 Ante
Sistema 8000 G.A. Finestra 2 Ante
Esa Isola Porta
Esedra Ga 53 Porta / Tl 63 Porta / Tl 75 Porta
Indinvest Gold 400 Complanare
Gold 400 Sommont / Gold 500 Complanare
Gold 500 Sommont / Gold 600 Complanare
Gold 600 Sommont
Mitra Nc 45 International Finestra
Nc 45 Superthermic Finestra
Nc 55 International Finestra
Nc 68 Superthermic Finestra
Morelli Ma 8300
Ocma Fc 47 Finestra / Fc 55 Finestra
Fc 60 Tl Finestra
Passerini Ekip 40 Evoluzione 2 Ante
Ekip 40 Sommont 2 Ante
Ekip 50 Sommont 2 Ante
Ekip Maastricht 53 Finestra
Ekip Maastricht Th 60 Finestra
Ekip Maastricht Th 68 Finestra
Profilati *Pe* Eku 53 Finestra
Pe Eku 64 Tl Finestra
Pe Eku 72 Tl Finestra

Contropiastre per fascia DOPPIA MAPPA e MAPPA CAMUNA.
In **NYLON**. Unica **PER TUTTE LE VERSIONI**.
Per SERRATURE serie 981 - 983 - 961 - 963

038919 10 - 10



Code

Min. ord.
Confezione
multipla
Confezione
singola

In nylon per serrature da fascia e da montante

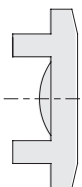

Scala 1:1

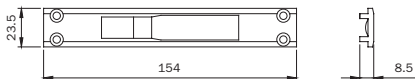

Contropiastre per fascia DOPPIA MAPPA e MAPPA CAMUNA
In **NYLON**. Unica **PER TUTTE LE VERSIONI**.

Per SERRATURE serie 981 - 983 - 961 - 963

All.Co Ites P4 Sormonto
Metra Nuovo Nc 40 Sormonto 1 Anta
Passerini Ekip 40 Evoluzione 1 Anta
Ekip 40 Sormonto 1 Anta
Profilati Sistema Pe 1 40 Comp./Est. 1 Anta
Sistema Pe 1 40 Sormonto 1 Anta
Sistema Pe 1 50 Comp./Est. 1 Anta
Sistema Pe 1 50 Sormonto 1 Anta

038920

10 - 10

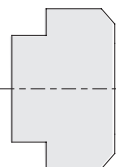

Scala 1:1

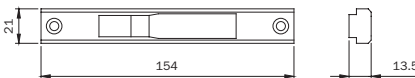

Contropiastre per fascia DOPPIA MAPPA e MAPPA CAMUNA
In **NYLON**. Unica **PER TUTTE LE VERSIONI**.

Per SERRATURE serie 981 - 983 - 961 - 963

Alcoa Formula F40 Porta / Formula F40 Tl Porta
Formula F50 Porta / Formula F50 Tl Porta / Formula F60 Tl Porta
All.Co All.Co 5 Complanare / Ites P4 Complanare
Alnor Blindo Block / Montreal G.A.
Alu-k N 53 Complanare / N 55 Tl Complanare
Alu-mec Synthesis 57 Porta
Bodega Extrablind 70
Domel Domel Bresk 70 Porta
Esa Giuntali Porta
Indinvest Alpha 445 Finestra / Alpha 445 Porta 1 Anta Alpha
Globo 45
Metra Nuovo Nc 40 Complanare / Nuovo Nc 40 Sormonto 2 Ante
Metra Metra 50 Porta Complanare
Metra 52 Tl Porta Complanar / Metra 68 Tl Porta Complanare
Ocma Fc 60 Tl Porta
Passerini Ekip 40 Complanare 1 Anta / Ekip 40 Complanare
2 Ante
Ekip Thermo 53 Finestra 2 Ante
Profilati Pe "Eku 53" Porta / "Pe "Eku 64 Tl" Porta"
"Pe "Eku 72 Tl" Porta" / Sistema Pe 1 40 Comp./Est. 2 Ante
Sistema Pe 1 40 Sormonto 2 Ante
Sistema Pe 1 50 Comp./Est. 2 Ante
Sistema Pe 1 50 Sormonto 2 Ante

038921

10 - 10

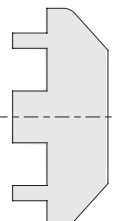

Scala 1:1

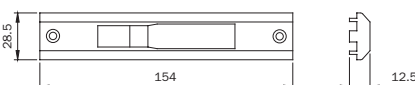

Contropiastre per fascia DOPPIA MAPPA e MAPPA CAMUNA
In **NYLON**. Unica **PER TUTTE LE VERSIONI**.

Per SERRATURE serie 981 - 983 - 961 - 963

All.Co All.Co 5 Reversibile
All.Co 5 Sormonto
Esa Giuntali Complanare

038922

10 - 10

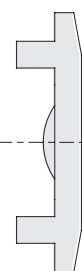

Scala 1:1

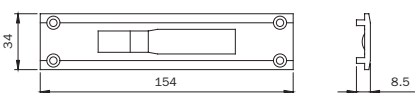

Contropiastre per fascia DOPPIA MAPPA e MAPPA CAMUNA
In **NYLON**. Unica **PER TUTTE LE VERSIONI**.

Per SERRATURE serie 981 - 983 - 961 - 963

Indinvest Alpha 445 Porta 2 Ante
Metra Nuovo Nc 50 Sormonto 1 Anta
Nuovo Nc 50 Sormonto 2 Ante
Passerini Ekip 50 Sormonto 1 Anta

038923

10 - 10

In nylon per serrature a cilindro ovale



Scala 1:1

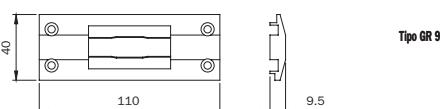

Tipo GR 9

Contropiastra per fascia a cilindro ovale. In **NYLON**.

Per SERRATURE serie 550 - 551 - 70 - 71 - 730 - 731

033025

10 - 10



Code

Min. ord.
Confezione
multipla
Confezione
singola

In nylon per serrature da fascia e da montante

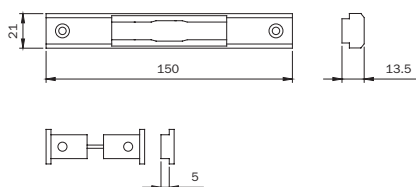
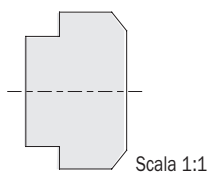

All.Co All.Co 5 Complanare / **All.Co** 5 Complanare
All.Co 5 Complanare / Ites P4 Complanare
 Ites P4 Complanare
Alnor Montreal G.A.
Altek N 45 Complanare / N 53 Complanare
 N 55 Tt Complanare
Esa Giuntali Complanare / Giuntali Complanare
 Giuntali Complanare / Giuntali Complanare
 Giuntali Sommonte / Giuntali Sommonte
 Giuntali Sommonte / Giuntali Sommonte
 Isola Complanare / Isola Sommonte
Indinvest Alpha 445 Finestra
 Alpha 445 Finestra
 Alpha Globo 45
 Alpha Globo 45
Metra Nuovo Nc 40 Complanare
 Nuovo Nc 40 Complanare
 Nuovo Nc 40 Sommonte 2 Ante
 Nuovo Nc 40 Sommonte 2 Ante
 Nuovo Nc 50 Complanare
 Nuovo Nc 50 Complanare
Passerini Ekip Thermo 53 Finestra 2 Ante
 Ekip Thermo 53 Finestra 2 Ante

Contropiastre per fascia a cilindro ovale. In **NYLON**.
 Per SERRATURE serie 550 - 551 - 70* - 71 - 730 - 731

033026 10 - 10

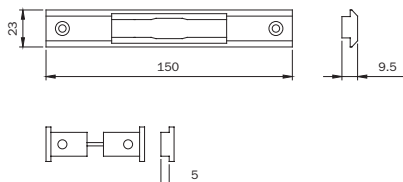
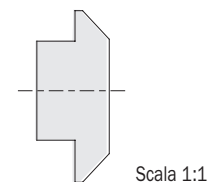

Alcan Abithal Finestra / Abithal Finestra
 Abithal Finestra / Winner Finestra
Alcoa Fb 12 Ga / Europa Ga
 Fb 12 Ga / Europa Ga / Fb 12 T.T. /
 Fb 12 T.T.
 R 35 Reversibile / R 35 Sommonte
All.Co Export 40 Finestra / Export 50 Finestra
 Export 50 Finestra
Alu-mec Synthesis 45 Finestra
 Synthesis 57 Finestra
 Synthesis 60 Tt Finestra
Bodega Bga 50 / Bga 50 / Bga 50
Domal Domal Break 52 Finestra
 Domal Stopper Pg Finestra
Equip Enral 40 W
 Sistema 8000 G.A. Finestra 1 Ante
 Sistema 8000 G.A. Finestra 2 Ante
Esedra Ga 53 Porta / Ga 53 Porta
 Ga 53 Porta / Tt 63 Porta
Indinvest Gold 400 Complanare
 Gold 400 Sommonte
 Gold 500 Complanare
 Gold 500 Sommonte
Metra Nc 45 International Finestra
 Nc 45 International Finestra
 Nc 45 International Finestra
 Nc 45 Superthermic Finestra
 Nc 45 Superthermic Finestra
 Nc 45 Superthermic Finestra
Morelli Ma 8300
Ocma Fc 47 Finestra / Fc 55 Finestra
 Fc 55 Finestra / Fc 60 Tt Finestra
Passerini Ekip 40 Evoluzione 2 Ante
 Ekip 40 Evoluzione 2 Ante
 Ekip 40 Sommonte 2 Ante
 Ekip 40 Sommonte 2 Ante
 Ekip 50 Sommonte 2 Ante
 Ekip 50 Sommonte 2 Ante
 Ekip Maastricht 53 Finestra

Contropiastre per fascia a cilindro ovale. In **NYLON**.
 Per SERRATURE serie 550 - 551 - 70 - 71
 730 - 731 - 736 - 737

033027 10 - 10

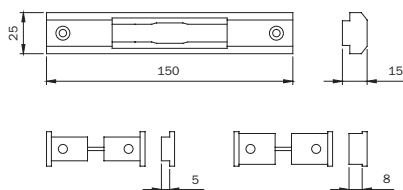
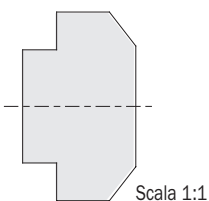

Alcoa Plana 2 Ante
 Plana 2 Ante
Domal Domal 40 Sommonte 2 Ante
 Domal 40 Sommonte 2 Ante
Indinvest Alpha 255 Complanare
 Alpha 255 Complanare
 Alpha Globo 55
 Alpha Globo 55

Contropiastre per fascia a cilindro ovale. In **NYLON**.
 Per SERRATURE serie 550 - 551 - 70 - 71
 730 - 731 - 736 - 737

033028 10 - 10

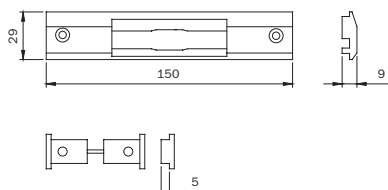
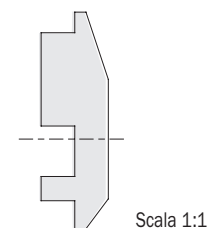

All.Co Ites P4 Sommonte
 Ites P4 Sommonte
Domal Domal 40 Sommonte 1 Ante
 Domal 40 Sommonte 1 Ante
Metra Nuovo Nc 40 Sommonte 1 Ante
 Nuovo Nc 40 Sommonte 1 Ante
 Nuovo Nc 40 Sommonte 1 Ante
Passerini Ekip 40 Evoluzione 1 Ante
 Ekip 40 Evoluzione 1 Ante
 Ekip 40 Sommonte 1 Ante
 Ekip 40 Sommonte 1 Ante
 Ekip 50 Sommonte 1 Ante
 Ekip 50 Sommonte 1 Ante

Contropiastre per fascia a cilindro ovale. In **NYLON**.
 Per SERRATURE serie 550 - 551 - 556 - 70 - 71
 730 - 731 - 736 - 737

033029 10 - 10



Code

Min. ord.
Confezione
multipla
Confezione
singola

In nylon per serrature da fascia e da montante

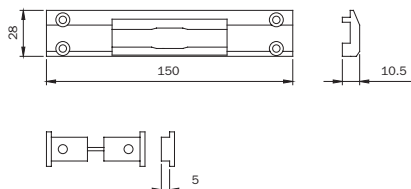
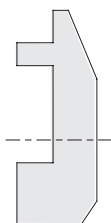

Scala 1:1

Contropiastra per fascia a cilindro ovale. In **NYLON**.
Per SERRATURE serie 550 - 551 - 70 - 71
730 - 731 - 736 - 737

ALL.Co All.Co 5 Reversibile
All.Co 5 Reversibile
All.Co 5 Reversibile
All.Co 5 Sormonto
All.Co 5 Sormonto
All.Co 5 Sormonto
Metra Nuovo Nc 50 Sormonto 1 Anta / 2 Ante
Nuovo Nc 50 Sormonto 1 Anta / 2 Ante
Nuovo Nc 50 Sormonto 1 Anta / 2 Ante

033030 10 - 10

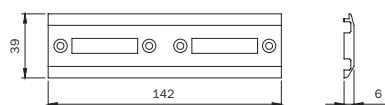

Scala 1:1

Contropiastra per montante a cilindro ovale. In **NYLON**.
Per SERRATURE **CATENACCIO E SCROCCO O RULLO**
serie 750 - 751 - 752 - 753

da mm 40
ALL.Co:
Vz 400/400S
ALNOR:
400
Alu-mec:
F 40
BODEGA:
Bo 40/900
ESA:
Nt 40G
METRA:
Nc 40

033040 10 - 10

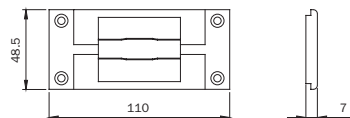
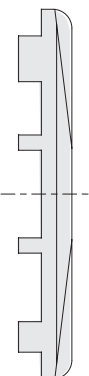

Scala 1:1

Contropiastra per fascia a cilindro ovale. In **NYLON**.
Per SERRATURE serie 550 - 551 - 556 - 70 - 71 - 730 - 731

Alcoa Plana 1 Anta / Plana 1 Anta
All.Co Vz 500 / Vz 400 P / Vz 500 / Vz 400 P
Vz 500 / Vz 400 P / Vz 500 / Vz 400 P
Ainor 500 / 500 / 500
Alu-mec F 50 / F 50 / F 50
Bodega Bo 40 / 900
Bo 40 / 900
Esa Nt 50 G
Nt 50 G
Esodra 50 Piano
50 Piano
50 Piano
Fresia Pt 50
Indinvest Te 50
Te 50
Te 50
Metra Nc 50 B
Nc 50 B
Nc 50 B
Nc 50 B
Passerini T.G.P. 50
T.G.P. 50
T.G.P. 50

033050 10 - 10

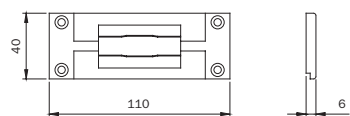
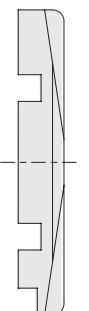

Scala 1:1

Contropiastra per fascia a cilindro ovale. In **NYLON**.
Per SERRATURE serie 550 - 551 - 70 - 71 - 730 - 731

Alcoa Fb 12 Trad./Revamping
Fb 12 Trad./Revamping
Fb 12 Trad./Revamping
G 9
G 9
All.Co Vz 400 / Vz 400 S
Vz 400 / Vz 400 S
Ainor 400
400
Alu-mec F 40
F 40
Bodega Bo 50
Bo 50
Esa Nt 40 G
Nt 40 G
Esodra 40 Piano
Fresia Pt 40
Pt 40
Indinvest Te 40/45
Te 40/45
Metra Nc 40 / 40 L
Nc 40 / 40 L
Passerini T.G.P. 40
T.G.P. 40

033051 10 - 10



Code

Min. ord.
Confezione
multipla
Confezione
singola

In nylon per serrature da fascia e da montante

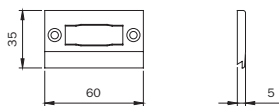

da mm 40

ALLCO:
VZ 400/400S
ALNOR:
400
Alu-mec:
F 40
BODEGA:
BO 40/900
ESA:
NT 40G
METRA:
NC 40

Contropiastra per montante a cilindro ovale. In **NYLON**.
Per SERRATURE **SOLO SCROCCO O RULLO** 762 - 764

Scala 1:1

033061 10 - 10

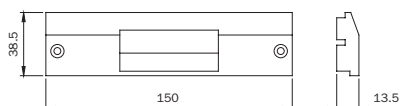
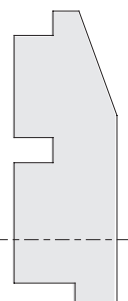

da mm 50

METRA: NC 50 international

Contropiastra per fascia a cilindro ovale. In **NYLON**.
Per SERRATURE serie 550 - 551 - 556 - 70* - 71 - 73
730 - 731 - 766 - 767

Scala 1:1

033062 10 - 10

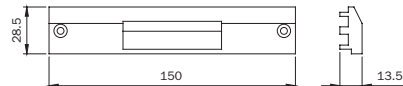
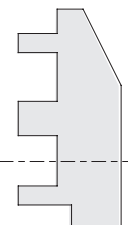

da mm 40

METRA: NC 40 international

Contropiastra per fascia a cilindro ovale. In **NYLON**.
Per SERRATURE serie 550 - 551 - 556 - 70* - 71 - 73
730 - 731 - 766 - 767

Scala 1:1

033063 10 - 10

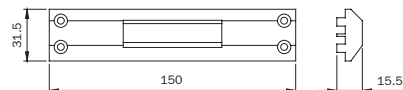
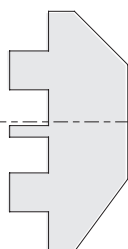

Alcoa R 50 Sormonto 1 Anta / 2 Ante
R 50 Sormonto 1 Anta / 2 Ante
R 50 Tt Sormonto 1 Anta / 2 Ante
R 50 Tt Sormonto 1 Anta / 2 Ante
Esa Nr. 45 G 2 Ante
Nr. 45 G 2 Ante
Nr. 45 G 2 Ante

Contropiastra per fascia a cilindro ovale. In **NYLON**.
Per SERRATURE serie 550 - 551 - 556 - 70 - 71 - 73
730 - 731 - 766 - 767

Scala 1:1

033064 10 - 10



Code

Min. ord.
Confezione
multipla
Confezione
singola

In nylon per serrature da fascia e da montante

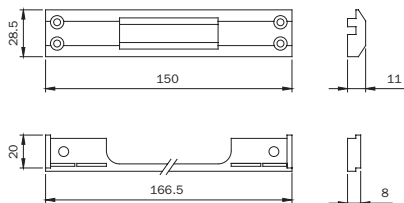
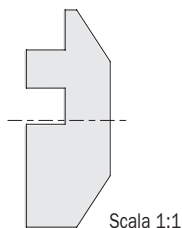

Alcoa R 40 Reversibile 1 Anta / 2 Ante
R 40 Reversibile 1 Anta / 2 Ante
R 40 Reversibile 1 Anta / 2 Ante
R 40 Sommonte 1 Anta / 2 Ante
R 40 Sommonte 1 Anta / 2 Ante
R 40 Sommonte 1 Anta / 2 Ante
R 50 Sommonte 1 Anta / 2 Ante
R 50 Sommonte 1 Anta / 2 Ante
R 50 TT Sommonte 1 Anta / 2 Ante
R 50 TT Sommonte 1 Anta / 2 Ante
R 60 TT Complanare
Esa Nt 45 G 1 Anta
Nt 45 G 1 Anta
Nt 45 G 1 Anta

Contropiastre per fascia a cilindro ovale. In **NYLON**.
Per SERRATURE serie 550 - 551 - 556 - 70 - 71 - 73
730 - 731

033065 10 - 10

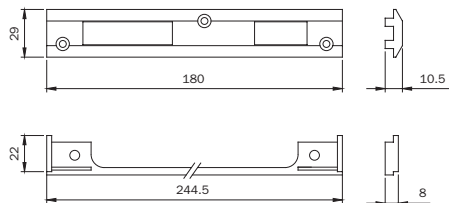
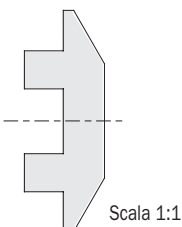

da mm 50
ALCOA: R 40 / R 50

Contropiastre per montante a cilindro profilo europeo.
In **NYLON**. Per SERRATURE **CATENACCIO E SCROCCO**
serie 741 - 743 - 745 - 749 - 200 - 205 - 221 - 240 - 250

033066 10 - 10

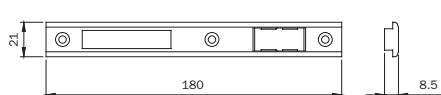
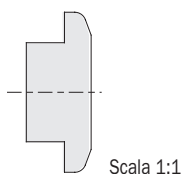

camera europea

Alcan Winner finestra
ALCOA: FB 12 TT / SE G.A.
Alu-mec: Synthesis 45 / 57 / 60TT
ALUSUSSE: Aisec 2000 fin.59/69
BODEGA BGA 50 / New BT60
DOMAL: Domal Stopper PG fin.
Domal Break 52 finestra
Domal Break 70 finestra
EQUIPE Sistema 8000-Emal 40 W
ESA Isola porta
ESEDRA G 53 comp.
TT63 comp. - TT 75 comp.
FINAL: Export 50 finestra
Export 50TT finestra
INDINVEST: Gold 400 / 500 / 600
ITES: Export 40finestra
MORELLI MA 8300
OCMA FC 55 finestra
PASSERINI: Ekip 40 som... 2 ante
Ekip 40 evoluzione 2 ante
Ekip 50 sommonte 2 ante
Ekip thermo

Contropiastre per montante a cilindro profilo europeo.
In **NYLON**. Per SERRATURE **CATENACCIO E SCROCCO**
serie 741 - 743 - 745 - 749 - 200 - 205 - 221 - 240 - 250

033067 10 - 10



Code

Min. ord.
Confezione
multipla
Confezione
singola

In nylon per serrature da fascia e da montante

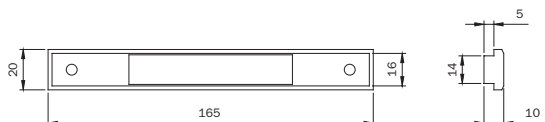

Sottofrontale per fascia a cilindro ovale con frontale da mm 16. In **NYLON**.

033071 10 - 10

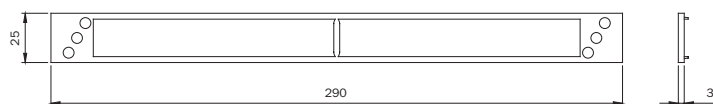

Sottofrontale in **NYLON 290x25** per SERRATURE da montante a cilindro profilo europeo per alluminio.

038002 10 - 10

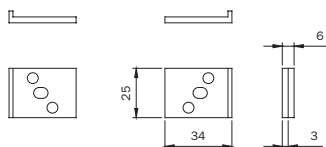

Coppia spessori sottofrontale in **NYLON 25x6** per SERRATURE da montante a cilindro profilo europeo e fascia Doppia Mappa per alluminio.

038004 10 - 10

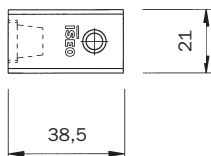

Scivolo pistone elettrica per contropiastre serie 03803*- 03807*-038101-038102-038103

990841 10 - 10

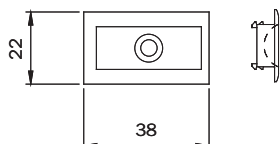

Inserto in **NYLON** abbinato a serrature a rullo serie 78 e contropiastre 03860*

040880 10 - 10

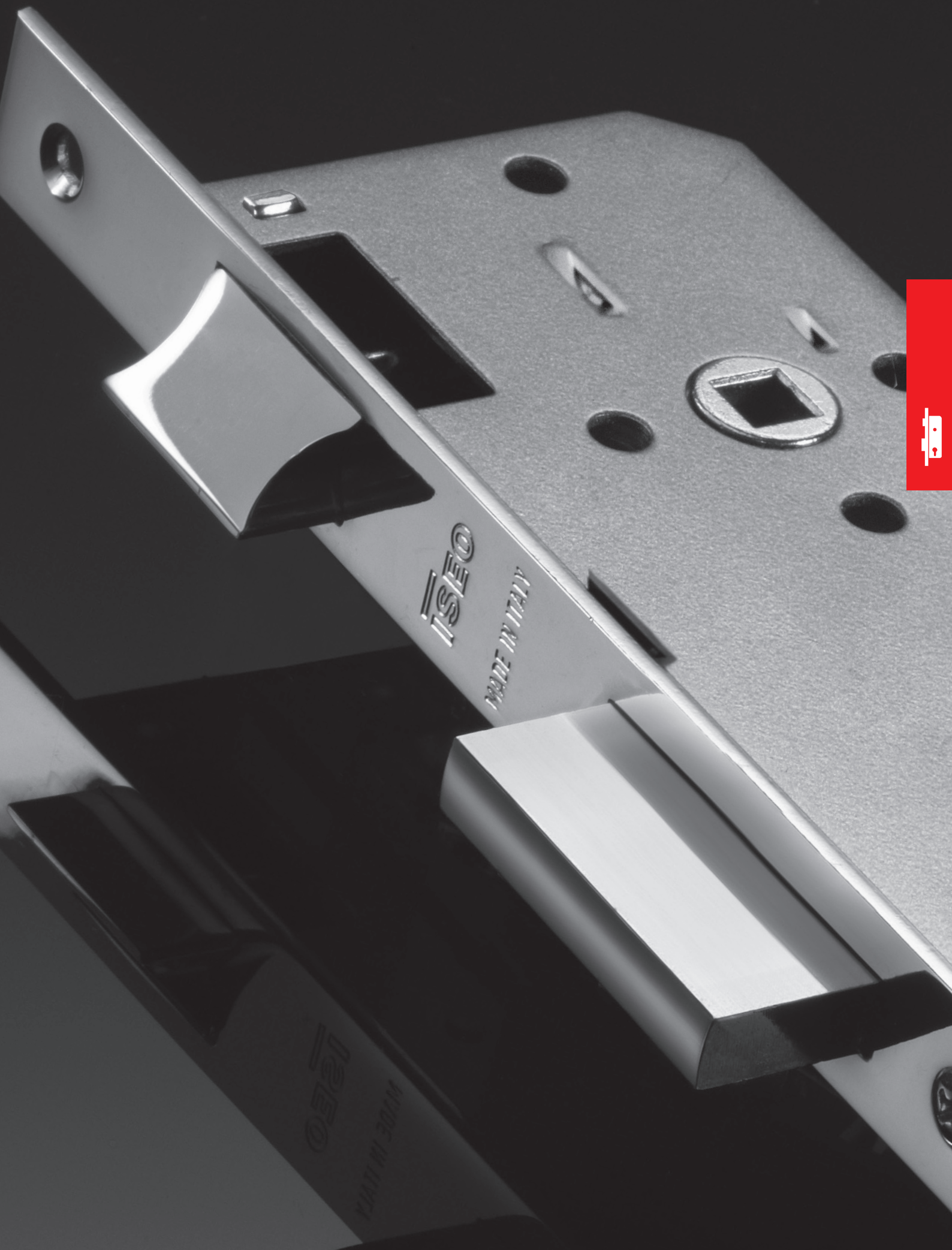

**Serrature per
serramenti
in legno**





Infilare 291



La serratura da infilare serie 291 (ad esclusione della versione a rullo e solo catenaccio), ha ottenuto la certificazione di prodotto **038BE/1** e l'attestato di conformità **CE 2193**.

È prodotta in molteplici versioni sia per la finitura che per il tipo di chiusura. Abbinata ai cilindri ISEO conferisce una elevata sicurezza alle porte.

Le caratteristiche principali sono:

- scatola in acciaio chiusa su tutti i lati per evitare l'introduzione accidentale di trucioli da lavorazione;
- catenaccio standard o catenaccio antitaglio e antistrappo, due mandate;
- scrocco reversibile o rullo;
- interasse mm 85;
- 6 fori passanti per fissaggi ghiera e placche di sicurezza;
- frontale da mm 22, bordo tondo o quadro, materiale e finitura: ottone placcato oro 24KT, ottone verniciato e lucidato, ottone cromato lucido, ottone nichelato satinato, ottone bronzato spazzolato, acciaio INOX;
- frontale da mm 24, bordo tondo o quadro, materiale: acciaio INOX;
- funzionante con cilindro profilo europeo o doppio quadro maniglia.



Tutti i certificati aggiornati sono disponibili e scaricabili dal nostro sito web: www.iseoserrature.it

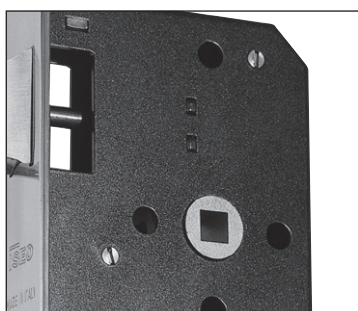

Cassa chiusa e fori passanti

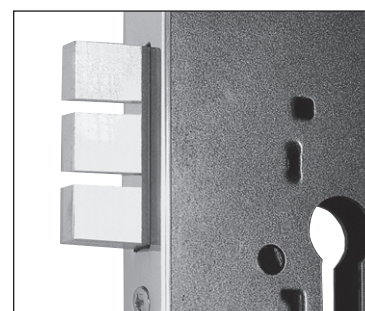

Catenaccio antistrappo e antitaglio



Code

Min. ord.
Confezione
multipla
Confezione
singola

Infilare 291

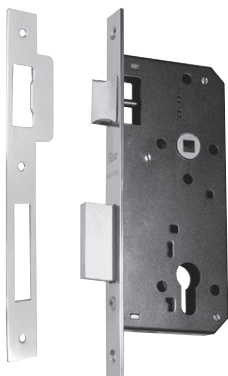

Cilindro
da ordinare a parte

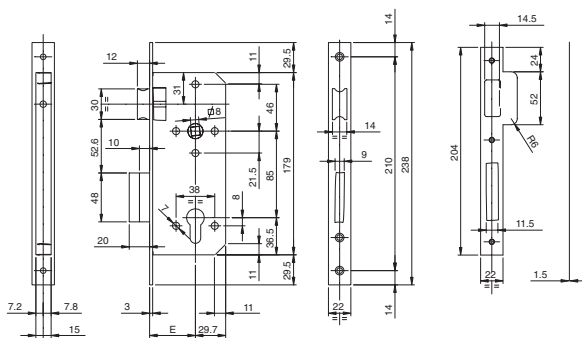

Serratura da infilare a **SCATOLA CHIUSA** funzionante con cilindro profilo europeo.
Due mandate da 10 mm. Scrocco reversibile. Quadro maniglia mm 8.
Interasse mm 85. 6 fori passanti per fissaggio ghiera e placche di sicurezza.
Contropiastra. Viti di fissaggio.

FRONTALE IN OTTONE PLACCATO ORO 24 KT mm 22 BORDO QUADRO

Entrata mm 40	29110540A	1	10	10
Entrata mm 45	29110545A	1	10	10
Entrata mm 50	29110550A	1	10	10
Entrata mm 60	29110560A	1	10	10
Entrata mm 70	29110570A	1	10	10

FRONTALE IN OTTONE LUCIDATO E VERNICIATO mm 22 BORDO QUADRO

Entrata mm 40	29110540L	1	10	10
Entrata mm 45	29110545L	1	10	10
Entrata mm 50	29110550L	1	10	10
Entrata mm 60	29110560L	1	10	10
Entrata mm 70	29110570L	1	10	10

FRONTALE IN OTTONE CROMATO LUCIDO mm 22 BORDO QUADRO

Entrata mm 40	29110540K	1	10	10
Entrata mm 45	29110545K	1	10	10
Entrata mm 50	29110550K	1	10	10
Entrata mm 60	29110560K	1	10	10
Entrata mm 70	29110570K	1	10	10

FRONTALE IN OTTONE NICHELATO SATINATO mm 22 BORDO QUADRO

Entrata mm 45	29110545N	1	10	10
Entrata mm 50	29110550N	1	10	10
Entrata mm 60	29110560N	1	10	10
Entrata mm 70	29110570N	1	10	10

FRONTALE IN OTTONE BRONZATO SPAZZOLATO mm 22 BORDO QUADRO

Entrata mm 40	29110540B	1	10	10
Entrata mm 45	29110545B	1	10	10
Entrata mm 50	29110550B	1	10	10
Entrata mm 60	29110560B	1	10	10
Entrata mm 70	29110570B	1	10	10

Richieste per finiture ed entrate non a catalogo saranno valutate in base alle quantità desiderate.



Code
Confezione
multipia
singola
Min. ord.

Infilare 291

FRONTALE IN ACCIAIO INOX mm 22 BORDO QUADRO

Entrata mm 40	291105402	1	10	10
Entrata mm 45	291105452	1	10	10
Entrata mm 50	291105502	1	10	10
Entrata mm 60	291105602	1	10	10
Entrata mm 70	291105702	1	10	10

FRONTALE IN ACCIAIO INOX mm 22 BORDO QUADRO

CONFEZIONE IN SACCHETTI NYLON da 25 pezzi

Entrata mm 40	291105402N	1	25	25
Entrata mm 45	291105452N	1	25	25
Entrata mm 50	291105502N	1	25	25
Entrata mm 60	291105602N	1	25	25

FRONTALE IN ACCIAIO INOX mm 24 BORDO QUADRO

Entrata mm 40	291145402	1	10	10
Entrata mm 45	291145452	1	10	10
Entrata mm 60	291145602	1	10	10

FRONTALE IN ACCIAIO INOX mm 24 BORDO QUADRO

CONFEZIONE IN SACCHETTI NYLON da 25 pezzi

Entrata mm 40	291145402N	1	25	25
Entrata mm 45	291145452N	1	25	25
Entrata mm 50	291145502N	1	25	25
Entrata mm 60	291145602N	1	25	25



Code

Min. ord.
Confezione
multipla
Confezione
singola

Infilare 291

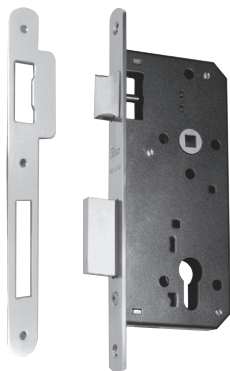

Cilindro
da ordinare a parte

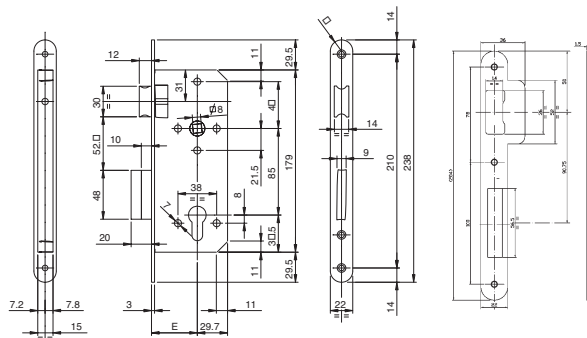

Serratura da infilare a **SCATOLA CHIUSA** funzionante con cilindro profilo europeo.
Due mandate da mm 10. Scrocco reversibile. Quadro maniglia mm 8.
Interasse mm 85. 6 fori passanti per fissaggio ghiera e placche di sicurezza.
Contropiastra. Viti di fissaggio.

FRONTALE IN OTTONE PLACCATO ORO 24 KT mm 22 BORDO TONDO

Entrata mm 40	29111540A	1	10	10
Entrata mm 60	29111560A	1	10	10
Entrata mm 70	29111570A	1	10	10

FRONTALE IN OTTONE LUCIDATO E VERNICIATO mm 22 BORDO TONDO

Entrata mm 40	29111540L	1	10	10
Entrata mm 45	29111545L	1	10	10
Entrata mm 50	29111550L	1	10	10

FRONTALE IN OTTONE CROMATO LUCIDO mm 22 BORDO TONDO

Entrata mm 45	29111545K	1	10	10
Entrata mm 70	29111570K	1	10	10

FRONTALE IN OTTONE NICHELATO SATINATO mm 22 BORDO TONDO

Entrata mm 40	29111540N	1	10	10
Entrata mm 45	29111545N	1	10	10

FRONTALE IN OTTONE BRONZATO SPAZZOLATO mm 22 BORDO TONDO

Entrata mm 45	29111545B	1	10	10
Entrata mm 50	29111550B	1	10	10

FRONTALE IN ACCIAIO INOX mm 22 BORDO TONDO

Entrata mm 45	291115452	1	10	10
Entrata mm 50	291115502	1	10	10
Entrata mm 60	291115602	1	10	10
Entrata mm 70	291115702	1	10	10

FRONTALE IN ACCIAIO INOX mm 22 BORDO TONDO

CONFEZIONE IN SACCHETTI NYLON da 25 pezzi

Entrata mm 45	291115452N	1	25	25
Entrata mm 60	291115602N	1	25	25

Richieste per finiture ed entrate non a catalogo saranno valutate in base alle quantità desiderate.



Code

Min. ord.
Confezione
multipla
Confezione
singola

Infilare 291

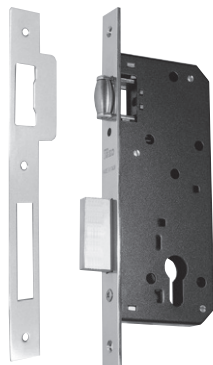

Cilindro
da ordinare a parte

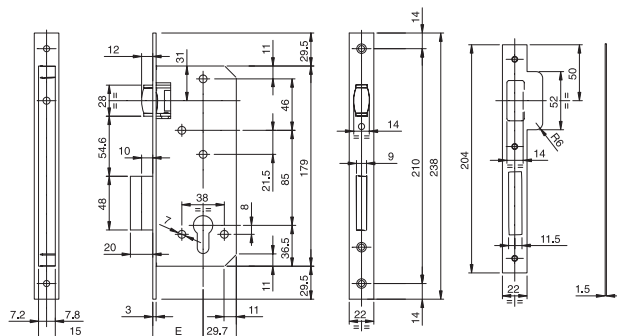

Serratura da infilare a **SCATOLA CHIUSA** funzionante con cilindro profilo europeo.
Due mandate da mm 10. Rullo regolabile.
6 fori passanti per fissaggio ghiera e placche di sicurezza.
Contropiastra. Viti di fissaggio.

FRONTALE IN OTTONE PLACCATO ORO 24 KT mm 22 BORDO QUADRO

Entrata mm 40	29120540A	1	10	10
Entrata mm 50	29120550A	1	10	10
Entrata mm 60	29120560A	1	10	10

FRONTALE IN OTTONE LUCIDATO E VERNICIATO mm 22 BORDO QUADRO

Entrata mm 40	29120540L	1	10	10
Entrata mm 45	29120545L	1	10	10
Entrata mm 50	29120550L	1	10	10
Entrata mm 60	29120560L	1	10	10
Entrata mm 70	29120570L	1	10	10

FRONTALE IN OTTONE CROMATO LUCIDO mm 22 BORDO QUADRO

Entrata mm 40	29120540K	1	10	10
Entrata mm 45	29120545K	1	10	10
Entrata mm 50	29120550K	1	10	10
Entrata mm 60	29120560K	1	10	10

FRONTALE IN OTTONE NICHELATO SATINATO mm 22 BORDO QUADRO

Entrata mm 40	29120540N	1	10	10
Entrata mm 45	29120545N	1	10	10
Entrata mm 50	29120550N	1	10	10
Entrata mm 60	29120560N	1	10	10
Entrata mm 70	29120570N	1	10	10

FRONTALE IN OTTONE BRONZATO SPAZZOLATO mm 22 BORDO QUADRO

Entrata mm 40	29120540B	1	10	10
Entrata mm 60	29120560B	1	10	10

Richieste per finiture ed entrate non a catalogo saranno valutate in base alle quantità desiderate.



Code

Min. ord.
Confezione
multipla
Confezione
singola

Infilare 291

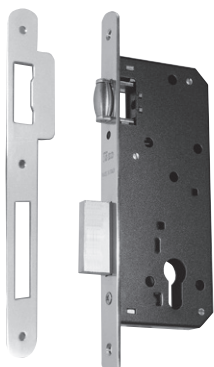

Cilindro
da ordinare a parte

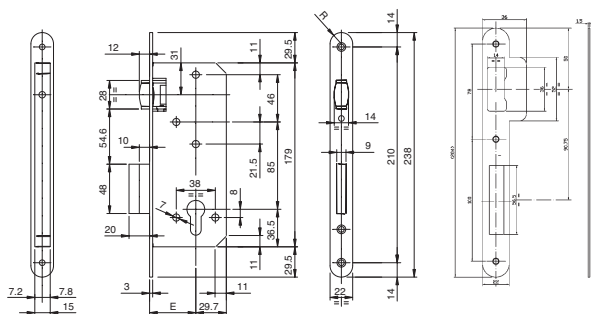

Serratura da infilare a **SCATOLA CHIUSA** funzionante con cilindro profilo europeo.
Due mandate da mm 10. Rullo regolabile.
6 fori passanti per fissaggio ghiere e placche di sicurezza.
Contropiastra. Viti di fissaggio.

FRONTALE IN OTTONE LUCIDATO E VERNICIATO mm 22 BORDO TONDO

Entrata mm 40	29121540L	1	10	10
Entrata mm 60	29121560L	1	10	10
Entrata mm 70	29121570L	1	10	10

FRONTALE IN OTTONE CROMATO LUCIDO mm 22 BORDO TONDO

Entrata mm 50	29121550K	1	10	10
---------------	------------------	---	----	----

FRONTALE IN OTTONE NICHELATO SATINATO mm 22 BORDO TONDO

Entrata mm 40	29121540N	1	10	10
Entrata mm 45	29121545N	1	10	10
Entrata mm 50	29121550N	1	10	10
Entrata mm 60	29121560N	1	10	10
Entrata mm 70	29121570N	1	10	10

FRONTALE IN OTTONE BRONZATO SPAZZOLATO mm 22 BORDO TONDO

Entrata mm 50	29121550B	1	10	10
Entrata mm 70	29121570B	1	10	10

Richieste per finiture ed entrate non a catalogo saranno valutate in base alle quantità desiderate.



Code

Min. ord.
Confezione
multipla
Confezione
singola

Infilare 291

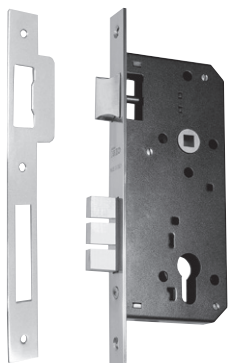

Cilindro
da ordinare a parte

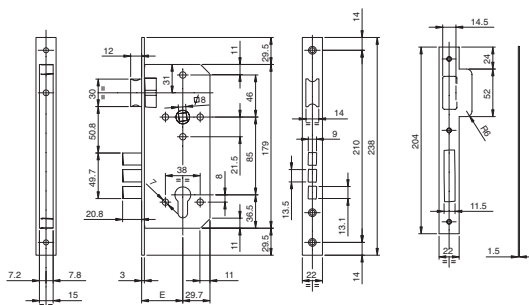

Serratura da infilare a **SCATOLA CHIUSA** funzionante con cilindro profilo europeo.

CATENACCIO ANTISTRAPPO E ANTITAGLIO. Due mandate da mm 10,4.

Scrocco reversibile. Quadro maniglia mm 8.

Interasse mm 85. 6 fori passanti per fissaggio ghiera e placche di sicurezza.

Contropiastra. Viti di fissaggio.

FRONTALE IN OTTONE PLACCATO ORO 24 KT mm 22 BORDO QUADRO

Entrata mm 45	29112545A	1	10	10
Entrata mm 60	29112560A	1	10	10

FRONTALE IN OTTONE LUCIDATO E VERNICIATO mm 22 BORDO QUADRO

Entrata mm 45	29112545L	1	10	10
Entrata mm 50	29112550L	1	10	10
Entrata mm 60	29112560L	1	10	10

FRONTALE IN OTTONE CROMATO LUCIDO mm 22 BORDO QUADRO

Entrata mm 45	29112545K	1	10	10
Entrata mm 50	29112550K	1	10	10
Entrata mm 60	29112560K	1	10	10

FRONTALE IN OTTONE NICHELATO SATINATO mm 22 BORDO QUADRO

Entrata mm 50	29112550N	1	10	10
Entrata mm 60	29112560N	1	10	10
Entrata mm 70	29112570N	1	10	10

FRONTALE IN OTTONE BRONZATO SPAZZOLATO mm 22 BORDO QUADRO

Entrata mm 45	29112545B	1	10	10
Entrata mm 50	29112550B	1	10	10
Entrata mm 60	29112560B	1	10	10

FRONTALE IN ACCIAIO INOX mm 22 BORDO QUADRO

Entrata mm 45	291125452	1	10	10
Entrata mm 50	291125502	1	10	10
Entrata mm 60	291125602	1	10	10
Entrata mm 70	291125702	1	10	10

Richieste per finiture ed entrate non a catalogo saranno valutate in base alle quantità desiderate.



Code

Min. ord.
Confezione
multipla
Confezione
singola

Infilare 291

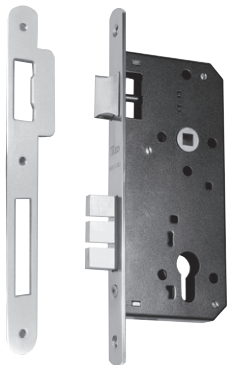

Cilindro
da ordinare a parte

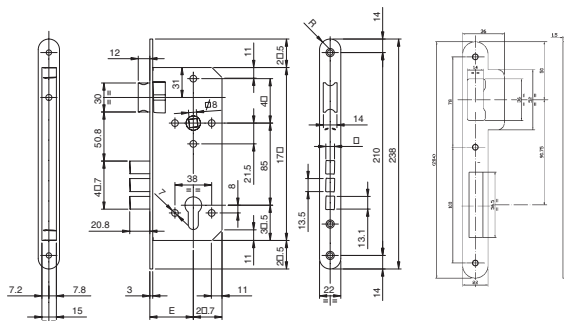

Serratura da infilare a **SCATOLA CHIUSA** funzionante con cilindro profilo europeo.

CATENACCIO ANTISTRAPPO E ANTITAGLIO. Due mandate da mm 10,4.

Scrocco reversibile. Quadro maniglia mm 8. Interasse mm 85.

6 fori passanti per fissaggio ghiere e placche di sicurezza.

Contropiastra. Viti di fissaggio.

FRONTALE IN OTTONE PLACCATO ORO 24 KT mm 22 BORDO TONDO

Entrata mm 50	29113550A	1	10	10
---------------	------------------	---	----	----

FRONTALE IN OTTONE LUCIDATO E VERNICIATO mm 22 BORDO TONDO

Entrata mm 45	29113545L	1	10	10
---------------	------------------	---	----	----

Entrata mm 50	29113550L	1	10	10
---------------	------------------	---	----	----

Entrata mm 60	29113560L	1	10	10
---------------	------------------	---	----	----

FRONTALE IN OTTONE CROMATO LUCIDO mm 22 BORDO TONDO

Entrata mm 45	29113545K	1	10	10
---------------	------------------	---	----	----

FRONTALE IN OTTONE NICHELATO SATINATO mm 22 BORDO TONDO

Entrata mm 50	29113550N	1	10	10
---------------	------------------	---	----	----

FRONTALE IN ACCIAIO INOX mm 22 BORDO TONDO

Entrata mm 45	291135452	1	10	10
---------------	------------------	---	----	----

Entrata mm 50	291135502	1	10	10
---------------	------------------	---	----	----

Entrata mm 60	291135602	1	10	10
---------------	------------------	---	----	----

Entrata mm 70	291135702	1	10	10
---------------	------------------	---	----	----

Richieste per finiture ed entrate non a catalogo saranno valutate in base alle quantità desiderate.

Infilare 200N - Infilare 200

Le serrature da infilare serie 200 e 200N sono prodotte in molteplici versioni e finiture e, abbinate alla vasta gamma di cilindri ISEO, conferiscono alle porte livelli di sicurezza differenziati.



Caratteristiche principali della serie 200N:

- Scatola in acciaio verniciato, chiusa su tutti i lati per evitare l'introduzione accidentale di trucioli da lavorazione.
- 6 fori passanti per fissaggi di ghiera e placche di sicurezza.
- Scrocco reversibile o rullo.
- Catenaccio 20 mm. 2 mandate.
- Funzionante con cilindro profilo europeo o doppio quadro (porte di servizio).
- Scrocco richiamabile da maniglia e chiave.
- Interasse 85 mm.
- Quadro maniglia 8mm.
- Entrate 40, 45, 50, 60, 70 mm.
- Frontale 22 mm, bordo quadro o tondo.



Finitura del frontale:

- acciaio verniciato oro
- acciaio ottonato
- acciaio cromato
- acciaio inox



Caratteristiche principali della serie 200:

- Scatola aperta in acciaio verniciato.
- Scrocco reversibile.
- Catenaccio 15 mm, 1 mandata.
- Funzionante con cilindro profilo europeo.
- Scrocco richiamabile da maniglia e chiave.
- Interasse 85 mm.
- Quadro maniglia 8mm.
- Entrate 25, 30, 35 mm.
- Frontale 22 mm, bordo quadro o tondo.

Finitura del frontale:

- acciaio ottonato

Code

Min. ord.
Confezione
multipla
Confezione
singola

Infilare 200N

NEW



Cilindro e contropiastra
da ordinare a parte

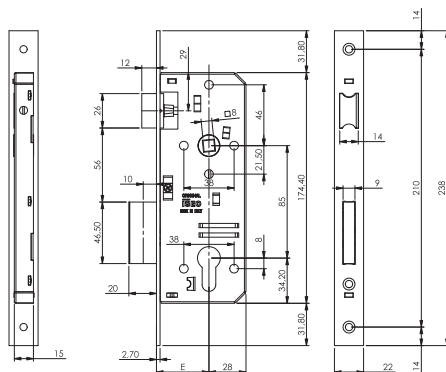

Serratura da infilare SCROCCO e CATENACCIO a **SCATOLA CHIUSA** funzionante con cilindro profilo europeo. Due mandate da mm 10. Scrocco reversibile. Quadro maniglia mm 8. Interasse mm 85. 6 fori passanti per il fissaggio di ghiera o placche di sicurezza. 2 ghiera. Viti di fissaggio.

FRONTALE IN ACCIAIO OTTONATO. BORDO QUADRO.

Entrata mm 40	200N401	1	10	10
Entrata mm 45	200N451	1	10	10
Entrata mm 50	200N501	1	10	10
Entrata mm 60	200N601	1	10	10
Entrata mm 70	200N701	1	10	10

FRONTALE IN ACCIAIO INOX. BORDO QUADRO.

Entrata mm 40	200N402	1	10	10
Entrata mm 45	200N452	1	10	10
Entrata mm 50	200N502	1	10	10
Entrata mm 60	200N602	1	10	10
Entrata mm 70	200N702	1	10	10

FRONTALE IN ACCIAIO CROMATO. BORDO QUADRO.

Entrata mm 40	200N403	1	10	10
Entrata mm 45	200N453	1	10	10
Entrata mm 50	200N503	1	10	10
Entrata mm 60	200N603	1	10	10
Entrata mm 70	200N703	1	10	10

FRONTALE VERNICIATO ORO. BORDO QUADRO.

Entrata mm 40	200N406	1	10	10
Entrata mm 45	200N456	1	10	10
Entrata mm 50	200N506	1	10	10
Entrata mm 60	200N606	1	10	10
Entrata mm 70	200N706	1	10	10

Versione con cilindro su richiesta.

Code

Min. ord.
Confezione
multipla
Confezione
singola

Infilare 200N

NEW



Cilindro e contropiastra
da ordinare a parte

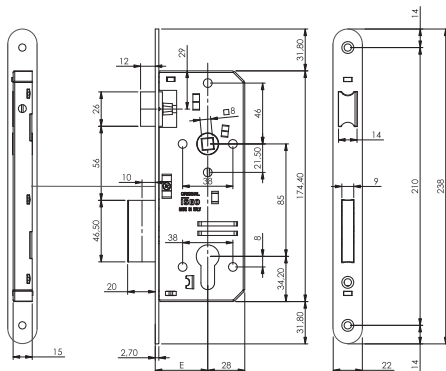

Serratura da infilare SCROCCO e CATENACCIO a **SCATOLA CHIUSA** funzionante con cilindro profilo europeo. Due mandate da mm 10. 6 fori passanti per il fissaggio di ghiera o placche di sicurezza. Scrocco reversibile. Quadro maniglia mm 8. Interasse mm 85. 2 ghiera. Viti di fissaggio.

FRONTALE IN ACCIAIO OTTONATO. BORDO TONDO.

Entrata mm 40	210N401	1	10	10
Entrata mm 45	210N451	1	10	10
Entrata mm 50	210N501	1	10	10
Entrata mm 60	210N601	1	10	10
Entrata mm 70	210N701	1	10	10

FRONTALE IN ACCIAIO INOX. BORDO TONDO.

Entrata mm 40	210N402	1	10	10
Entrata mm 45	210N452	1	10	10
Entrata mm 50	210N502	1	10	10
Entrata mm 60	210N602	1	10	10
Entrata mm 70	210N702	1	10	10

FRONTALE IN ACCIAIO CROMATO. BORDO TONDO.

Entrata mm 40	210N403	1	10	10
Entrata mm 45	210N453	1	10	10
Entrata mm 50	210N503	1	10	10
Entrata mm 60	210N603	1	10	10
Entrata mm 70	210N703	1	10	10

FRONTALE VERNICIATO ORO. BORDO TONDO.

Entrata mm 40	210N406	1	10	10
Entrata mm 45	210N456	1	10	10
Entrata mm 50	210N506	1	10	10
Entrata mm 60	210N606	1	10	10
Entrata mm 70	210N706	1	10	10

Versione con cilindro su richiesta.

Code

Min. ord.
Confezione
multipla
Confezione
singola

Infilare 200N

NEW



Cilindro e contropiastra
da ordinare a parte

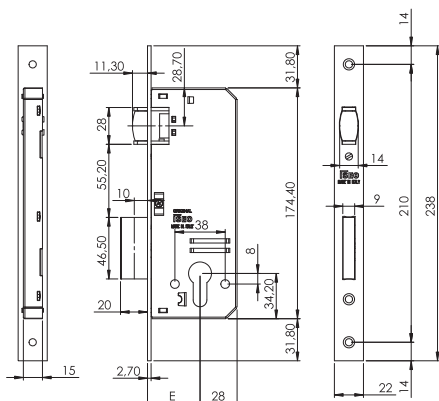

Serratura da infilare RULLO e CATENACCIO a **SCATOLA CHIUSA** funzionante con cilindro profilo europeo. **FRONTALE IN ACCIAIO OTTONATO. BORDO QUADRO.**
Due mandate da mm 10. 6 fori passanti per il fissaggio di ghiera o placche di sicurezza.
Rullo regolabile. 2 ghiera. Viti di fissaggio.

Entrata mm 40

280N401 1 10 10

Entrata mm 45

280N451 1 10 10

Entrata mm 50

280N501 1 10 10

Versione con cilindro su richiesta.



Contropiastra
da ordinare a parte

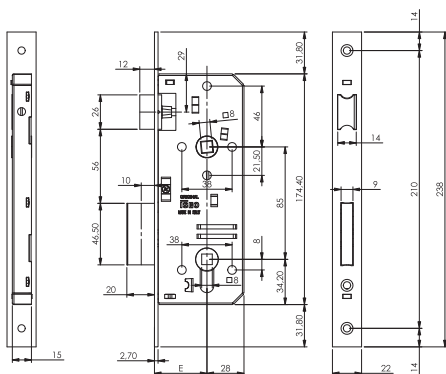

Serratura da infilare SCROCCO e CATENACCIO a **SCATOLA CHIUSA** funzionante con DOPPIO QUADRO maniglia 8 mm per funzione libero/occupato.

FRONTALE IN ACCIAIO OTTONATO. BORDO QUADRO.

Due mandate da mm 10. 6 fori passanti per il fissaggio di ghiera o placche di sicurezza. Scrocco reversibile. 2 ghiera. Viti di fissaggio.

Entrata mm 40

221N401 1 10 10

Entrata mm 45

221N451 1 10 10

Entrata mm 50

221N501 1 10 10

Code

Min. ord.
Confezione
multipla
Confezione
singola

Infilare 200



Cilindro e contropiastra
da ordinare a parte

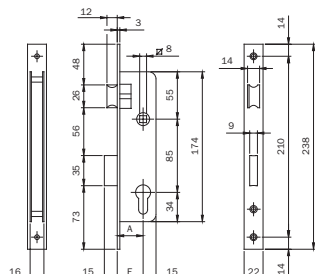

Serratura da infilare SCROCCO e CATENACCIO a scatola aperta funzionante con cilindro profilo europeo. **FRONTALE IN ACCIAIO OTTONATO. BORDO QUADRO.**

Mandata da 15 mm. Scrocco reversibile. Quadro maniglia mm 8. 2 ghiere. Viti di fissaggio.

Entrata mm 25	200251	1	10	10
Entrata mm 30	200301	1	10	10
Entrata mm 35	200351	1	10	10

Versione con cilindro su richiesta.



Cilindro e contropiastra
da ordinare a parte

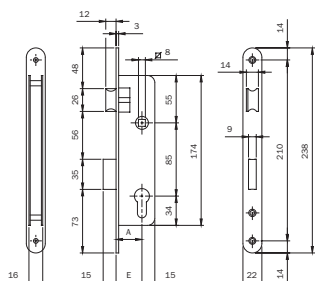

Serratura da infilare SCROCCO e CATENACCIO a scatola aperta funzionante con cilindro profilo europeo. **FRONTALE IN ACCIAIO OTTONATO. BORDO TONDO.**

Mandata da 15 mm. Scrocco reversibile. Quadro maniglia mm 8. 2 ghiere. Viti di fissaggio.

Entrata mm 25	210251	1	10	10
Entrata mm 30	210301	1	10	10
Entrata mm 35	210351	1	10	10

Versione con cilindro su richiesta.

Code

Min. ord.
Confezione
multipla
Confezione
singola

Infilare 200



Cilindro e contropiastra
da ordinare a parte

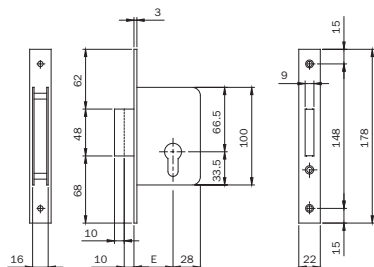

Serratura da infilare SOLO CATENACCIO a scatola aperta funzionante con cilindro profilo europeo. **FRONTALE IN ACCIAIO OTTONATO. BORDO QUADRO.**

Due mandate da mm 10. 2 ghiera. Viti di fissaggio.

Entrata mm 35	201351	1	10	10
Entrata mm 40	201401	1	10	10
Entrata mm 45	201451	1	10	10
Entrata mm 50	201501	1	10	10
Entrata mm 60	201601	1	10	10

Versione con cilindro su richiesta.

2001

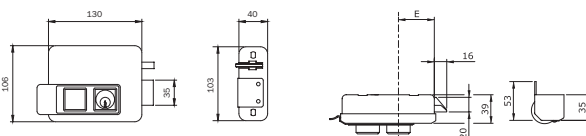

Chiave grezza
020259

Elettroserratura da applicare **DESTRA** verniciata. **12Vac 15W**. Cilindro interno e cilindro staccato esterno. Scrocco autobloccante. Pistone di carica separato con forza regolabile. **3 CHIAVI**. Bocchetta regolabile con aletta. Foglio istruzioni. Viti di fissaggio.

Entrata mm 50	521010505	1	6	6
Entrata mm 60	521010605	1	6	6
Entrata mm 70	521010705	1	6	6
Entrata mm 80	521010805	1	6	6

Elettroserratura da applicare **SINISTRA** verniciata. **12Vac 15W**. Cilindro interno e cilindro staccato esterno. Scrocco autobloccante. Pistone di carica separato con forza regolabile. **3 CHIAVI**. Bocchetta regolabile con aletta. Foglio istruzioni. Viti di fissaggio.

Entrata mm 50	521020505	1	6	6
Entrata mm 60	521020605	1	6	6
Entrata mm 70	521020705	1	6	6
Entrata mm 80	521020805	1	6	6

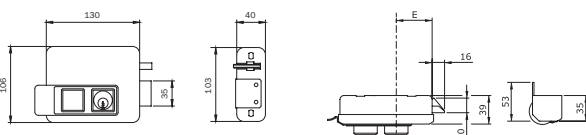

Chiave grezza
020259

Elettroserratura da applicare **DESTRA** verniciata. **12Vac 15W**. Pulsante interno e cilindro staccato esterno. Scrocco autobloccante. Pistone di carica separato con forza regolabile. **3 CHIAVI**. Bocchetta regolabile con aletta. Foglio istruzioni. Viti di fissaggio.

Entrata mm 50	521110505	1	6	6
Entrata mm 60	521110605	1	6	6
Entrata mm 70	521110705	1	6	6
Entrata mm 80	521110805	1	6	6

Elettroserratura da applicare **SINISTRA** verniciata. **12Vac 15W**. Pulsante interno e cilindro staccato esterno. Scrocco autobloccante. Pistone di carica separato con forza regolabile. **3 CHIAVI**. Bocchetta regolabile con aletta. Foglio istruzioni. Viti di fissaggio.

Entrata mm 50	521120505	1	6	6
Entrata mm 60	521120605	1	6	6
Entrata mm 70	521120705	1	6	6
Entrata mm 80	521120805	1	6	6

Code

Min. ord.
Confezione
multipla
Confezione
singola

2001

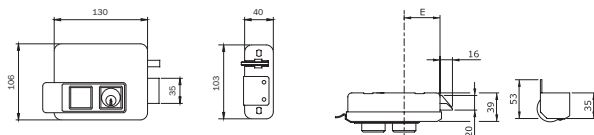

Chiave grezza
020259

Elettroserratura da applicare **DESTRA** verniciata. **12Vac 15W**. Pulsante interno, cilindro interno per **BLOCCO PULSANTE** o per funzione **FERMO A GIORNO**, e cilindro staccato esterno. Scrocco autobloccante. Pistone di carica separato con forza regolabile.

3 CHIAVI. Bocchetta regolabile con aletta. Foglio istruzioni. Viti di fissaggio.

Entrata mm 50	521310505	1	6	6
Entrata mm 60	521310605	1	6	6
Entrata mm 70	521310705	1	6	6
Entrata mm 80	521310805	1	6	6

Elettroserratura da applicare **SINISTRA** verniciata. **12Vac 15W**. Pulsante interno, cilindro interno per **BLOCCO PULSANTE** o per funzione **FERMO A GIORNO**, e cilindro staccato esterno. Scrocco autobloccante. Pistone di carica separato con forza regolabile.

3 CHIAVI. Bocchetta regolabile con aletta. Foglio istruzioni. Viti di fissaggio.

Entrata mm 50	521320505	1	6	6
Entrata mm 60	521320605	1	6	6
Entrata mm 70	521320705	1	6	6
Entrata mm 80	521320805	1	6	6

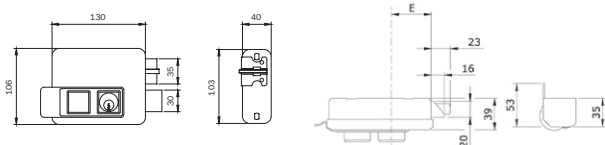

Chiave grezza
020259

Elettroserratura da applicare **DESTRA** verniciata. **12Vac 15W**.

Cilindro interno e cilindro staccato esterno. Due mandate. Scrocco autobloccante. Pistone di carica incorporato con forza regolabile.

3 CHIAVI. Bocchetta regolabile con aletta. Foglio istruzioni. Viti di fissaggio.

Entrata mm 50	531010505	1	6	6
Entrata mm 60	531010605	1	6	6
Entrata mm 70	531010705	1	6	6
Entrata mm 80	531010805	1	6	6

Elettroserratura da applicare **SINISTRA** verniciata. **12Vac 15W**.

Cilindro interno e cilindro staccato esterno. Due mandate. Scrocco autobloccante. Pistone di carica incorporato con forza regolabile.

3 CHIAVI. Bocchetta regolabile con aletta. Foglio istruzioni. Viti di fissaggio.

Entrata mm 50	531020505	1	6	6
Entrata mm 60	531020605	1	6	6
Entrata mm 70	531020705	1	6	6
Entrata mm 80	531020805	1	6	6

Code

Min. ord.
Confezione
multipla
Confezione
singola

2001

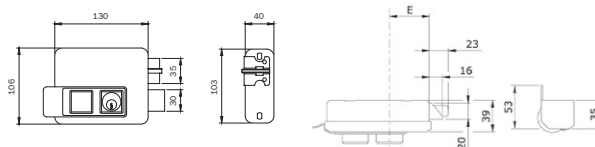

Chiave grezza
020259

Elettroserratura da applicare **DESTRA** verniciata. **12Vac 15W**. Pulsante interno.
Due mandate azionabili con cilindro interno e cilindro staccato esterno.
Scrocco autobloccante. Pistone di carica incorporato con forza regolabile. **3 CHIAVI**.
Bocchetta regolabile con aletta. Foglio istruzioni. Viti di fissaggio.

Entrata mm 50	531210505	1	6	6
Entrata mm 60	531210605	1	6	6
Entrata mm 70	531210705	1	6	6
Entrata mm 80	531210805	1	6	6

Elettroserratura da applicare **SINISTRA** verniciata. **12Vac 15W**. Pulsante interno.
Due mandate azionabili con cilindro interno e cilindro staccato esterno.
Scrocco autobloccante. Pistone di carica incorporato con forza regolabile. **3 CHIAVI**.
Bocchetta regolabile con aletta. Foglio istruzioni. Viti di fissaggio.

Entrata mm 50	531220505	1	6	6
Entrata mm 60	531220605	1	6	6
Entrata mm 70	531220705	1	6	6
Entrata mm 80	531220805	1	6	6

Direzione di apertura delle porte.

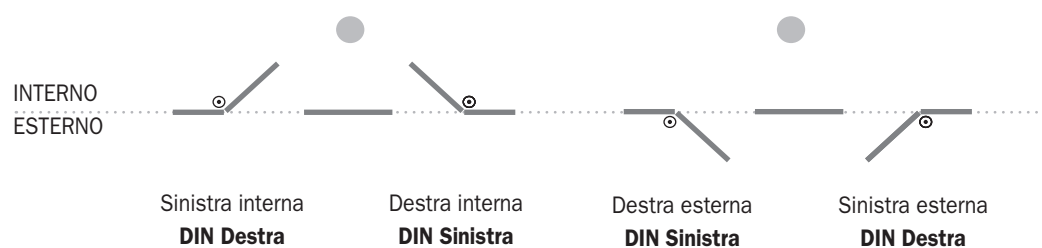

Code

Min. ord.
Confezione
multipla
Confezione
singola

Elettrica 500

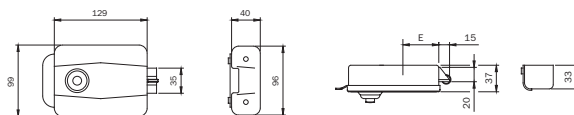

Chiave grezza
020259

Elettroserratura da applicare **DESTRA O SINISTRA** verniciata. **12Vac 15W**.
Pulsante interno e cilindro staccato esterno. Scrocco autobloccante con pistone
di carica incorporato.

3 CHIAVI. Bocchetta regolabile. Foglio istruzioni.

Entrata mm 50	511500	1	10	10
Entrata mm 60	511600	1	10	10
Entrata mm 70	511700	1	10	10
Entrata mm 80	511800	1	10	10

Portoncino

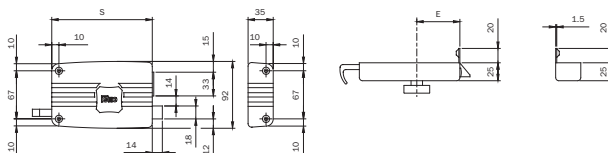

Chiave grezza
020259

Code	S
40*402	80
40*502	100
40*603	120
40*703	140

Serratura da applicare **DESTRA** con pomolo interno e cilindro staccato esterno, scrocco separato con tirante interno e richiamo con chiave esterno. **3 CHIAVI**. Bocchetta. Viti.

Catenaccio a 2 mandate. Entrata mm 40	401402	1	10	10
Catenaccio a 2 mandate. Entrata mm 50	401502	1	10	10
Catenaccio a 3 mandate. Entrata mm 60	401603	1	10	10
Catenaccio a 3 mandate. Entrata mm 70	401703	1	10	10

Serratura da applicare **SINISTRA** con pomolo interno e cilindro staccato esterno, scrocco separato con tirante interno e richiamo con chiave esterno. **3 CHIAVI**. Bocchetta. Viti.

Catenaccio a 2 mandate. Entrata mm 40	402402	1	10	10
Catenaccio a 2 mandate. Entrata mm 50	402502	1	10	10
Catenaccio a 3 mandate. Entrata mm 60	402603	1	10	10
Catenaccio a 3 mandate. Entrata mm 70	402703	1	10	10

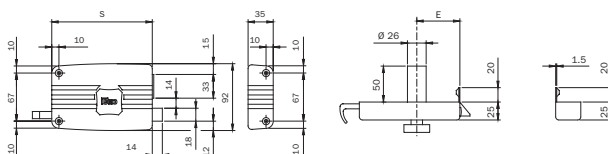

Chiave grezza
020259

Code	S
41*402	80
41*502	100
41*603	120
41*703	140

Serratura da applicare **DESTRA** con pomolo interno e cilindro fisso \emptyset mm 26x50 esterno, scrocco separato con tirante interno e richiamo con chiave esterno. **3 CHIAVI**. Bocchetta. Ghiera.

Catenaccio a 2 mandate. Entrata mm 40	411402	2	10	10
Catenaccio a 2 mandate. Entrata mm 50	411502	2	10	10
Catenaccio a 3 mandate. Entrata mm 60	411603	2	10	10
Catenaccio a 3 mandate. Entrata mm 70	411703	2	10	10

Serratura da applicare **SINISTRA** con pomolo interno e cilindro fisso \emptyset mm 26x50 esterno, scrocco separato con tirante interno e richiamo con chiave esterno. **3 CHIAVI**. Bocchetta. Ghiera.

Catenaccio a 2 mandate. Entrata mm 40	412402	2	10	10
Catenaccio a 2 mandate. Entrata mm 50	412502	2	10	10
Catenaccio a 3 mandate. Entrata mm 60	412603	2	10	10
Catenaccio a 3 mandate. Entrata mm 70	412703	2	10	10

Code
Confezione
multipla
singola
Min. ord.

Portoncino

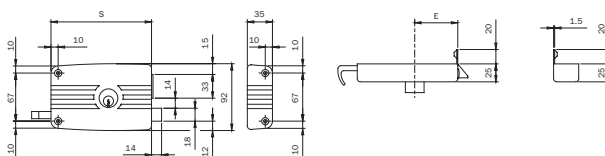

Chiave grezza
020259

Code	S
42*402	80
42*502	100
42*603	120
42*703	140

Serratura da applicare **DESTRA** con cilindro interno e cilindro staccato esterno, scrocco separato con tirante interno e richiamo con chiave esterno. **3 CHIAVI**. Bocchetta. Viti.

Catenaccio a 2 mandate. Entrata mm 40	421402	1	10	10
Catenaccio a 2 mandate. Entrata mm 50	421502	1	10	10
Catenaccio a 3 mandate. Entrata mm 60	421603	1	10	10
Catenaccio a 3 mandate. Entrata mm 70	421703	1	10	10

Serratura da applicare **SINISTRA** con cilindro interno e cilindro staccato esterno, scrocco separato con tirante interno e richiamo con chiave esterno. **3 CHIAVI**. Bocchetta. Viti.

Catenaccio a 2 mandate. Entrata mm 40	422402	1	10	10
Catenaccio a 2 mandate. Entrata mm 50	422502	1	10	10
Catenaccio a 3 mandate. Entrata mm 60	422603	1	10	10
Catenaccio a 3 mandate. Entrata mm 70	422703	1	10	10

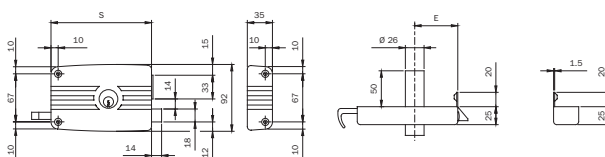

Chiave grezza
020259

Code	S
43*402	80
43*502	100
43*603	120
43*703	140

Serratura da applicare **DESTRA** con cilindro interno e cilindro fisso Ø mm 26x50 esterno, scrocco separato con tirante interno e richiamo con chiave esterno. **3 CHIAVI**. Bocchetta. Ghiera.

Catenaccio a 2 mandate. Entrata mm 40	431402	2	10	10
Catenaccio a 2 mandate. Entrata mm 50	431502	2	10	10
Catenaccio a 3 mandate. Entrata mm 60	431603	2	10	10
Catenaccio a 3 mandate. Entrata mm 70	431703	2	10	10

Serratura da applicare **SINISTRA** con cilindro interno e cilindro fisso Ø mm 26x50 esterno, scrocco separato con tirante interno e richiamo con chiave esterno. **3 CHIAVI**. Bocchetta. Ghiera.

Catenaccio a 2 mandate. Entrata mm 40	432402	2	10	10
Catenaccio a 2 mandate. Entrata mm 50	432502	2	10	10
Catenaccio a 3 mandate. Entrata mm 60	432603	2	10	10
Catenaccio a 3 mandate. Entrata mm 70	432703	2	10	10

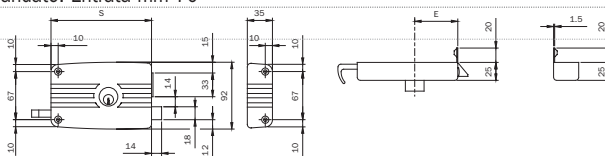

Chiave grezza
020259

Code	S
42*502E	100
42*603E	120
42*703E	140

Serratura da applicare per legno **DESTRA** con cilindro interno e cilindro staccato esterno, scrocco separato con tirante interno e richiamo con chiave esterno. **3 CHIAVI**. Bocchetta. Viti.

CONFEZIONE IMBALLO INDUSTRIALE DA 30 PEZZI

Catenaccio a 2 mandate. Entrata mm 50	421502E	2	30	30
Catenaccio a 3 mandate. Entrata mm 60	421603E	2	30	30
Catenaccio a 3 mandate. Entrata mm 70	421703E	2	30	30

Portoncino

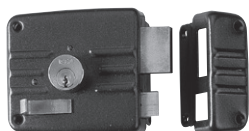

Chiave grezza
020259

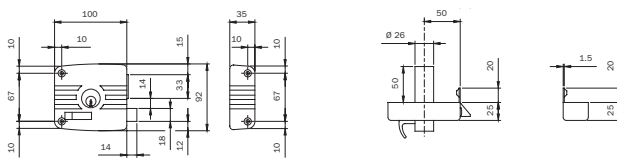

Serratura da applicare **SINISTRA tipo Atene** con cilindro interno e cilindro fisso Ø mm 26x50 esterno, scrocco separato con tirante sulla scatola interno e richiamo con chiave esterno.

Catenaccio a 2 mandate. Entrata mm 50. **3 CHIAVI**. Bocchetta. Ghiera. **452502** 2 10 10



Chiave grezza
020259

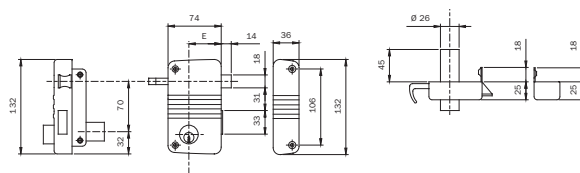

Serratura da applicare **VERTICALE DESTRA**. Cilindro interno e cilindro fisso Ø mm 26x50 esterno, scrocco separato con tirante interno e richiamo con chiave esterno.

Catenaccio a 2 mandate. Entrata mm 45. **3 CHIAVI**. Bocchetta. Ghiera. **425010450** 2 10 10

Serratura da applicare **VERTICALE SINISTRA**. Cilindro interno e cilindro fisso Ø mm 26x50 esterno, scrocco separato con tirante interno e richiamo con chiave esterno.

Catenaccio a 2 mandate. Entrata mm 45. **3 CHIAVI**. Bocchetta. Ghiera. **425020450** 2 10 10



Chiave grezza
020259

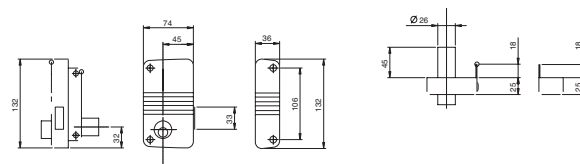

Serratura da applicare **VERTICALE DESTRA**. Cilindro interno e cilindro fisso Ø mm 26x50 esterno. Catenaccio a 2 mandate.

Entrata mm 45. **3 CHIAVI**. Bocchetta. Ghiera. **435010450** 2 10 10

Serratura da applicare **VERTICALE SINISTRA**. Cilindro interno e cilindro fisso Ø mm 26x50 esterno. Catenaccio a 2 mandate.

Entrata mm 45. **3 CHIAVI**. Bocchetta. Ghiera. **435020450** 2 10 10



Chiave grezza
020259

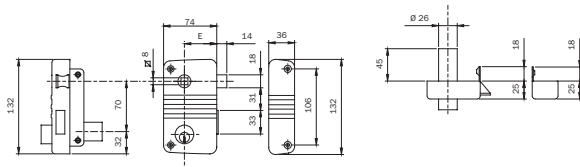

Serratura da applicare **VERTICALE DESTRA**. Cilindro interno e cilindro fisso Ø mm 26x50 esterno. Scrocco separato, quadro maniglia mm 8.

Interasse quadro cilindro mm 70. Catenaccio a 2 mandate. Entrata mm 45. **3 CHIAVI**. Bocchetta. Ghiera. **495018450** 2 10 10

Serratura da applicare **VERTICALE SINISTRA**. Cilindro interno e cilindro fisso Ø mm 26x50 esterno. Scrocco separato, quadro maniglia mm 8.

Interasse quadro cilindro mm 70. Catenaccio a 2 mandate. Entrata mm 45. **3 CHIAVI**. Bocchetta. Ghiera. **495028450** 2 10 10

Ferroglietto

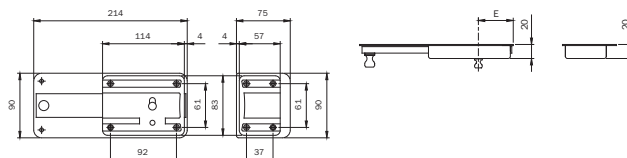

Chiave grezza
020259

Serratura da applicare con pomolo sblocca catenaccio interno e **CILINDRO STACCATO ESTERNO, 3 CHIAVI. CATENACCIO A 6 MANDATE**. Bocchetta. Viti.

Entrata mm 40	300406	2	10	10
Entrata mm 50	300506	2	10	10
Entrata mm 60	300606	2	10	10

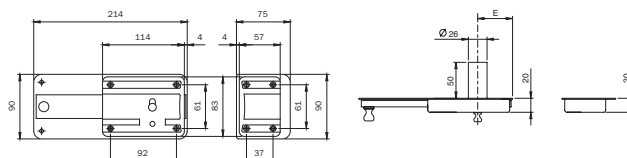

Chiave grezza
020259

Serratura da applicare con pomolo sblocca catenaccio interno e **CILINDRO FISSO** Ø mm 26x50 **ESTERNO, 3 CHIAVI. CATENACCIO A 6 MANDATE**. Bocchetta. Ghiera.

Entrata mm 40	310406	2	10	10
Entrata mm 50	310506	2	10	10
Entrata mm 60	310606	2	10	10

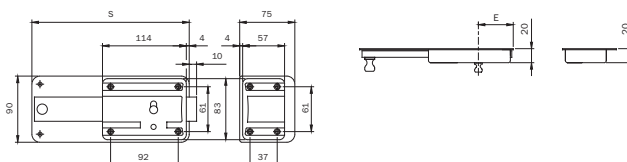

Chiave grezza
020259

Serratura da applicare con pomolo sblocca catenaccio interno e **CILINDRO STACCATO ESTERNO, 3 CHIAVI. CATENACCIO A 5 MANDATE + SCROCCO INCORPORATO**. Bocchetta. Viti.

Entrata mm 40	320405	2	10	10
Entrata mm 50	320505	2	10	10
Entrata mm 60	320605	2	10	10

Serratura da applicare con pomolo sblocca catenaccio interno e **CILINDRO STACCATO ESTERNO, 3 CHIAVI. CATENACCIO A 7 MANDATE + SCROCCO INCORPORATO**. Bocchetta. Viti.

Entrata mm 40	320407	2	10	10
Entrata mm 50	320507	2	10	10
Entrata mm 60	320607	2	10	10

Ferroglietto



Chiave grezza
020259

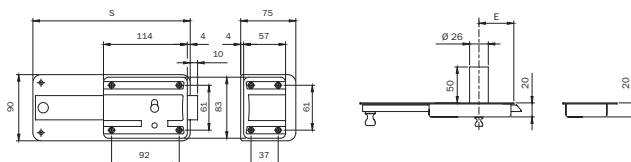

Serratura da applicare con pomolo sblocca catenaccio interno e **CILINDRO FISSO** Ø mm 26x50

ESTERNO. 3 CHIAVI. CATENACCIO A 5 MANDATE + SCROCCO INCORPORATO. Bocchetta. Ghiera.

Entrata mm 40	330405	2	10	10
Entrata mm 50	330505	2	10	10
Entrata mm 60	330605	2	10	10

Serratura da applicare con pomolo sblocca catenaccio interno e **CILINDRO FISSO** Ø mm 26x50

ESTERNO. 3 CHIAVI. CATENACCIO A 7 MANDATE + SCROCCO INCORPORATO. Bocchetta. Ghiera.

Entrata mm 40	330407	2	10	10
Entrata mm 50	330507	2	10	10
Entrata mm 60	330607	2	10	10



Chiave grezza
020259

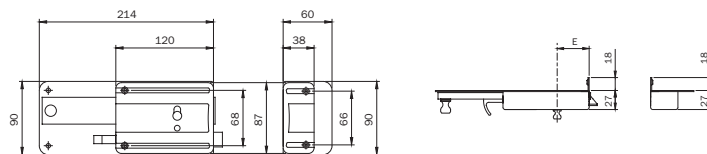

Serratura da applicare con pomolo sblocca catenaccio interno e **CILINDRO STACCATO ESTERNO**,
scrocco separato con tirante interno e richiamo con chiave esterno.

CATENACCIO A 6 MANDATE. 3 CHIAVI. Bocchetta. Viti.

Entrata mm 50	340506	2	10	10
Entrata mm 60	340606	2	10	10
Entrata mm 70	340706	2	10	10



Chiave grezza
020259

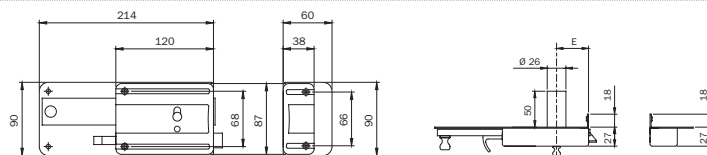

Serratura da applicare con pomolo sblocca catenaccio interno e **CILINDRO FISSO**

Ø mm 26x50 **ESTERNO**, scrocco separato con tirante interno e richiamo con chiave esterno.

CATENACCIO A 6 MANDATE. 3 CHIAVI. Bocchetta. Viti.

Entrata mm 50	350506	2	10	10
Entrata mm 60	350606	2	10	10
Entrata mm 70	350706	2	10	10

Verrou

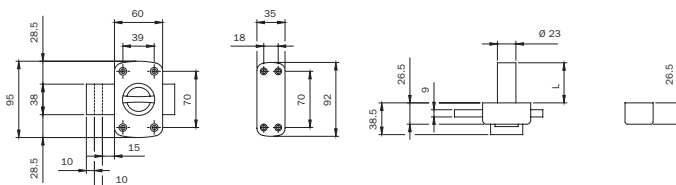
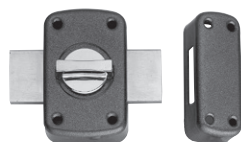

Chiave grezza
020259

Serratura da applicare verniciata **AMBIDESTRA. POMOLO INTERNO E CILINDRO ESTERNO Ø 26.**

Due mandate da mm 10. Bocchetta, ghiera cilindro, dima di montaggio,
viti di fissaggio, **3 CHIAVI.**

Lunghezza cilindro mm 30	460300	1	10	10
Lunghezza cilindro mm 30 chiavi uguali	460300..5	1	-	-
Lunghezza cilindro mm 40	460400	1	10	10
Lunghezza cilindro mm 40 chiavi uguali	460400..5	1	-	-
Lunghezza cilindro mm 45	460450	1	10	10
Lunghezza cilindro mm 45 chiavi uguali	460450..5	1	-	-
Lunghezza cilindro mm 50	460500	1	10	10
Lunghezza cilindro mm 50 chiavi uguali	460500..5	1	-	-
Lunghezza cilindro mm 60	460600	1	10	10
Lunghezza cilindro mm 60 chiavi uguali	460600..5	1	-	-

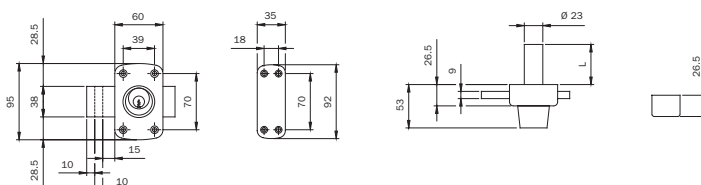

Chiave grezza
020259

Serratura da applicare verniciata **AMBIDESTRA. DOPPIO CILINDRO Ø 26.**

Due mandate da mm 10. Bocchetta, ghiera cilindro, dima di montaggio,
viti di fissaggio, **3 CHIAVI.**

Lunghezza cilindro mm 30	470300	1	10	10
Lunghezza cilindro mm 30 chiavi uguali	470300..5	1	-	-
Lunghezza cilindro mm 40	470400	1	10	10
Lunghezza cilindro mm 40 chiavi uguali	470400..5	1	-	-
Lunghezza cilindro mm 45	470450	1	10	10
Lunghezza cilindro mm 45 chiavi uguali	470450..5	1	-	-
Lunghezza cilindro mm 50	470500	1	10	10
Lunghezza cilindro mm 50 chiavi uguali	470500..5	1	-	-
Lunghezza cilindro mm 60	470600	1	10	10
Lunghezza cilindro mm 60 chiavi uguali	470600..5	1	-	-

Serrature per mobili

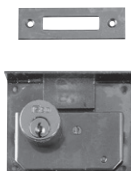

Chiave grezza
020149

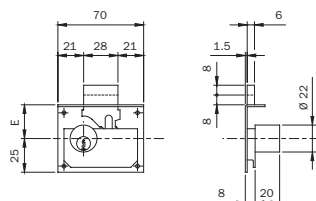

Serratura da **INCASSO** per mobili, scatola zincata, cilindro ottone \varnothing mm 22x20.
Ghiera e contropiastra.

Entrata mm 25. Una mandata	100251	10	-	10
Entrata mm 30. Due mandate	100301	10	-	10
Entrata mm 35. Due mandate	100351	10	-	10
Entrata mm 40. Due mandate	100401	10	-	10
Entrata mm 45. Due mandate	100451	10	-	10
Entrata mm 50. Due mandate	100501	10	-	10

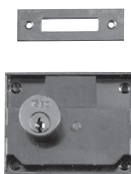

Chiave grezza
020149

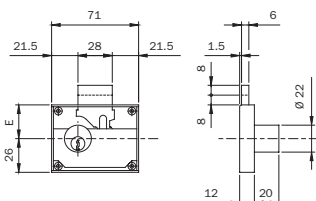

Serratura da **APPLICARE** per mobili, scatola zincata, cilindro ottone \varnothing mm 22x20.
Ghiera e contropiastra.

Entrata mm 25. Una mandata	102251	10	-	10
Entrata mm 30. Due mandate	102301	10	-	10
Entrata mm 35. Due mandate	102351	10	-	10
Entrata mm 40. Due mandate	102401	10	-	10
Entrata mm 45. Due mandate	102451	10	-	10
Entrata mm 50. Due mandate	102501	10	-	10

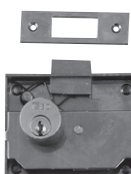

Chiave grezza
020149

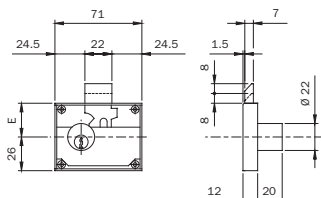

Serratura da **APPLICARE** per mobili, scatola zincata, cilindro ottone \varnothing mm 22x20.
Ghiera e contropiastra.

Entrata mm 30. Una mandata + scrocco incorporato.	103301	10	-	10
Entrata mm 35. Una mandata + scrocco incorporato.	103351	10	-	10

Code

Min. ord.
Confezione
multipla
Confezione
singola

Serrature per mobili



Chiave grezza
020149

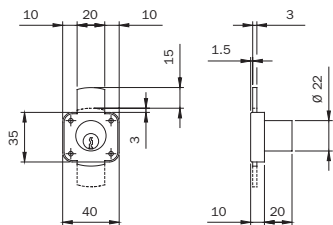

Serratura da applicare per cassetto e **ANTINA VERTICALE**, scatola zincata.
Ghiera. Estrazione chiave a serratura chiusa.

Cilindro ottone Ø mm 22x20

106214 10 - 10

Cilindro ottone nichelato Ø mm 22x20

106219 10 - 10

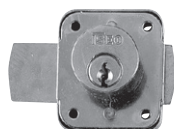

Chiave grezza
020149

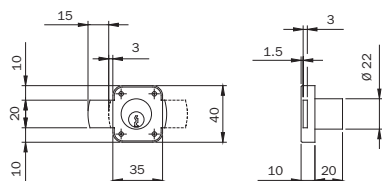

Serratura da applicare per **ANTINA DESTRA**, scatola zincata. Ghiera.
Estrazione chiave a serratura chiusa.

Cilindro ottone Ø mm 22x20

107214 10 - 10

Cilindro ottone nichelato Ø mm 22x20

107219 10 - 10

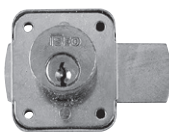

Chiave grezza
020149

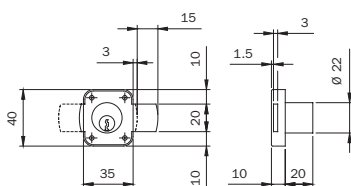

Serratura da applicare per **ANTINA SINISTRA**, scatola zincata. Ghiera.
Estrazione chiave a serratura chiusa.

Cilindro ottone Ø mm 22x20

108214 10 - 10

Cilindro ottone nichelato Ø mm 22x20

108219 10 - 10

Code
Confezione
multipia
Confezione
singola
Min. ord.

Accessori



Coppia bobine standard **12Vac 15W**. per elettroserrature da applicare serie 500-505-510.

050020 10 - 10



Coppia bobine standard **12Vac 15W**. per elettroserrature da applicare serie 52**-53**.

050035 10 - 10

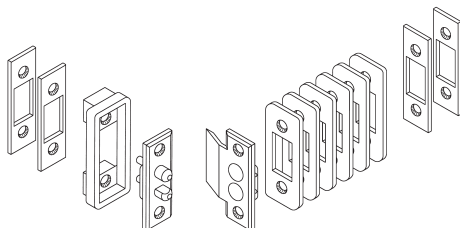

Coppia contatti elettrici a pressione **PER ELETTROSERRATURE A 12V**. Sei spessori da mm 2x22. Quattro spessori da mm 2x16. Uno spessore da mm 5. Istruzioni.

050060 10 - 10

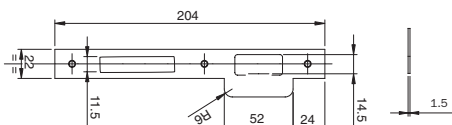

Contropiastra piana bordo quadro con aletta per serrature legno serie 200-200N-221N.

ACCIAIO OTTONATO mm 204x22x1,5

032011 10 - 10

ACCIAIO VERNICIATO ORO mm 204x22x1,5

032016 10 - 10

OTTONE mm 204x22x1,5

032017 10 - 10

ACCIAIO CROMATO mm 204x22x1,5

032013 10 - 10

ACCIAIO INOX mm 204x22x1,5

032010 10 - 10

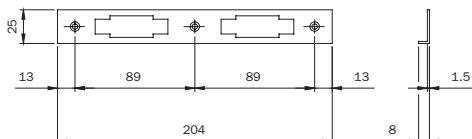

Contropiastra ad angolo per serrature legno serie 200-200N-221N.

ACCIAIO OTTONATO mm 204x25x8x1,5

032021 10 - 10

ACCIAIO VERNICIATO ORO mm 204x25x8x1,5

032026 10 - 10

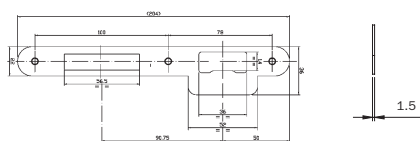

Contropiastra piana bordo tondo con aletta per serrature legno serie 210-210N.

ACCIAIO OTTONATO mm 204x22x1,5

032031 10 - 10

ACCIAIO VERNICIATO ORO mm 204x22x1,5

032036 10 - 10

Accessori

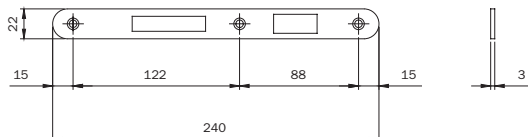

Contropiastra piana pesante bordo tondo per serrature legno serie 210-210N.

ACCIAIO OTTONATO mm 240x22x3

032051 10 - 10

ACCIAIO CROMATO mm 240x22x3

032053 10 - 10

ACCIAIO VERNICIATO ORO mm 240x22x3

032056 10 - 10

OTTONE mm 240x22x3

032057 10 - 10

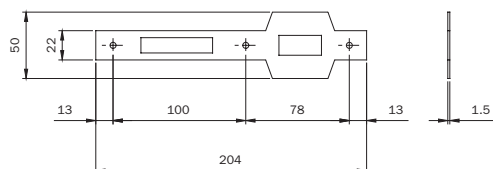

Contropiastra piana bordo quadro con doppia aletta per serrature legno a rullo serie 280N.

ACCIAIO OTTONATO mm 204x22x1,5

032111 10 - 10

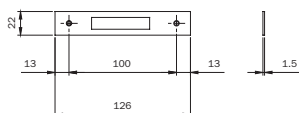

Contropiastra piana bordo quadro serrature legno solo catenaccio serie 201.

ACCIAIO OTTONATO mm 126x22x1,5

032071 10 - 10

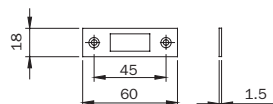

Contropiastra piana in **ACCIAIO OTTONATO**. Per serrature per mobili serie 100-102.

045301 50 - 50

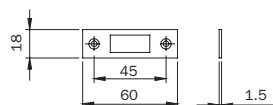

Contropiastra piana in **ACCIAIO OTTONATO**. Per serrature per mobili serie 101-103.

045311 50 - 50

Code
Confezione
multipla
Confezione
singola
Min. ord.

Accessori

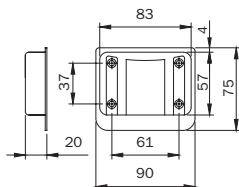

Bocchetta in **ACCIAIO VERNICIATO**. Standard per serie 300-310-320-330.

035015 10 - 10

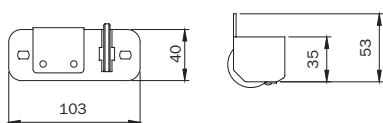

Bocchetta con aletta per serrature elettriche serie 5210-5211-5213-5214.

ACCIAIO VERNICIATO. Piastra scivolo in **INOX**.

destra

050102 5 - 5

sinistra

050103 5 - 5

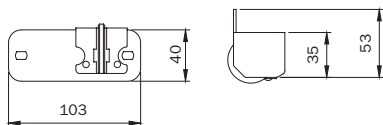

Bocchetta con aletta per serrature elettriche serie 5310-5312-5314.

ACCIAIO VERNICIATO. Piastra scivolo in **INOX**.

destra

050122 5 - 5

sinistra

050123 5 - 5

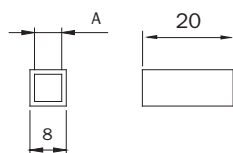

Riduttore foro quadro maniglia da mm 8 a mm 6.

040860 100 - 100

Riduttore foro quadro maniglia da mm 8 a mm 7.

040870 100 - 100

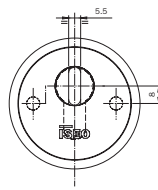
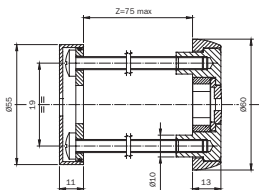

	L	L	L
	0 ÷ 12,5		5 ÷ 12,5
	0 ÷ 12,5		7 ÷ 12,5
			2 ÷ 12,5

Ghiera di protezione cilindro a profilo europeo, fissaggio dall'interno.

In **ACCIAIO CARBONITRURATO**, **OTTONATO** e **VERNICE TRASPARENTE**.

Piastra esterna di protezione. Ghiera esterna. **DISCO ANTITRAPANO**.

Distanziale disco. Anello distanziatore. Piastra interna.

Ghiera interna. Guarnizione. Viti di fissaggio.

043030 1 - 1

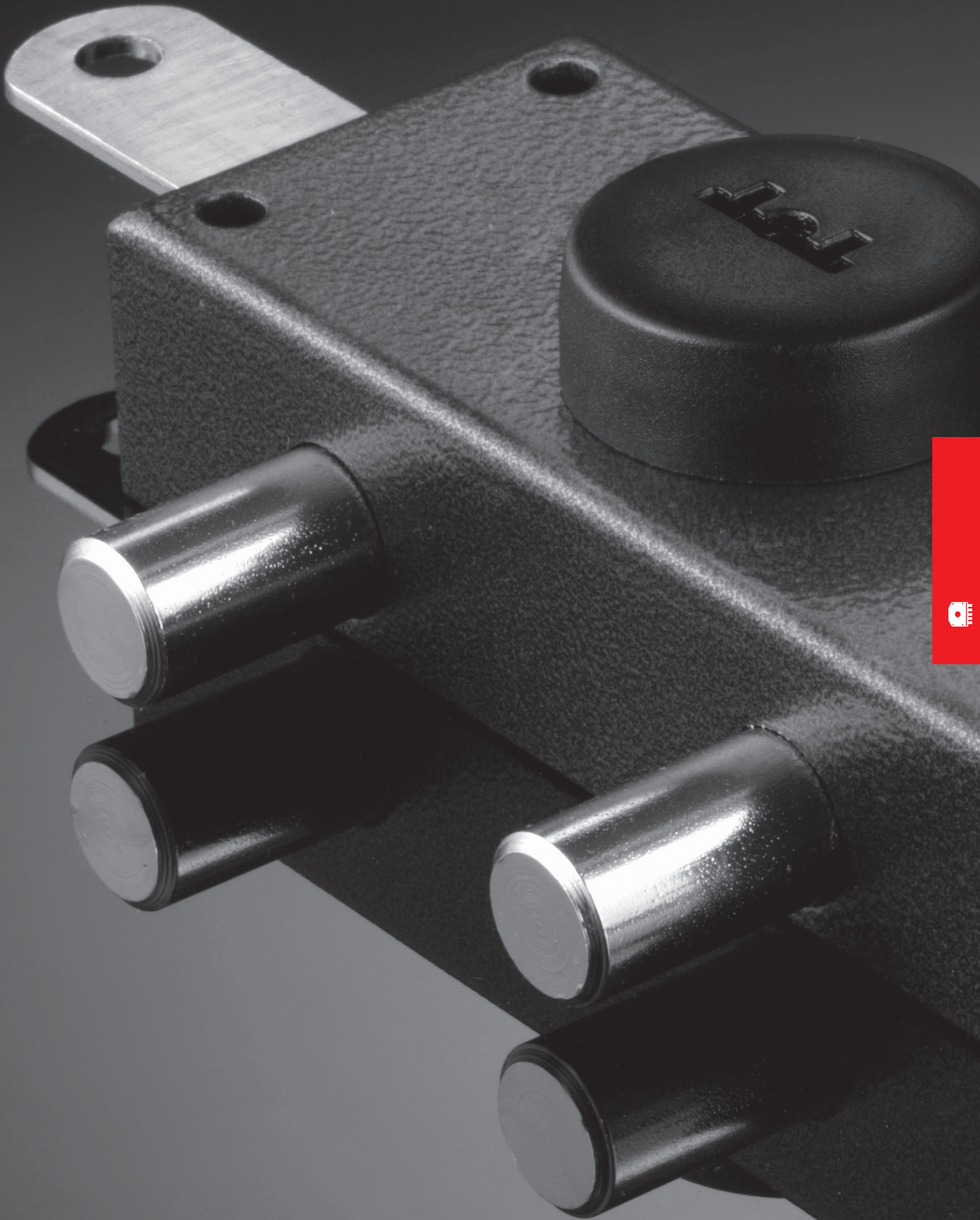

**Serrature
di sicurezza**

Code
Confezione
multipla
Confezione
singola
Min. ord.



Sbarra di sicurezza, reversibile, a cilindro profilo europeo. Applicazione orizzontale.
Base in acciaio cromato e carter in alluminio. Mandata unica con escursione
catenacci a **DX** e **SX** di mm 80. Coppia incontri a base stretta da applicare.
Un incontro da infilare. Ghiera interna in nylon nero per cilindro.
Dima di montaggio. Viti di fissaggio. Foglio istruzioni.
Cilindro da ordinare separatamente

Sbarra (S) da mm 800

VERNICIATO ORO	904801	1	-	1
VERNICIATO BRONZO	904802	1	-	1
VERNICIATO BIANCO	904804	1	-	1

Sbarra (S) da mm 850

VERNICIATO ORO	904851	1	-	1
VERNICIATO BRONZO	904852	1	-	1
VERNICIATO BIANCO	904854	1	-	1

Sbarra (S) da mm 900

VERNICIATO ORO	904901	1	-	1
VERNICIATO BRONZO	904902	1	-	1
VERNICIATO BIANCO	904904	1	-	1

Sbarra (S) da mm 970

VERNICIATO ORO	904971	1	-	1
VERNICIATO BRONZO	904972	1	-	1
VERNICIATO BIANCO	904974	1	-	1

SCelta CILINDRO: CAMMA DIN SPORGENTE

Spessore porta mm	Larghezza porta mm	Codice cilindro	C		D	
			30	55	30	60
40	85	8**9	30	55	*	*
45	90	8**9	30	60	*	*
55	100	8**9	30	70	*	*
65	110	8**9	30	80	*	*

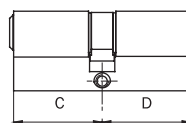

Code
Confezione
multipla
Confezione
singola
Min. ord.

Accessori



Placca esterna con foro cilindro a profilo Europeo per sbarra serie 904*.
In zama. Fissaggio tramite viti dall'interno.

CROMATA	990901	1	-	1
VERNICIATA BRONZO	9909012	1	-	1
VERNICIATA BIANCO	9909014	1	-	1



Placca esterna per sbarra serie 904*, con disco antitrapano in acciaio.
Sfere antitrapano per viti. Distanziale di tenuta. Ghiera regolabile.

Fissaggio tramite viti dall'interno.

VERNICIATA BRONZO	990982	1	-	1
VERNICIATA BIANCO	990984	1	-	1



Incontro a base stretta con limitatore di apertura porta per sbarra serie 904*.

Tre spessori mm 2. Tre spessori mm 5.

Una forcina in nylon e uno spessore per fase sbarra. Viti.

Carter VERNICIATO ORO	990971	1	-	1
Carter VERNICIATO BRONZO	990972	1	-	1
Carter VERNICIATO BIANCO	990974	1	-	1

Code

Min. ord.
Confezione
multipla
Confezione
singola

Accessori

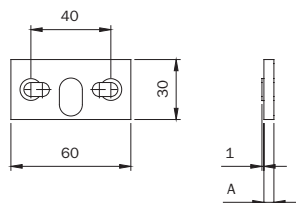

Spessore per incontro a base stretta per sbarra serie 904*.

ABS CROMATO da mm 2

990904 10 - 10

ABS CROMATO da mm 5

990905 10 - 10

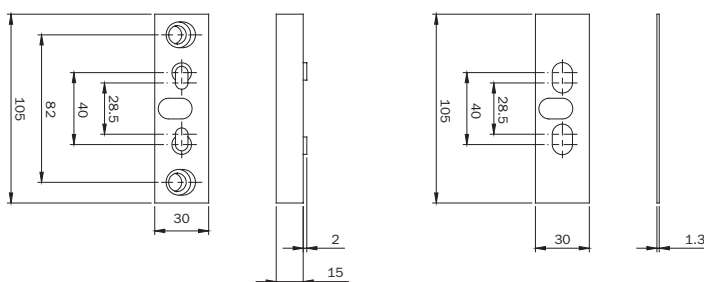

Coppia spessori per incontro a base stretta per sbarra serie 904*.

Uno in acciaio CROMATO da mm 1,3. Uno in zama CROMATO da mm 15

990929 10 - 10

Perfecta

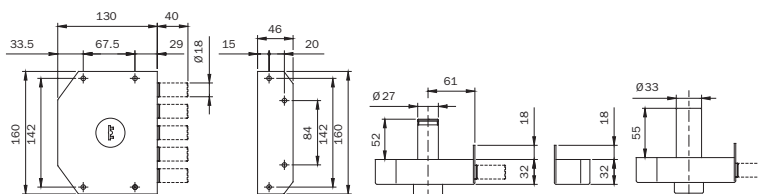
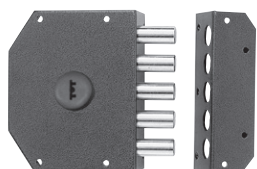

Serratura da applicare di sicurezza PERFECTA. Verniciata BRONZO. **CHIUSURA LATERALE** a cinque pistoni \varnothing mm 18. Quattro mandate da mm 10. **BUSSOLA GUIDA-CHIAVE INTERNA.** 3 CHIAVI A POMPA. Una impugnatura chiave in ABS. Cannaetto antistrappo VERNICIATO \varnothing mm 33 per cilindro. Ghiera in ottone nichelato \varnothing mm 33. Incontro con aletta. Viti di fissaggio.

DESTRA. Cilindro a pompa da mm 50 esterno	911005/D	1	-	1
DESTRA. Cilindro a pompa da mm 60 esterno	911005/D.60	1	-	1
SINISTRA. Cilindro a pompa da mm 50 esterno	911005/S	1	-	1
SINISTRA. Cilindro a pompa da mm 60 esterno	911005/S.60	1	-	1

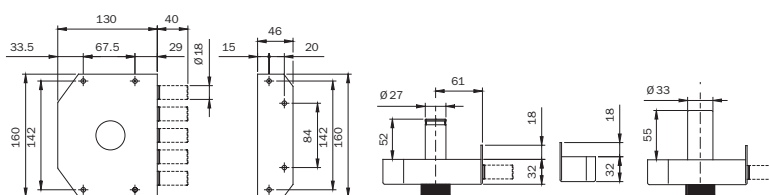
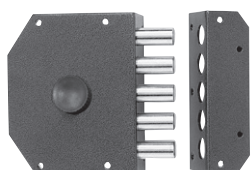

Serratura da applicare di sicurezza PERFECTA. Verniciata BRONZO. **CHIUSURA LATERALE** a cinque pistoni \varnothing mm 18. Quattro mandate da mm 10. **POMOLO INTERNO.** 3 CHIAVI A POMPA. Una impugnatura chiave in ABS. Cannaetto antistrappo VERNICIATO \varnothing mm 33 per cilindro. Ghiera in ottone nichelato \varnothing mm 33. Incontro con aletta. Viti di fissaggio.

DESTRA. Cilindro a pompa da mm 50 esterno	911015/D	1	-	1
DESTRA. Cilindro a pompa da mm 60 esterno	911015/D.60	1	-	1
SINISTRA. Cilindro a pompa da mm 50 esterno	911015/S	1	-	1
SINISTRA. Cilindro a pompa da mm 60 esterno	911015/S.60	1	-	1

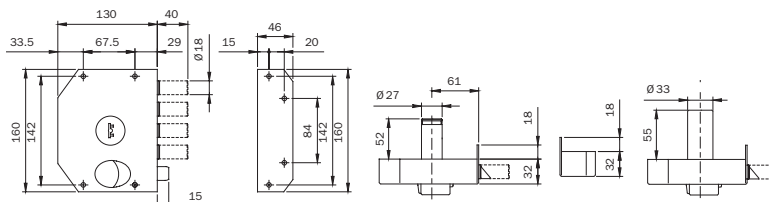
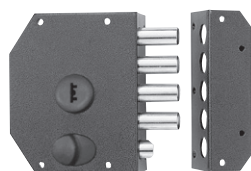

Serratura da applicare di sicurezza PERFECTA. Verniciata BRONZO. **CHIUSURA LATERALE** a quattro pistoni \varnothing mm 18 e scrocco. Quattro mandate da mm 10. **BUSSOLA GUIDA-CHIAVE INTERNA. RICHIAMO SCROCCO CON POMOLO INTERNO E CON CHIAVE ESTERNO.** 3 CHIAVI A POMPA. Una impugnatura chiave in ABS. Cannaetto antistrappo VERNICIATO \varnothing mm 33 per cilindro. Ghiera in ottone nichelato \varnothing mm 33. Incontro con aletta. Viti di fissaggio.

DESTRA. Cilindro a pompa da mm 50 esterno	911105/D	1	-	1
DESTRA. Cilindro a pompa da mm 60 esterno	911105/D.60	1	-	1
SINISTRA. Cilindro a pompa da mm 50 esterno	911105/S	1	-	1
SINISTRA. Cilindro a pompa da mm 60 esterno	911105/S.60	1	-	1

Code
Confezione
multipia
singola
Min. ord.

Perfecta

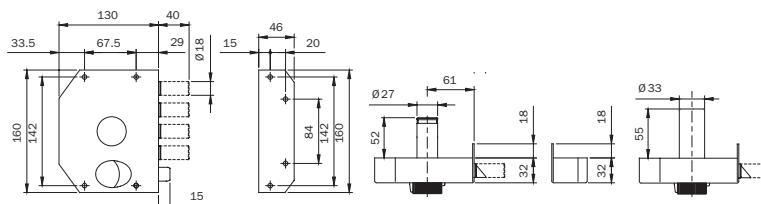
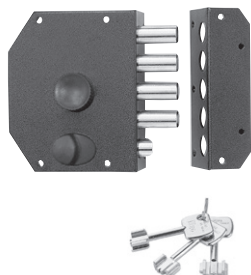

Serratura da applicare di sicurezza PERFECTA. Verniciata BRONZO. **CHIUSURA LATERALE** a quattro pistoni \varnothing mm 18 e scrocco. Quattro mandate da mm 10. **POMOLO INTERNO. RICHIAMO SCROCCO CON POMOLO INTERNO E CON CHIAVE ESTERNO**. 3 CHIAVI A POMPA. Una impugnatura chiave in ABS. Cannotto antistrappo VERNICIATO \varnothing mm 33 per cilindro esterno. Ghiera in ottone nichelato \varnothing mm 33. Incontro con aletta. Viti di fissaggio.

DESTRA. Cilindro a pompa da mm 50 esterno	911115/D	1	-	1
DESTRA. Cilindro a pompa da mm 60 esterno	911115/D.60	1	-	1
SINISTRA. Cilindro a pompa da mm 50 esterno	911115/S	1	-	1
SINISTRA. Cilindro a pompa da mm 60 esterno	911115/S.60	1	-	1

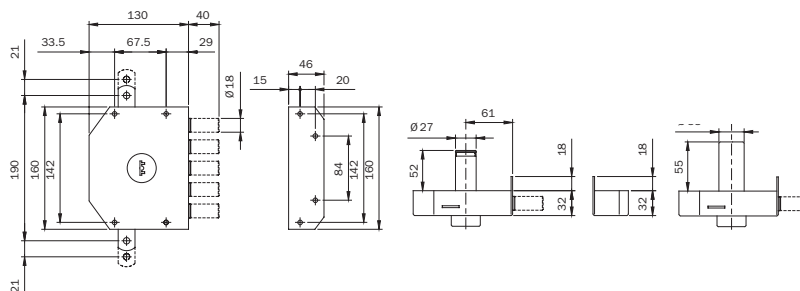
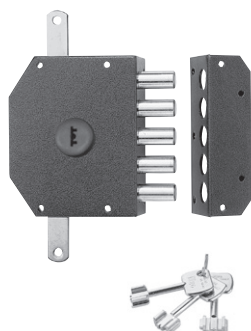

Serratura da applicare di sicurezza PERFECTA. Verniciata BRONZO. **CHIUSURA TRIPLICE**. Laterale a cinque pistoni \varnothing mm 18. Quattro mandate da mm 10. Verticale alto/basso con foro predisposto per aggancio aste, escursione mm 21. **BUSSOLA GUIDA-CHIAVE INTERNA**. Due guida aste. Sbalzo mm 35 per aste. Incontro a cavallotto superiore. Boccola a pavimento. 3 CHIAVI A POMPA. Una impugnatura chiave in ABS. Cannotto antistrappo VERNICIATO \varnothing mm 33 per cilindro. Ghiera in ottone nichelato \varnothing mm 33. Incontro con aletta. Viti di fissaggio.

DESTRA. Cilindro a pompa da mm 50 esterno	913005/D	1	-	1
DESTRA. Cilindro a pompa da mm 60 esterno	913005/D.60	1	-	1
SINISTRA. Cilindro a pompa da mm 50 esterno	913005/S	1	-	1
SINISTRA. Cilindro a pompa da mm 60 esterno	913005/S.60	1	-	1

Code
Confezione
multipla
Confezione
singola
Min. ord.

Perfecta

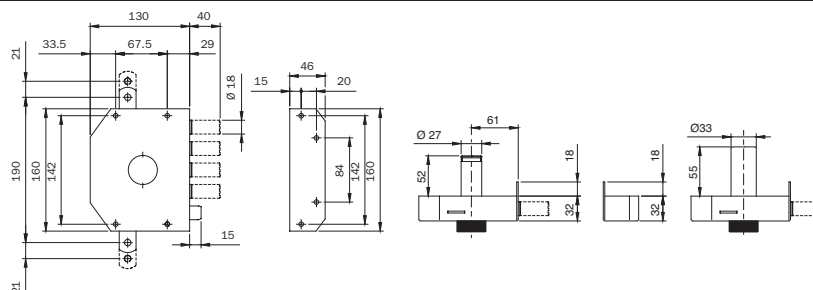
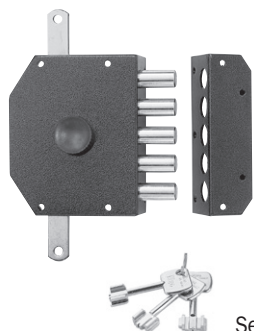

Serratura da applicare di sicurezza PERFECTA. Verniciata BRONZO. **CHIUSURA TRIPLICE.**

Laterale a cinque pistoni \varnothing mm 18. Quattro mandate da mm 10. Verticale alto/basso con foro predisposto per aggancio aste, escursione mm 21. **POMOLO INTERNO.** Due guida aste.

Sbalzo mm 35 per aste. Incontro a cavalletto superiore. Boccola a pavimento. 3 CHIAVI A POMPA.

Una impugnatura chiave in ABS. Cannotto antistrappo VERNICIATO \varnothing mm 33 per cilindro esterno.

Ghiera in ottone nichelato \varnothing mm 33. Incontro con aletta. Viti di fissaggio.

DESTRA. Cilindro a pompa da mm 50 esterno

913015/D 1 - 1

DESTRA. Cilindro a pompa da mm 60 esterno

913015/D.60 1 - 1

SINISTRA. Cilindro a pompa da mm 50 esterno

913015/S 1 - 1

SINISTRA. Cilindro a pompa da mm 60 esterno

913015/S.60 1 - 1

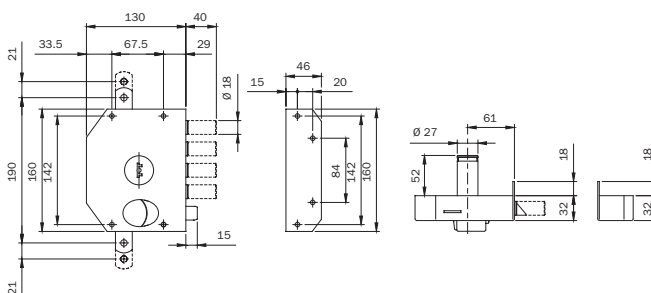
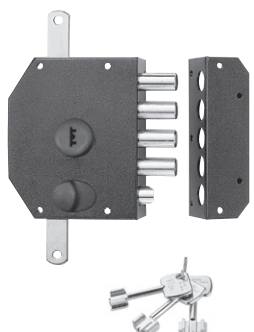

Serratura da applicare di sicurezza PERFECTA. Verniciata BRONZO. **CHIUSURA TRIPLICE.**

Laterale a quattro pistoni \varnothing mm 18 e scrocco. Quattro mandate da mm 10. Verticale con alto/basso con foro predisposto per aggancio aste, escursione mm 21. **BUSSOLA GUIDA-CHIAVE INTERNA.**

RICHIAMO SCROCCO CON POMOLO INTERNO E CON CHIAVE ESTERNO. Due guida aste. Sbalzo mm 35 per aste.

Incontro a cavalletto superiore. Boccola a pavimento. 3 CHIAVI A POMPA.

Una impugnatura chiave in ABS. Cannotto antistrappo VERNICIATO \varnothing mm 33 per cilindro.

Ghiera in ottone nichelato \varnothing mm 33. Incontro con aletta. Viti di fissaggio.

DESTRA. Cilindro a pompa da mm 50 esterno

913105/D 1 - 1

DESTRA. Cilindro a pompa da mm 60 esterno

913105/D.60 1 - 1

SINISTRA. Cilindro a pompa da mm 50 esterno

913105/S 1 - 1

SINISTRA. Cilindro a pompa da mm 60 esterno

913105/S.60 1 - 1

Perfecta

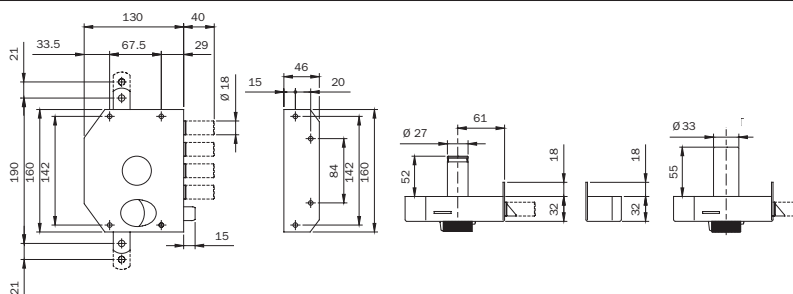
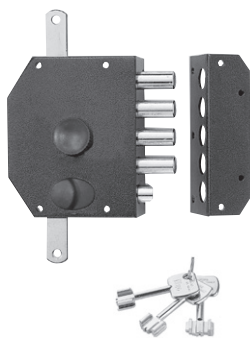

Serratura da applicare di sicurezza PERFECTA. Verniciata BRONZO. **CHIUSURA TRIPLICE.**
Laterale a quattro pistoni \varnothing mm 18 e scrocco. Quattro mandate da mm 10. Verticale alto/basso
con foro predisposto per aggancio aste, escursione mm 21. **POMOLO INTERNO. RICHIAMO SCROCCO
CON POMOLO INTERNO E CON CHIAVE ESTERNO.** Due guida aste. Sbalzo mm 35 per aste.
Incontro a cavalletto superiore. Boccola a pavimento. 3 CHIAVI A POMPA. Una impugnatura
chiave in ABS. Cannotto antistrappo esterno VERNICIATO \varnothing mm 33 per cilindro. Ghiera in ottone nichelato \varnothing mm 33.
Incontro con aletta. Viti di fissaggio.

DESTRA. Cilindro a pompa da mm 50 esterno	913115/D	1	-	1
DESTRA. Cilindro a pompa da mm 60 esterno	913115/D.60	1	-	1
SINISTRA. Cilindro a pompa da mm 50 esterno	913115/S	1	-	1
SINISTRA. Cilindro a pompa da mm 60 esterno	913115/S.60	1	-	1

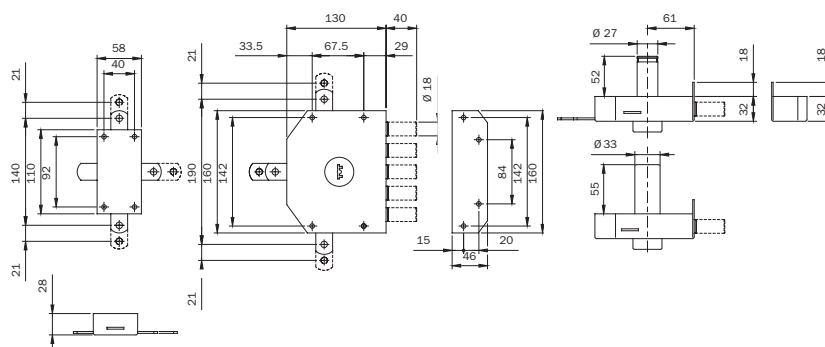
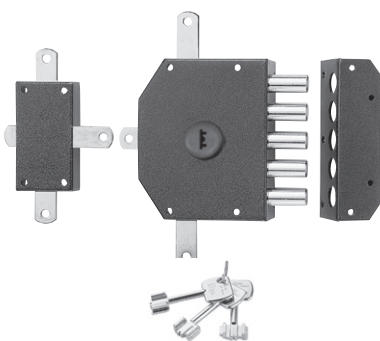

Serratura da applicare di sicurezza PERFECTA. Verniciata BRONZO. **CHIUSURA QUINTUPLA.**
Laterale a cinque pistoni \varnothing mm 18. Quattro mandate da mm 10. Verticale con deviatore posteriore
e alto/basso con foro predisposto per aggancio aste, escursione mm 21.
BUSSOLA GUIDA-CHIAVE INTERNA. Quattro guida aste. Sbalzo mm 35 per aste.
Due incontri a cavalletto superiore. Due boccole a pavimento. 3 CHIAVI A POMPA.
Una impugnatura chiave in ABS. Cannotto antistrappo VERNICIATO \varnothing mm 33 per cilindro.
Ghiera in ottone nichelato \varnothing mm 33. Incontro con aletta. Viti di fissaggio.

DESTRA. Cilindro a pompa da mm 50 esterno	915005/D	1	-	1
SINISTRA. Cilindro a pompa da mm 50 esterno	915005/S	1	-	1

Min. ord.
Confezione
multipla
Confezione
singola
Code

Perfecta

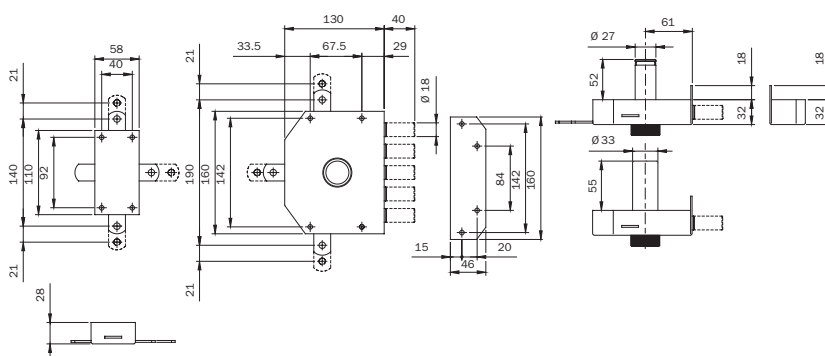
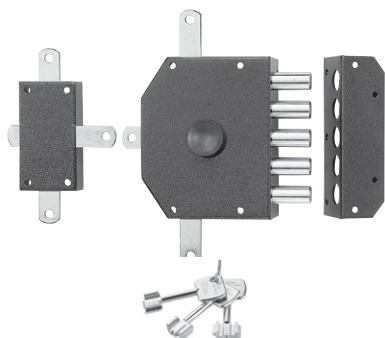

Serratura da applicare di sicurezza PERFECTA. Verniciata BRONZO. **CHIUSURA QUINTUPLA.**
Laterale a cinque pistoni \varnothing mm 18. Quattro mandate da mm 10. Verticale con deviatore posteriore
e alto/basso con foro predisposto per aggancio aste, escursione mm 21. **POMOLO INTERNO.**
Quattro guida aste. Sbalzo mm 35 per aste. Due incontri a cavalletto superiore.
Due boccole a pavimento. 3 CHIAVI A POMPA. Una impugnatura chiave in ABS.
Cannotto antistrappo VERNICIATO \varnothing mm 33 per cilindro. Ghiera in ottone nichelato \varnothing mm 33.
Incontro con aletta. Viti di fissaggio.

DESTRA. Cilindro a pompa da mm 50 esterno	915015/D	1	-	1
SINISTRA. Cilindro a pompa da mm 50 esterno	915015/S	1	-	1

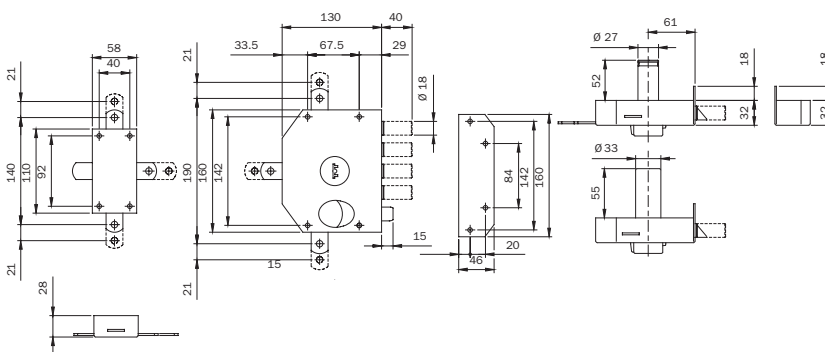
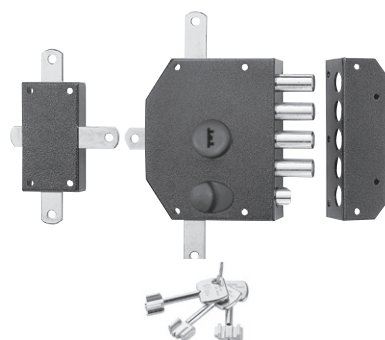

Serratura da applicare di sicurezza PERFECTA. Verniciata BRONZO. **CHIUSURA QUINTUPLA.**
Laterale a quattro pistoni \varnothing mm 18 e scrocco. Quattro mandate da mm 10. Verticale con deviatore
posteriore e alto/basso con foro predisposto per aggancio aste, escursione mm 21.
BUSSOLA GUIDA-CHIAVE INTERNA. RICHIAMO SCROCCO CON POMOLO INTERNO E CON CHIAVE ESTERNO.
Quattro guida aste. Sbalzo mm 35 per aste. Due incontri a cavalletto superiore.
Due boccole a pavimento. 3 CHIAVI A POMPA. Una impugnatura chiave in ABS. Cannotto antistrappo VERNICIATO
 \varnothing mm 33 per cilindro. Ghiera in ottone nichelato \varnothing mm 33. Incontro con aletta. Viti di fissaggio.

DESTRA. Cilindro a pompa da mm 50 esterno	915105/D	1	-	1
SINISTRA. Cilindro a pompa da mm 50 esterno	915105/S	1	-	1

Perfecta

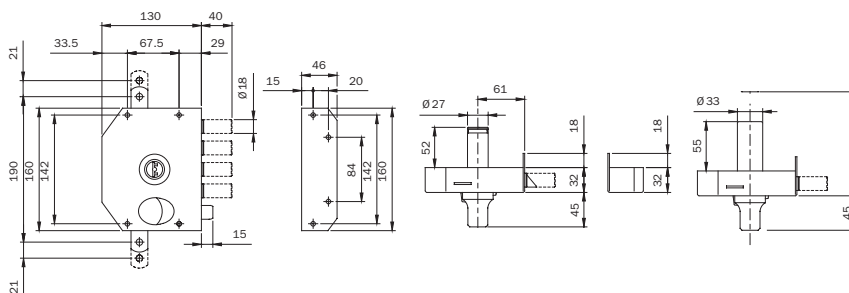
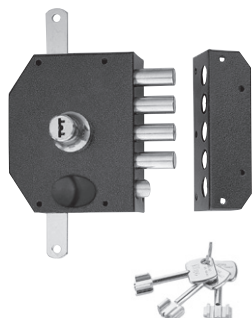

Serratura da applicare di sicurezza PERFECTA. Verniciata BRONZO. **CHIUSURA TRIPLICE.**
Laterale a quattro pistoni \varnothing mm 18 e scrocco. Quattro mandate da mm 10. Verticale alto/basso
con foro predisposto per aggancio aste, escursione mm 21. **CILINDRO A POMPA INTERNO NICHELATO.**
RICHIAMO SCROCCO CON POMOLO INTERNO E CON CHIAVE ESTERNO. Due guida aste. Sbalzo mm 35 per aste.
Incontro a cavallotto superiore. Boccola a pavimento. 3 CHIAVI A POMPA.
Una impugnatura chiave in ABS. Cannotto antistrappo VERNICIATO \varnothing mm 33 per cilindro.
Ghiera in ottone nichelato \varnothing mm 33. Incontro con aletta. Viti di fissaggio.

DESTRA. Cilindro a pompa da mm 50 esterno	913125/D	A	1	-	1
DESTRA. Cilindro a pompa da mm 60 esterno	913125/D.60	D	1	-	1
SINISTRA. Cilindro a pompa da mm 50 esterno	913125/S	B	1	-	1
SINISTRA. Cilindro a pompa da mm 60 esterno	913125/S.60	D	1	-	1

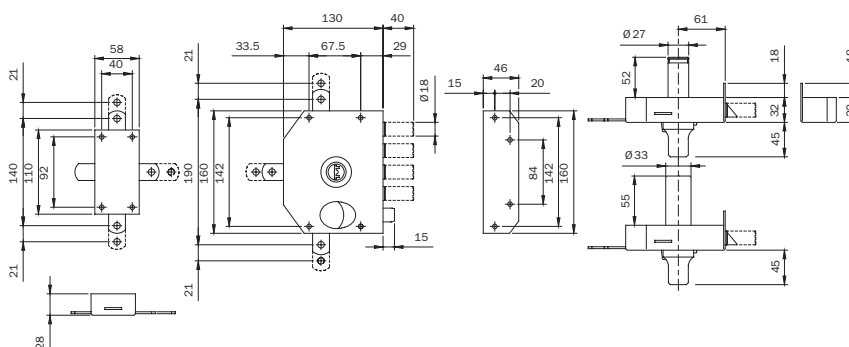
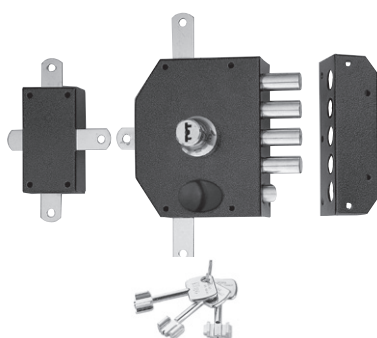

Serratura da applicare di sicurezza PERFECTA. Verniciata BRONZO. **CHIUSURA QUINTUPLA.**
Laterale a quattro pistoni \varnothing mm 18 e scrocco. Quattro mandate da mm 10. Verticale con deviatore
posteriore e alto/basso con foro predisposto per aggancio aste, escursione mm 21.
**CILINDRO A POMPA INTERNO NICHELATO. RICHIAMO SCROCCO CON POMOLO INTERNO E CON
CHIAVE ESTERNO.** Quattro guida aste. Sbalzo mm 35 per aste. Due incontri a cavallotto superiore.
Due boccole a pavimento. 3 CHIAVI A POMPA. Una impugnatura chiave in ABS. Cannotto antistrappo VERNICIATO
 \varnothing mm 33 per cilindro. Ghiera in ottone nichelato \varnothing mm 33. Incontro con aletta. Viti di fissaggio.

DESTRA. Cilindro a pompa da mm 50 esterno	915125/D	B	1	-	1
SINISTRA. Cilindro a pompa da mm 50 esterno	915125/S	B	1	-	1

Code

Min. ord.
Confezione
multipla
Confezione
singola

Vis

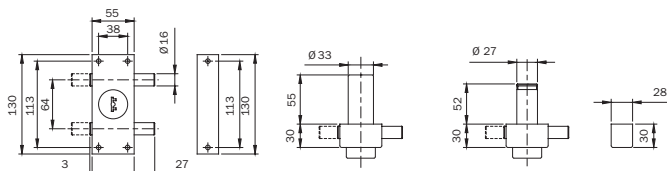

Serratura da applicare di sicurezza reversibile VIS. **CHIUSURA LATERALE** a due pistoni Ø mm 16.
Una mandata da mm 27. **BUSSOLA GUIDA-CHIAVE INTERNA**. 3 CHIAVI A POMPA. Una impugnatura chiave
in ABS. Cannotto antistrappo VERNICIATO Ø mm 33 per cilindro.
Ghiera in ottone nichelato Ø mm 33. Incontro senza aletta. Viti di fissaggio.

VERNICIATA BRONZO. Cilindro a pompa da mm 50 esterno

910215

1 - 1

VERNICIATA BRONZO. Cilindro a pompa da mm 60 esterno

910215...60

1 - 1

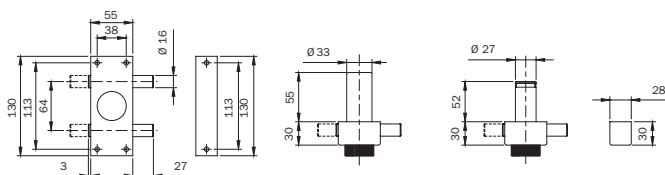

Serratura da applicare di sicurezza reversibile VIS. **CHIUSURA LATERALE** a due pistoni Ø mm 16.
Una mandata da mm 27. **POMOLO INTERNO**. 3 CHIAVI A POMPA. Una impugnatura chiave in ABS.
Cannotto antistrappo VERNICIATO Ø mm 33 per cilindro. Ghiera in ottone nichelato Ø mm 33.
Incontro senza aletta. Viti di fissaggio.

VERNICIATA BRONZO. Cilindro a pompa da mm 50 esterno

910315

1 - 1

VERNICIATA BRONZO. Cilindro a pompa da mm 60 esterno

910315...60

1 - 1

Code

Min. ord.
Confezione
multipla
Confezione
singola

Vis

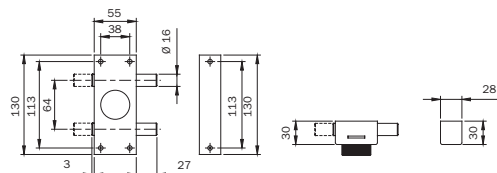

Serratura da applicare di sicurezza reversibile VIS. Verniciata BRONZO.
CHIUSURA LATERALE a due pistoni Ø mm 16. Una mandata da mm 27.
POMOLO INTERNO. SENZA CILINDRO ESTERNO, SENZA CHIAVI.
Incontro senza aletta. Viti di fissaggio.

9103150 1 - 1

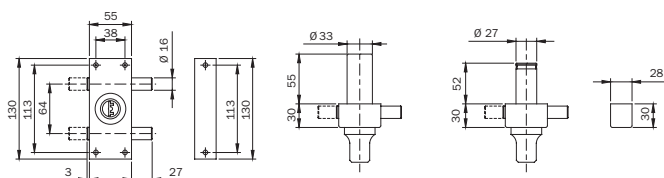

Serratura da applicare di sicurezza reversibile VIS. **CHIUSURA LATERALE**
a due pistoni Ø mm 16. Una mandata da mm 27. **CILINDRO A POMPA**
INTERNO NICHELATO. 3 CHIAVI A POMPA. Una impugnatura chiave in ABS.
Cannotto antistrappo VERNICIATO Ø mm 33 per cilindro.
Ghiera in ottone nichelato Ø mm 33. Incontro senza aletta. Viti di fissaggio.
VERNICIATA BRONZO. Cilindro a pompa da mm 50 esterno
VERNICIATA BRONZO. Cilindro a pompa da mm 60 esterno

910415 1 - 1

910415...60 1 - 1

Code

Min. ord.
Confezione
multipla
Confezione
singola

Vis

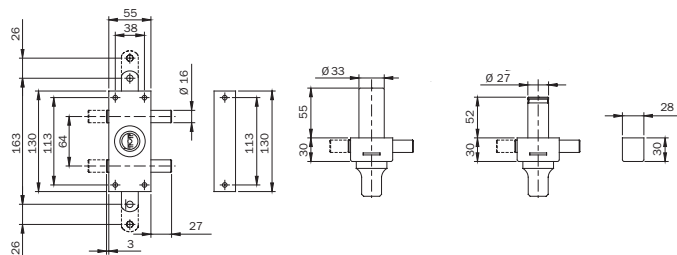

Serratura da applicare di sicurezza reversibile VIS. **CHIUSURA TRIPLICE**. Laterale a due pistoni \varnothing mm 16, una mandata da mm 27. Verticale con alto/basso con foro predisposto per aggancio aste, escursione mm 26. **CILINDRO A POMPA INTERNO NICHELATO**. Due guida aste. Sbalzo mm 35 per aste. Incontro a cavallotto superiore. Boccola a pavimento. 3 CHIAVI A POMPA. Una impugnatura chiave in ABS. Cannotto antistrappo VERNICIATO per cilindro \varnothing mm 33. Ghiera in ottone nichelato \varnothing mm 33. Incontro senza aletta. Viti di fissaggio.

VERNICIATA BRONZO. Cilindro a pompa da mm 50 esterno

910435

1 - 1

VERNICIATA BRONZO. Cilindro a pompa da mm 60 esterno

910435...60

1 - 1

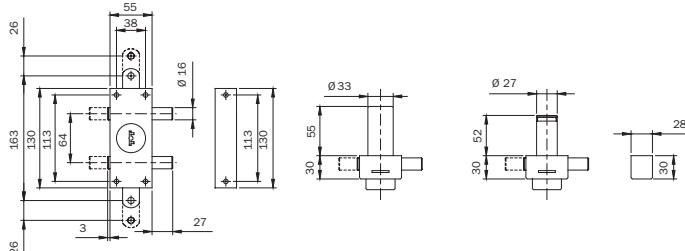

Serratura da applicare di sicurezza reversibile VIS. **CHIUSURA TRIPLICE**. Laterale a due pistoni \varnothing mm 16, una mandata da mm 27. Verticale alto/basso con foro predisposto per aggancio aste, escursione mm 26. **BUSSOLA GUIDA-CHIAVE INTERNA**. Due guida aste. Sbalzo mm 35 per aste. Incontro a cavallotto superiore. Boccola a pavimento. 3 CHIAVI A POMPA.

Una impugnatura chiave in ABS. Cannotto antistrappo VERNICIATO \varnothing mm 33 per cilindro.

Ghiera in ottone nichelato \varnothing mm 33. Incontro senza aletta. Viti di fissaggio.

VERNICIATA BRONZO. Cilindro a pompa da mm 50 esterno

910235

1 - 1

VERNICIATA BRONZO. Cilindro a pompa da mm 60 esterno

910235...60

1 - 1

VERNICIATA NERO. Cilindro a pompa da mm 50 esterno

910235..N

1 - 1

VERNICIATA NERO. Cilindro a pompa da mm 60 esterno

910235..N60

1 - 1

Code

Min. ord.
Confezione
multipla
Confezione
singola

Vis

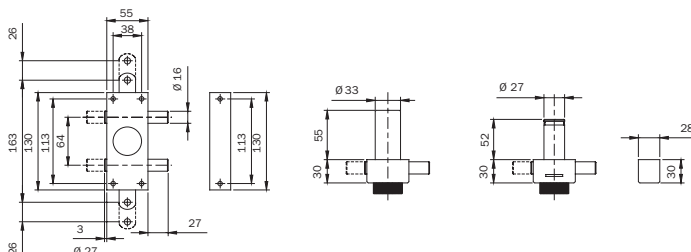
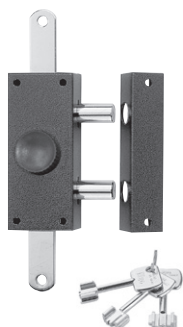

Serratura da applicare di sicurezza reversibile VIS. **CHIUSURA TRIPLICE**. Laterale a due pistoni \varnothing mm 16, una mandata da mm 27. Verticale alto/basso con foro predisposto per aggancio aste, escursione mm 26. **POMOLO INTERNO**. Sbalzo mm 35 per aste. Incontro a cavalletto superiore. Boccola a pavimento. 3 CHIAVI A POMPA. Una impugnatura chiave in ABS. Cannotto antistrappo VERNICIATO \varnothing mm 33 per cilindro. Ghiera in ottone nichelato \varnothing mm 33. Due guida aste. Incontro senza aletta. Viti di fissaggio.

VERNICIATA BRONZO. Cilindro a pompa da mm 50 esterno	910335	1	-	1
VERNICIATA BRONZO. Cilindro a pompa da mm 60 esterno	910335...60	1	-	1
VERNICIATA NERO. Cilindro a pompa da mm 50 esterno	910335..N	1	-	1
VERNICIATA NERO. Cilindro a pompa da mm 60 esterno	910335..N60	1	-	1

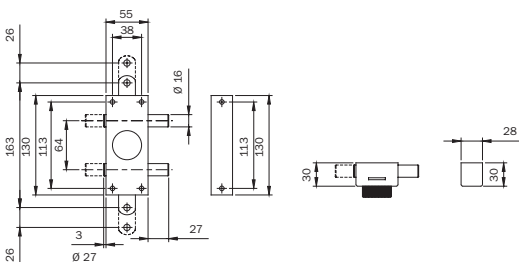

Serratura da applicare di sicurezza reversibile VIS. Verniciata BRONZO. **CHIUSURA TRIPLICE**, laterale a due pistoni \varnothing mm 16, una mandata da mm 27, verticale alto/basso con foro predisposto per aggancio aste, escursione mm 26. **POMOLO INTERNO. SENZA CILINDRO ESTERNO, SENZA CHIAVI**. Due guida aste. Sbalzo mm 35 per aste. Incontro a cavalletto superiore. Boccola a pavimento. Incontro senza aletta. Viti di fissaggio.

	9103350	1	-	1
--	----------------	---	---	---

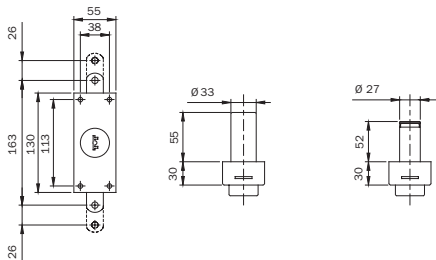

Serratura da applicare di sicurezza. **CHIUSURA DUPLICE**, verticale alto/basso, con foro predisposto per aggancio aste, escursione mm 26. **BUSSOLA GUIDA-CHIAVE INTERNA**. Due guida aste. Sbalzo mm 35 per aste. Incontro a cavalletto superiore. Boccola a pavimento. 3 CHIAVI A POMPA. Una impugnatura chiave in ABS. Cannotto antistrappo VERNICIATO \varnothing mm 33 per cilindro. Ghiera in ottone nichelato \varnothing mm 33. Viti di fissaggio.

VERNICIATA BRONZO. Cilindro a pompa da mm 50 esterno	910205	1	-	1
VERNICIATA BRONZO. Cilindro a pompa da mm 60 esterno	910205...60	1	-	1
VERNICIATA NERO. Cilindro a pompa da mm 50 esterno	910205..N	1	-	1
VERNICIATA NERO. Cilindro a pompa da mm 60 esterno	910205..N60	1	-	1

Code

Min. ord.
Confezione
multipla
Confezione
singola

Vis

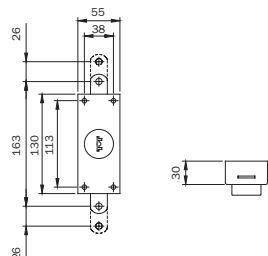

Serratura da applicare di sicurezza. Verniciata BRONZO. **CHIUSURA DUPLICE** verticale.
BUSSOLA GUIDA-CHIAVE INTERNA. SENZA CILINDRO ESTERNO, SENZA CHIAVI.

Alto/basso, con foro predisposto per aggancio aste, escursione mm 26.

Due guida aste. Sbalzo mm 35 per aste. Incontro a cavallotto superiore.

Boccola a pavimento. Viti di fissaggio.

9102050 1 - 1

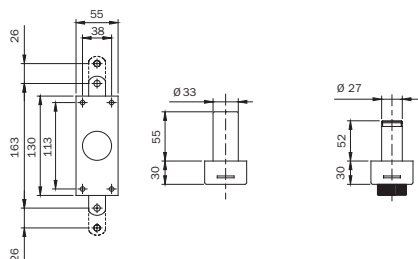

Serratura da applicare di sicurezza. **CHIUSURA DUPLICE** verticale. **POMOLO INTERNO.**

Alto/basso, con foro predisposto per aggancio aste, escursione mm 26. Due guida aste.

Sbalzo mm 35 per aste. Incontro a cavallotto superiore. Boccola a pavimento.

3 CHIAVI A POMPA. Una impugnatura chiave in ABS. Cannotto antistrappo VERNICIATO per cilindro Ø mm 33. Ghiera in ottone nichelato Ø mm 33. Viti di fissaggio.

VERNICIATA BRONZO. Cilindro a pompa da mm 50 esterno

910305 1 - 1

VERNICIATA BRONZO. Cilindro a pompa da mm 60 esterno

910305...60 1 - 1

VERNICIATA NERO. Cilindro a pompa da mm 50 esterno

910305..N 1 - 1

VERNICIATA NERO. Cilindro a pompa da mm 60 esterno

910305..N60 1 - 1

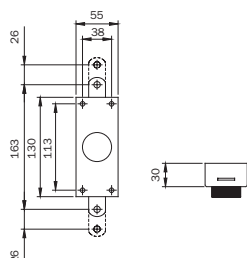

Serratura da applicare di sicurezza. Verniciata BRONZO. **CHIUSURA DUPLICE** verticale.

POMOLO INTERNO. SENZA CILINDRO ESTERNO, SENZA CHIAVI. Alto/basso, con foro

predisposto per aggancio aste, escursione mm 26.

Due guida aste. Sbalzo mm 35 per aste. Incontro a cavallotto superiore.

Boccola a pavimento. Viti di fissaggio.

9103050 1 - 1

Code

Min. ord.
Confezione
multipla
Confezione
singola

Vis

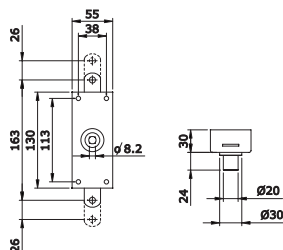

Deviatore per anta. **CHIUSURA DUPLICE** verticale. **PREDISPOSTA POMOLO AUTOBLOCCANTE INTERNO. SENZA CILINDRO ESTERNO, SENZA CHIAVI.**

Alto/basso, con foro predisposto per aggancio aste, escursione mm 21.

Due guida aste. Sbalzo mm 35 per aste. Incontro a cavallotto superiore.

Boccola a pavimento. Viti di fissaggio.

VERNICIATA BRONZO

9103250

1 - 1

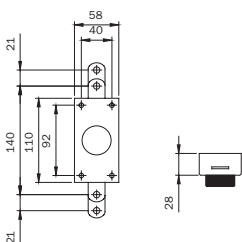

Serratura da applicare di sicurezza. **CHIUSURA DUPLICE** verticale.

POMOLO AUTOBLOCCANTE INTERNO. SENZA CILINDRO ESTERNO, SENZA CHIAVI.

Alto/basso, con foro predisposto per aggancio aste, escursione mm 21.

Due guida aste. Sbalzo mm 35 per aste. Incontro a cavallotto superiore.

Boccola a pavimento. Viti di fissaggio.

VERNICIATA BRONZO

910105

1 - 1

VERNICIATA NERO

910105..N

1 - 1

Serratura per cassaforte

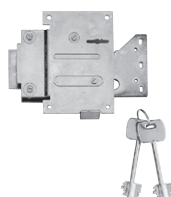

Serratura per cassaforte, doppia mappa a 6 leve con chiave bicifrata.

Chiusura a due catenacci laterali. FINE SERIE

959002

1 - 1

Chiusura a due catenacci laterali e due verticali. FINE SERIE

959004

1 - 1

Chiusura a tre catenacci laterali e due verticali. FINE SERIE

959005

1 - 1

Code

Min. ord.
Confezione
multipla
Confezione
singola

Accessori

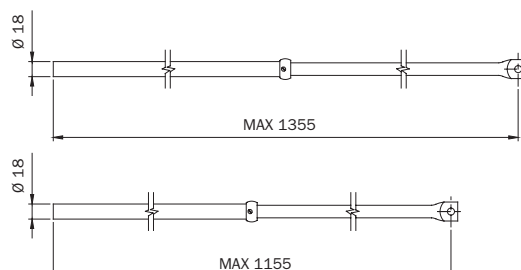

Coppia aste telescopiche per serrature triplici di sicurezza PERFECTA serie 910-913.

Puntale Ø 18. Anelli con grano in dotazione.

VERNICIATE BRONZO

990063

1 - 1

VERNICIATE NERO

990063..N

1 - 1

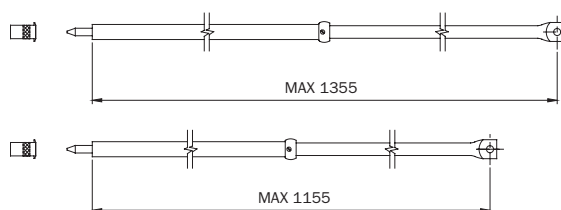

Coppia aste telescopiche per serrature triplici di sicurezza PERFECTA serie 910-913.

Puntale Ø 9. Anelli con grano in dotazione. Due bocchette antipolvere.

VERNICIATE BRONZO

990063.RB

1 - 1

VERNICIATE NERO

990063.RBN

1 - 1

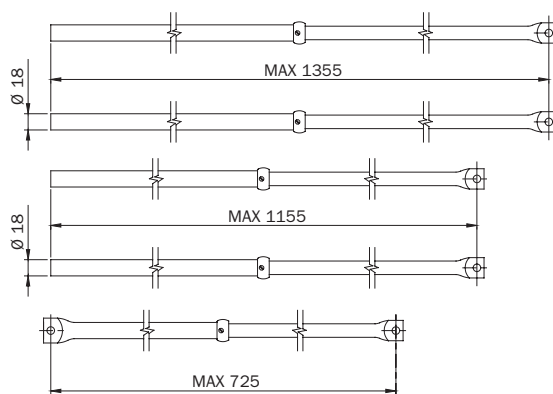

Coppia aste telescopiche per serrature quintuple di sicurezza PERFECTA serie 915.

Puntale Ø mm 18. VERNICIATE BRONZO. Anelli con grano in dotazione.

990067

1 - 1

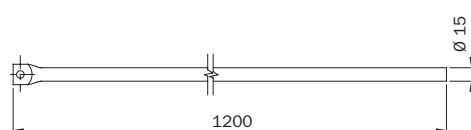

Asta interna Ø mm 15x1200 per prolunga aste serie 990063-990067 per porte altezza massima mm 3200.

VERNICIATA BRONZO.

990122

1 - 1

Code
Confezione
multipla
Confezione
singola
Min. ord.

Accessori



Anello in ottone per bloccaggio aste telescopiche serie 990063-990067 con grano di fissaggio. **990123** 10 - 10

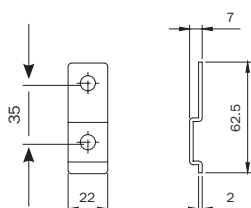

Sbalzo da mm 62 interasse fori mm 35 per aste, per serrature di sicurezza PERFECTA serie 910-911-913-915. VERNICIATO BRONZO. Vite e dado.

990049 10 - 10

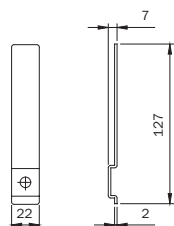

Sbalzo da mm 127 interasse fori fino mm 100 per aste, per serrature di sicurezza PERFECTA serie 910-911-913-915. VERNICIATO BRONZO. Vite e dado.

990053 10 - 10

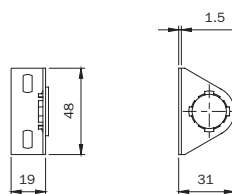

Guida per aste Ø mm 18 serie 990063-990067. VERNICIATA BRONZO.

990099 10 - 10

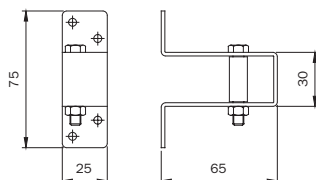

Incontro standard superiore a cavallotto per aste Ø mm 18 serie 990063-990067. Perno con bussola guida asta regolabile. VERNICIATO BRONZO.

990103 5 - 5

Code

Confezione
multipla
Confezione
singola

Min. ord.

Accessori

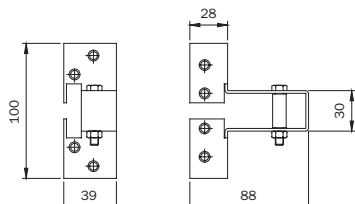

Incontro con alette ad angolo superiore a cavalletto per aste \varnothing mm 18 serie 990063-990067.

Perno con bussola guida asta regolabile. VERNICIATO BRONZO.

990108

5 - 5

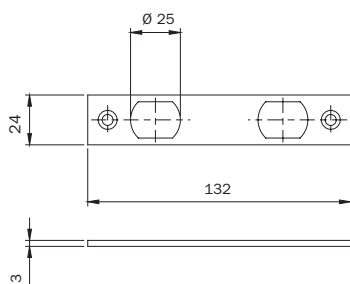

Incontro piano pesante, con asole D25 per catenacci, per serrature VIS serie 910.

In acciaio mm 132x24x3.

VERNICIATO NERO

032080

10 - 10

VERNICIATO BRONZO

032085

10 - 10

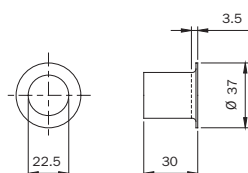

Boccola a pavimento in ottone per aste. Foro interno \varnothing mm 22,5.

Per aste \varnothing mm 18 serie 990063-990067.

990094

10 - 10

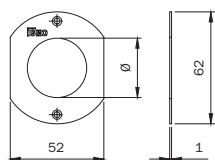

Ghiera piatta in ottone per cilindro a pompa, foro cilindro \varnothing mm 27.

990084

10 - 10

Ghiera piatta in ottone per cilindro a pompa, foro canotto antistrappo \varnothing mm 33.

990086

10 - 10

Ghiera piatta in **ottone nichelato** per cilindro a pompa, foro canotto antistrappo \varnothing mm 33.

990083

10 - 10

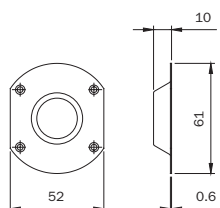

Ghiera concava in ottone per cilindro a pompa, foro cilindro \varnothing mm 27.

990090

10 - 10

Ghiera convessa in ottone per cilindro a pompa, foro cilindro \varnothing mm 27.

990090/C

10 - 10

Code

Min. ord.
Confezione
multipla
Confezione
singola

Accessori

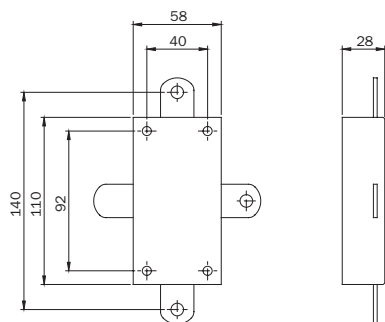

Deviatore per aste serratura quintupla di sicurezza PERFECTA serie 915. VERNICIATO BRONZO. **990075** 1 - 1

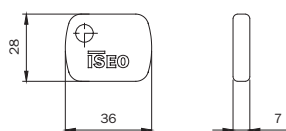

Impugnatura in nylon per medaglia chiavi doppia mappa e chiavi a pompa serie 990***. **990000** 10 - 10

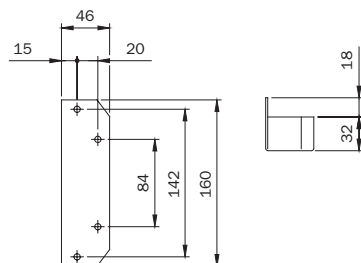

Incontro standard con aletta per serrature di sicurezza PERFECTA serie 911-913-915. VERNICIATO BRONZO. **990033** 1 - 1

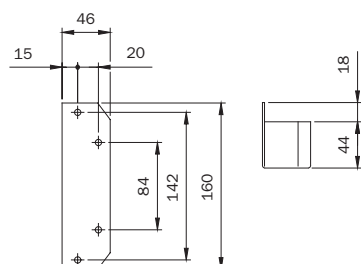

Incontro rialzato con aletta per serrature di sicurezza PERFECTA serie 911-913-915. VERNICIATO BRONZO. **990037** 1 - 1

Code

Min. ord.
Confezione
multipla
Confezione
singola

Accessori

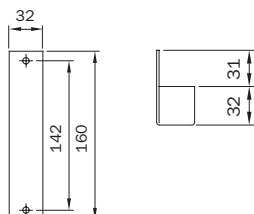

Incontro ridotto a mm 28x156, rialzato con aletta, per serrature di sicurezza PERFECTA serie 911-913-915. VERNICIATO BRONZO.

990038

1 - 1

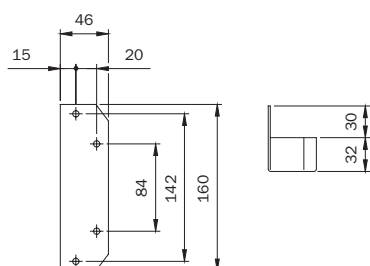

Incontro con aletta prolungata per serrature di sicurezza PERFECTA serie 911-913-915. VERNICIATO BRONZO.

990254

1 - 1

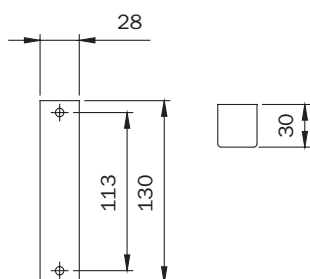

Incontro standard senza aletta per serrature di sicurezza VIS serie 910. VERNICIATO BRONZO.

990275

1 - 1

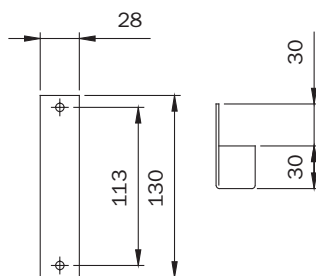

Incontro con aletta prolungata mm 30 per serrature di sicurezza VIS serie 910. VERNICIATO BRONZO.

990295

1 - 1

Code

Min. ord.
Confezione
multipla
Confezione
singola

Accessori

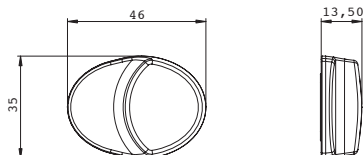

Pomolo per scrocco a mezzo giro, per serrature di sicurezza PERFECTA. NERO

990130

1 - 1

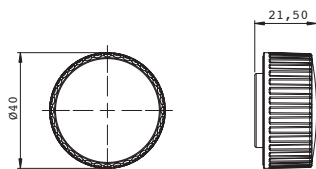

Pomolo per mandata, per serrature di sicurezza VIS. NERO

990131

1 - 1



SP
ADM
CE
0425
NF EN 1125 : 2008
378A1322AA



**Serrature
per porte
tagliafuoco**



**RADDOPPIA
LA SICUREZZA:
ANTIPANICO
E ANTIBATTERICO**

In coerenza con la sua attenzione alla sicurezza, ISEO ha deciso di intervenire su un dispositivo sempre presente negli spazi pubblici e in tutti quegli ambiti in cui l'igiene e la tutela della salute sono un requisito fondamentale: ospedali, cliniche, case di cura, ma anche asili nido e scuole materne.

La funzione antipanico viene così arricchita con la protezione antibatterica AntiGerm*, la cui efficacia è certificata dal Dipartimento di Medicina Molecolare dell'Università di Padova.

L'azione del trattamento antibatterico è permanente e non comporta manutenzione particolare. Il rilascio continuo degli ioni di argento garantisce efficacia per tutta la vita del prodotto, anche in caso di graffiature superficiali.

***Protezione antibatterica per dispositivi antipanico e accessori tranne per la versione inox/PVD.**

**Tutti i maniglioni
antipanico e di emergenza
ISEO con trattamento
antibatterico AntiGerm
hanno ottenuto la
certificazione volontaria
ICIM 021AW/0.**



Certificazioni



EN12209

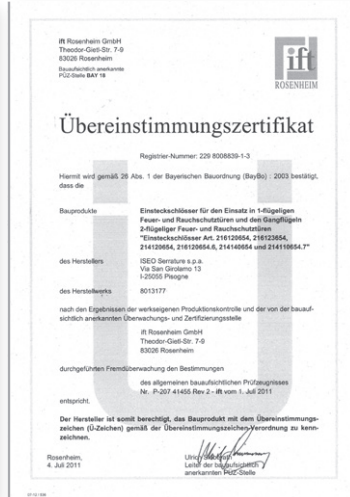

DIN 1825

Certificazioni per serrature tagliafuoco Serie 214* e 216*



EN 179



Certificazioni per serrature tagliafuoco Serie 214* e 212* con funzione di emergenza norma EN179



Code

Min. ord.
Confezione
multipla
Confezione
singola

Serrature elettriche tagliafuoco

NEW

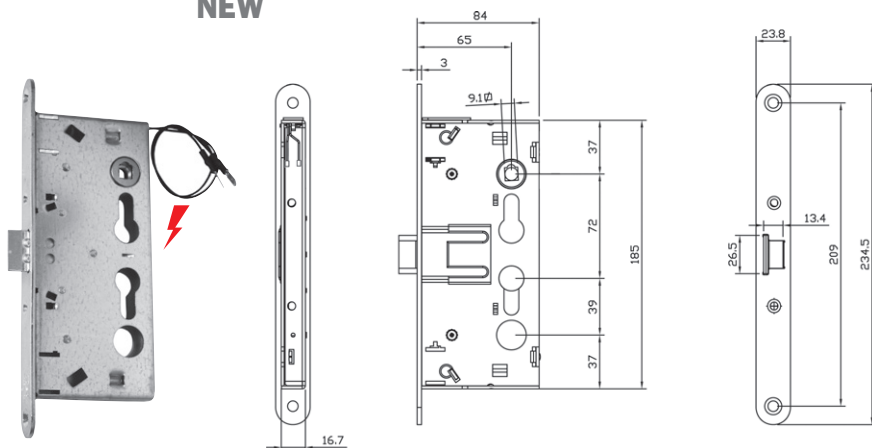

SERRATURA ELETTRICA PER PORTE TAGLIAFUOCO, 12Vac/dc.

(MANIGLIA ESTERNA). 1 punto laterale, solo scrocco.

Abilitazione del quadro maniglia solo durante l'impulso elettrico.

Interno - esterno: il cilindro abilita o disabilita il quadro maniglia.

Frontale bordo arrotondato mm 24x3, zincato. Quadro maniglia mm 9.

Interasse mm 72. Entrata mm 65.

Confezione singola

Destra	216930654.5D	1	10	10
Sinistra	216930654.5S	1	10	10

Direzione di apertura delle porte.

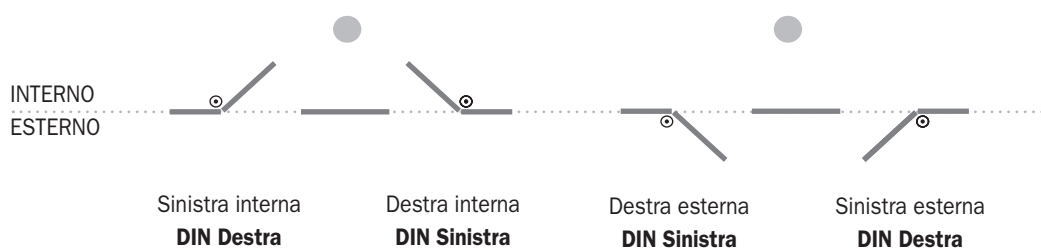



Code

Min. ord.
Confezione
multipla
Confezione
singola

Serrature tagliafuoco

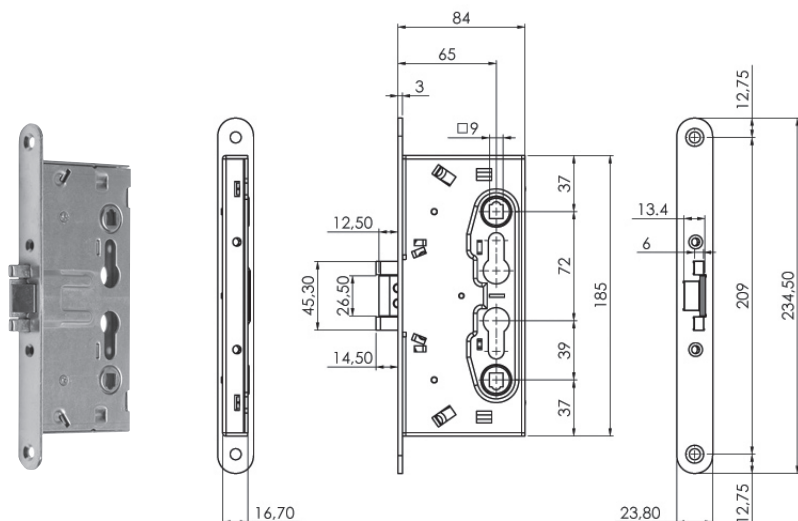

SERRATURA PER PORTE TAGLIAFUOCO DESTRE E SINISTRE.

1 punto laterale, scrocco e catenaccio.

Esterno e interno: la chiave richiama sia lo scrocco che il catenaccio, la maniglia richiama solo lo scrocco.

Frontale bordo arrotondato mm 24x3, zincato.

Quadro maniglia mm 9. Interasse mm 72. Entrata mm 65.

Confezione singola

216120654

1 10 10

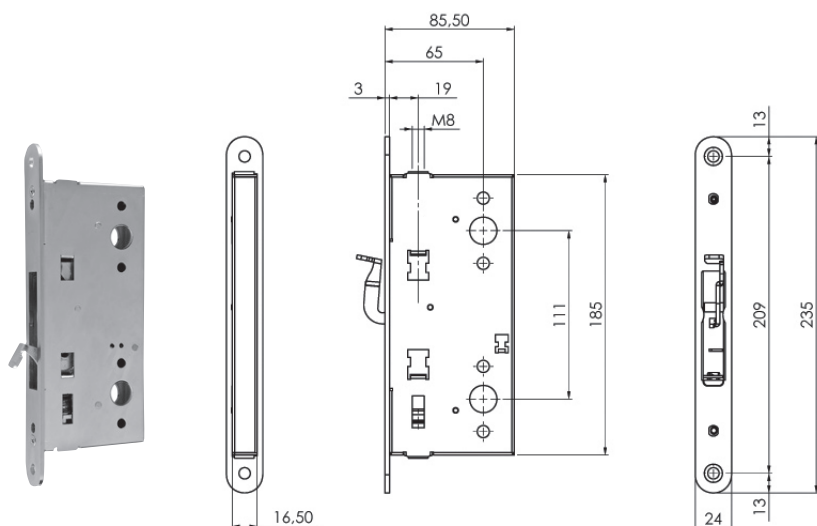

CONTROSERRATURA PER PORTE TAGLIAFUOCO DESTRE E SINISTRE.

Per anta secondaria **funzione FLUSH BOLT.**

Funzionamento: richiamo aste con leva sul frontale.

Frontale bordo arrotondato mm 24x3, zincato.

Aggancio aste a vite con frenafiletto. Corsa aste mm 17. Entrata mm 65.

Abbinabili alle serrature 216***, 214***.

Confezione singola

212000654

1 10 10



Code

Min. ord.
Confezione
multipia
Confezione
singola

Serrature elettriche con funzione antipanico

NEW

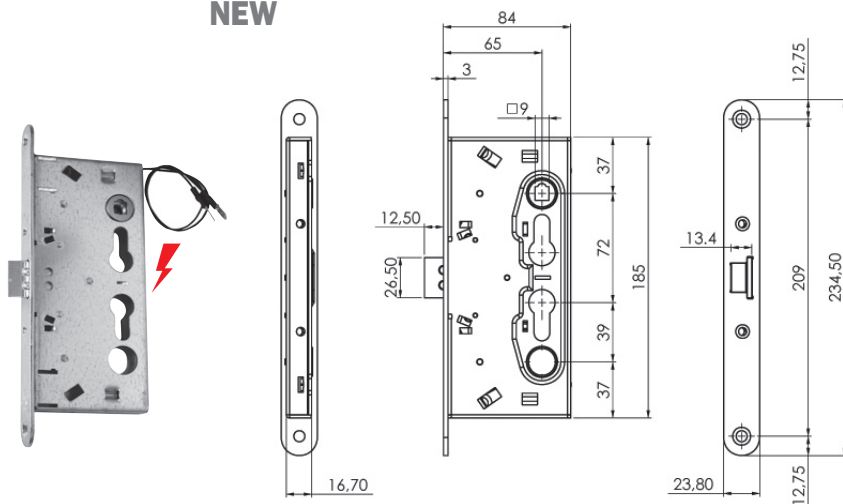

SERRATURA ELETTRICA PER PORTE TAGLIAFUOCO ANTIPANICO, 12Vac/dc.

(MANIGLIA ESTERNA). 1 punto laterale, solo scrocco.

Abilitazione apertura con maniglia sul lato esterno solo durante l'impulso elettrico.

Interno: scrocco comandato dal maniglione antipanico.

Esterno: scrocco comandato dalla maniglia solo se abilitata dalla chiave o tramite impulso elettrico.

Frontale bordo arrotondato mm 24x3, zincato.

Quadro maniglia sdoppiato mm 9.

Interasse mm 72. Entrata mm 65.

Abbinabili ai maniglioni 949000050379 - 9449***839.

Confezione singola

Destra	214910654..D	1	10	10
Sinistra	214910654..S	1	10	10

Direzione di apertura delle porte.

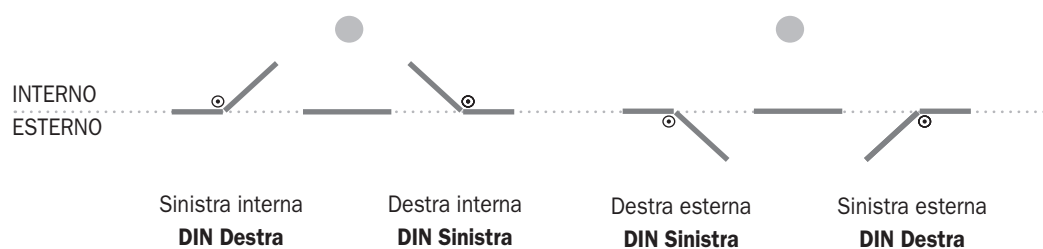



Code

Min. ord.
Confezione
multipla
Confezione
singola

Serrature con funzione antipanico

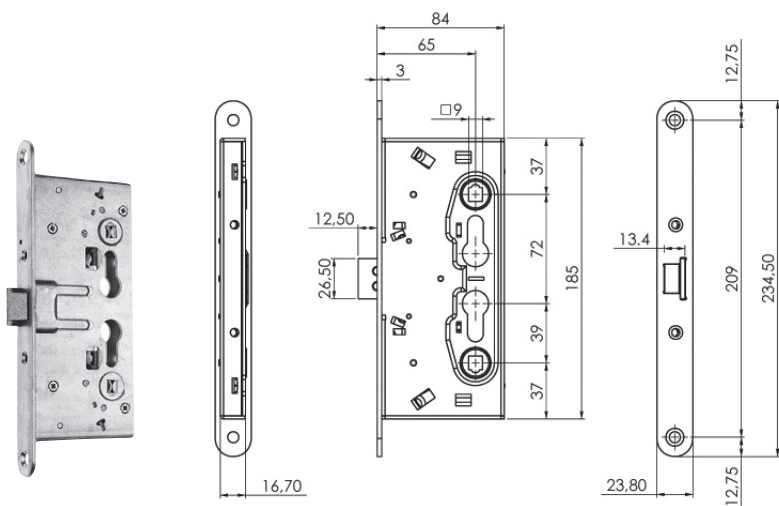

SERRATURA PER PORTE TAGLIAFUOCO ANTIPANICO, DESTRE E SINISTRE (MANIGLIA ESTERNA). 1 punto laterale, solo scrocco.

Interno: scrocco comandato dal maniglione antipanico, o dalla chiave, o dalla maniglia.

Esterno: scrocco comandato dalla chiave e dalla maniglia solo se abilitata dalla chiave.

Frontale bordo arrotondato mm 24x3, zincato.

Quadro maniglia sdoppiato mm 9. Interasse mm 72. Entrata mm 65.

Abbinabili ai maniglioni 949000050379 - 9449****839.

Confezione singola

214110654

1 10 10



Code

Min. ord.
Confezione
multipla
Confezione
singola

Serrature con funzione antipanico

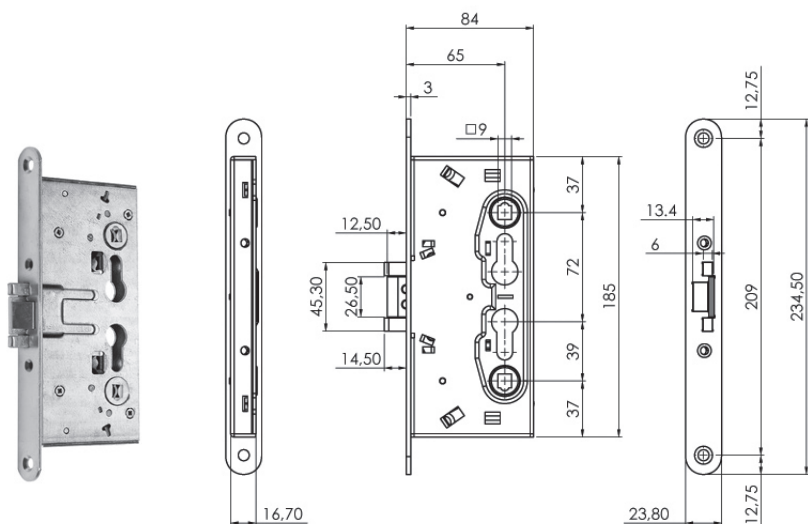

SERRATURA PER PORTE TAGLIAFUOCO ANTIPANICO, DESTRE E SINISTRE

(**POMOLO FISSO ESTERNO**). 1 punto laterale, scrocco e catenaccio.

Interno: scrocco e catenaccio comandati dal maniglione antipanico, o dalla chiave, o dalla maniglia.

Esterno: la chiave richiama sia lo scrocco che il catenaccio.

Frontale bordo arrotondato mm 24x3, zincato. Quadro maniglia passante mm 9.

Interasse mm 72. Entrata mm 65.

Abbinabili ai maniglioni 949000050379 - 9449***839.

Confezione singola

214140654

1 10 10

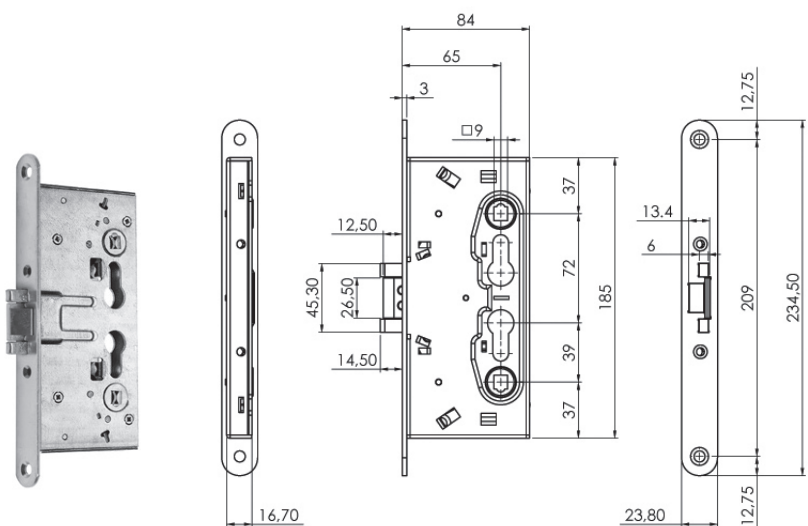

SERRATURA PER PORTE TAGLIAFUOCO ANTIPANICO, DESTRE E SINISTRE

(**MANIGLIA ESTERNA**). 1 punto laterale, scrocco e catenaccio.

Interno: scrocco e catenaccio comandati dal maniglione antipanico, o dalla chiave, o dalla maniglia.

Esterno: la chiave richiama sia lo scrocco che il catenaccio, la maniglia richiama solo lo scrocco.

Frontale bordo arrotondato mm 24x3, zincato.

Quadro maniglia sdoppiato mm 9. Interasse mm 72. Entrata mm 65.

Abbinabili ai maniglioni 949000050379 - 9449***839.

Confezione singola

214120654

1 10 10



Code

Min. ord.
Confezione
multipia
Confezione
singola

Controserrature con funzione antipanico

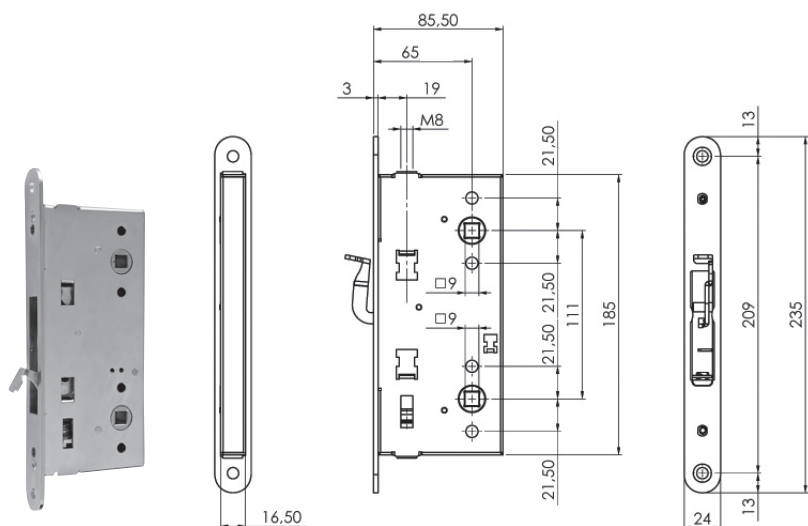

CONTROSERRATURA PER PORTE TAGLIAFUOCO ANTIPANICO, DESTRE E SINISTRE, RIBALTABILE.

Per anta secondaria, **funzione ANTIPANICO E FLUSH BOLT.**

Il maniglione antipanico richiama le aste e libera lo scrocco della serratura principale, la leva sul frontale richiama le aste.

Frontale bordo arrotondato mm 24x3, zincato.

Aggancio aste a vite con frenafiletto. Corsa aste mm 17. Entrata mm 65.

Abbinabili alle serrature 214***

Confezione singola

212600654

1 10 10

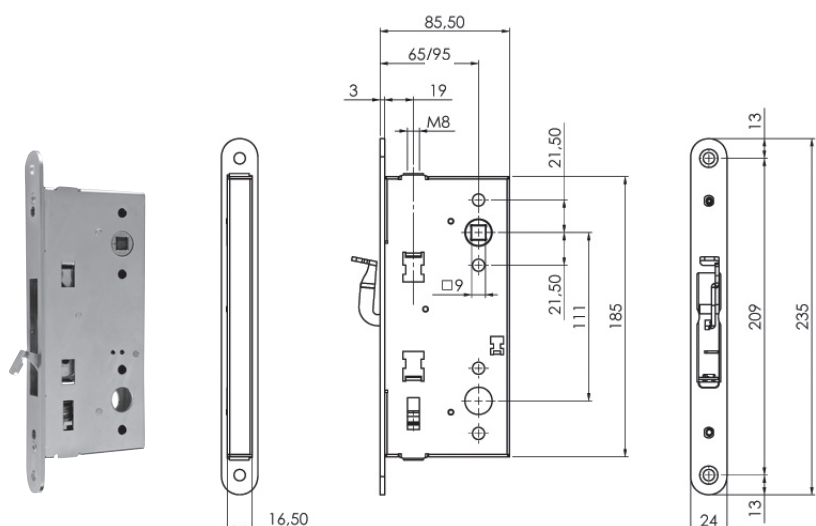

CONTROSERRATURA PER PORTE TAGLIAFUOCO ANTIPANICO, DESTRE E SINISTRE, NON RIBALTABILE.

Per anta secondaria, **funzione ANTIPANICO E FLUSH BOLT.**

Il maniglione antipanico richiama le aste e libera lo scrocco della serratura principale, la leva sul frontale richiama le aste.

Frontale bordo arrotondato mm 24x3, zincato.

Aggancio aste a vite con frenafiletto. Corsa aste mm 17. Entrata mm 65.

Abbinabili alle serrature 214***

Confezione singola

212700654

1 10 10

Code
Confezione
multipla
Confezione
singola
Min. ord.

Accessori

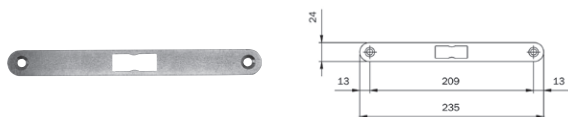

Contropiastra piana pesante, bordo tondo, per serrature antipanico.
In acciaio ZINCATO mm 235x24x3. Per serie: 216* - 214*

032094 10 - 10

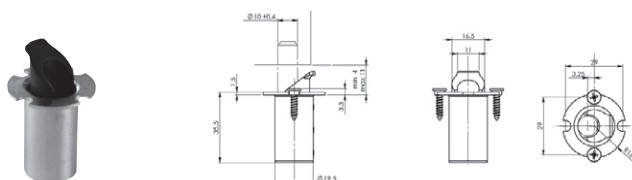

Blocca asta superiore per anta secondaria

032144 - 10 10



Spessore per blocca aste superiore

mm 1

032714 - 10 10

mm 2

032724 - 10 10



Spessore per blocca aste superiore

mm 2

032744 - 10 10

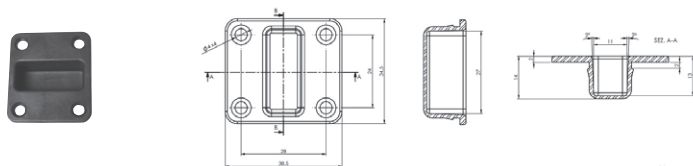

Incontro superiore per anta secondaria

032154 - 10 10

Code
Confezione
multipla
Confezione
singola
Min. ord.

Accessori

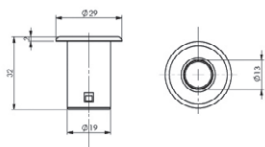

Boccola a pavimento per anta secondaria

032164 - 10 10

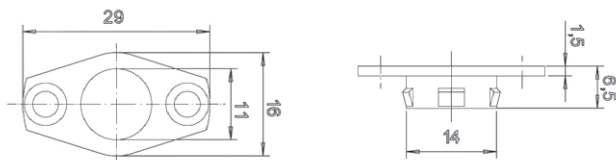

Guida aste inferiore per anta secondaria

032174 - 10 10



Piastrina in acciaio per guida aste inferiore, da installare
su ante secondarie ribaltabili

032704 - 10 10

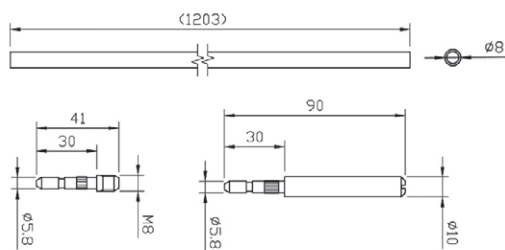
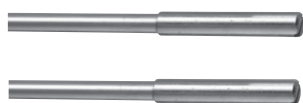

Kit aste per anta secondaria

032184 1 - 1



Kit prolunga aste per anta secondaria L=3400

0321A4 1 - 1



Code

Confezione multipla
Confezione singola

Min. ord.



IDEA Base Infilare per anta principale e secondaria

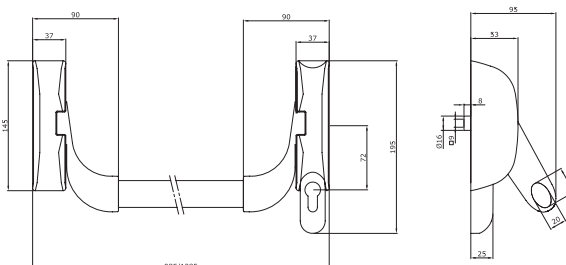

Meccanismo di azionamento **IDEA Base Infilare** per porte TAGLIAFUOCO, PER ANTA PRINCIPALE E SECONDARIA, **REVERSIBILE**, abbinabile a serrature antipanico e contro serrature da infilare con quadro maniglia da 9 mm. Interasse mm 72, con rotazione quadro maniglia di **30°**. Dima. Istruzioni di montaggio. QUADRO MANIGLIA NON IN DOTAZIONE.

Marcatura CE EN1125 e certificazione di prodotto ICIM.

Accessori abbinabili da ordinare a parte:

Serratura 21411*65* - Controserratura 2126**65* - Controserratura 2127**65*

Barra ovale 9459* - Contropiastra 032094

Microinterruttore 94100060.

Quadro maniglia 947910 - 947920 - 947930 - Accessori 0321*4

Finitura PVD	94C000020379	1	-	1	NO
Verniciato NERO	94C000050379	1	-	1	SI
Verniciato GRIGIO METAL	94C000070379	1	-	1	SI

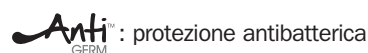

Certificazioni



La certificazione ICIM secondo la norma europea EN1125 è valida solo se la barra riportata in questa pagina è abbinata alle serrature, contropiastre, contro serrature e accessori ISEO come da tabelle riportate nella pagina seguente. Chiunque acquisti le barre certificate e le abbinati a serrature, contro serrature, accessori e/o contropiastre diverse da quelle indicate da ISEO, è responsabile della conformità alla norma EN 1125.

Tutti i certificati aggiornati sono disponibili e scaricabili dal nostro sito web: www.iseoserrature.it

IDEA Base Infilare per anta principale e secondaria

Il dispositivo antipanico per porte tagliafuoco con SERRATURA da infilare PER ANTA PRINCIPALE, è costituito da una barra mobile orizzontale, che aziona il meccanismo della serratura tramite il quadro maniglia. L'azionamento della barra mobile determina la rotazione del quadro maniglia, lo sblocco della serratura e l'apertura della porta. Reversibile per porte destre o sinistre. Tutte le versioni sono abbinabili ad un dispositivo microinterruttore per la segnalazione di apertura porte.

Meccanismo di azionamento	Barra	Serratura	Contropiastra
94C0000*0379	9459*	21411*65*	032094
94C0000*0379	9459*	214910654..*	032094

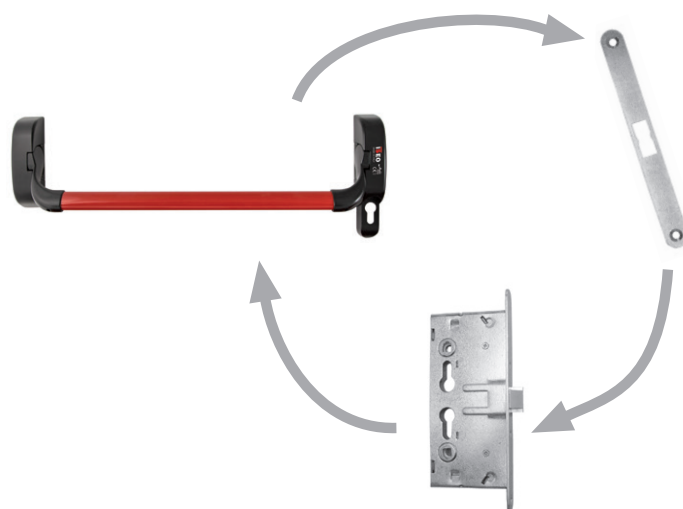

Il dispositivo antipanico per porte tagliafuoco con CONTROSERRATURA da infilare PER ANTA SECONDARIA, è costituito da una barra mobile orizzontale, che aziona il meccanismo della serratura tramite il quadro maniglia. L'azionamento della barra mobile determina la rotazione del quadro maniglia della controserratura, dentro la quale si muovono le aste inferiori e superiori, lo scrocco della serratura antipanico nell'anta principale viene richiamato e le due ante vengono aperte. Reversibile per porte destre o sinistre. Tutte le versioni sono abbinabili ad un dispositivo microinterruttore per la segnalazione di apertura porte.

Meccanismo di azionamento	Barra	Controserratura	Contropiastra
94C0000*0379	9459*	2126**65*	0321*4
94C0000*0379	9459*	2127**65*	0321*4

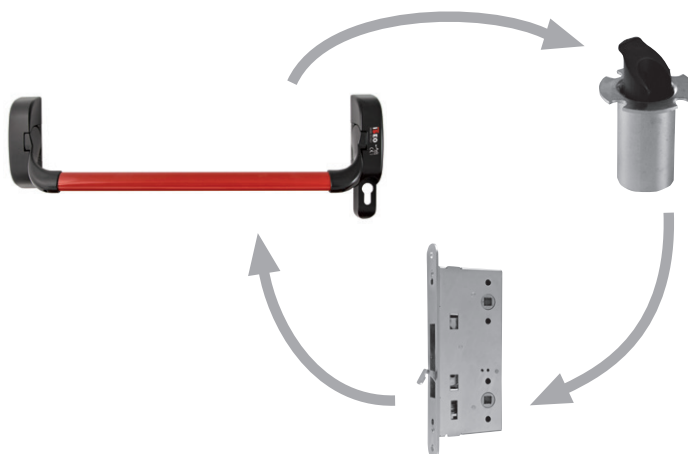



Code

Min. ord.
Confezione
multipla
Confezione
singola



Palmo per anta principale e secondaria

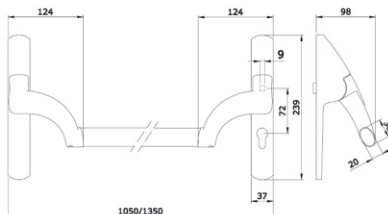

Barra di azionamento **Palmo** per porte TAGLIAFUOCO, PER ANTA PRINCIPALE E SECONDARIA, **REVERSIBILE**, abbinabile a serrature antipanico e contro serrature da infilare con quadro maniglia da 9 mm. Interasse mm 72, con rotazione quadro maniglia di **30°**. Dima. Istruzioni di montaggio. QUADRO MANIGLIA NON IN DOTAZIONE. Marcatura CE EN1125 e certificazione di prodotto ICIM.

Accessori abbinabili da ordinare a parte:

- Serratura 2141**65* - Controserratura 2126**65* - Controserratura 2127**65*
- Barra ovale 9459* - Contropiastra 032094
- Kit guarnizioni termoespandenti 94000020.
- Microinterruttore 94100160.
- Quadro maniglia 947910 - 947920 - 947930 - Accessori 0321*4

Finitura PVD	949000020379	1	-	1	NO
Verniciato GRIGIO	949000030379	1	-	1	SI
Verniciato NERO	949000050379	1	-	1	SI

Anti™ : protezione antibatterica
GERM



La certificazione ICIM secondo la norma europea EN1125 è valida solo se la barra riportata in questa pagina è abbinata alle serrature, contropiastre, contro serrature e accessori ISEO come da tabelle riportate nella pagina seguente. Chiunque acquisti le barre certificate e le abbinati a serrature, contro serrature, accessori e/o contropiastre diverse da quelle indicate da ISEO, è responsabile della conformità alla norma EN 1125.

Tutti i certificati aggiornati sono disponibili e scaricabili dal nostro sito web: www.iseoserrature.it

Palmo per anta principale e secondaria

Il dispositivo antipanico per porte tagliafuoco con SERRATURA da infilare PER ANTA PRINCIPALE, è costituito da una barra mobile orizzontale, che aziona il meccanismo della serratura tramite il quadro maniglia. L'azionamento della barra mobile determina la rotazione del quadro maniglia, lo sblocco della serratura e l'apertura della porta. Reversibile per porte destre o sinistre. Tutte le versioni sono abbinabili ad un dispositivo microinterruttore per la segnalazione di apertura porte.

Meccanismo di azionamento	Barra	Serratura	Contropiastra
9490000*0379	9459*	21411*65*	032094

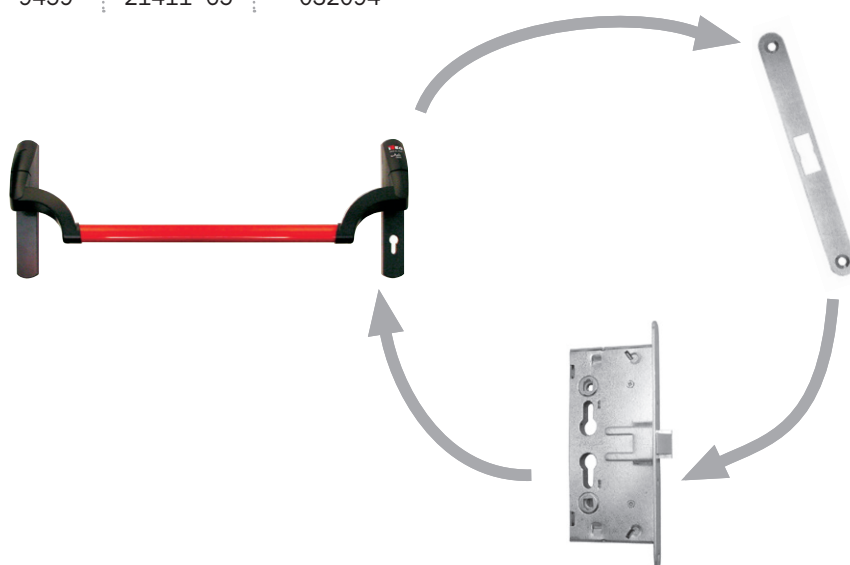

Il dispositivo antipanico per porte tagliafuoco con CONTROSERRATURA da infilare PER ANTA SECONDARIA, è costituito da una barra mobile orizzontale, che aziona il meccanismo della serratura tramite il quadro maniglia. L'azionamento della barra mobile determina la rotazione del quadro maniglia della contro serratura, dentro la quale si muovono le aste inferiori e superiori, lo scrocco della serratura antipanico nell'anta principale viene richiamato e le due ante vengono aperte. Reversibile per porte destre o sinistre. Tutte le versioni sono abbinabili ad un dispositivo microinterruttore per la segnalazione di apertura porte.

Meccanismo di azionamento	Barra	Controserratura	Contropiastra
9490000*0379	9459*	2126**65*	0321*4
9490000*0379	9459*	2127**65*	0321*4

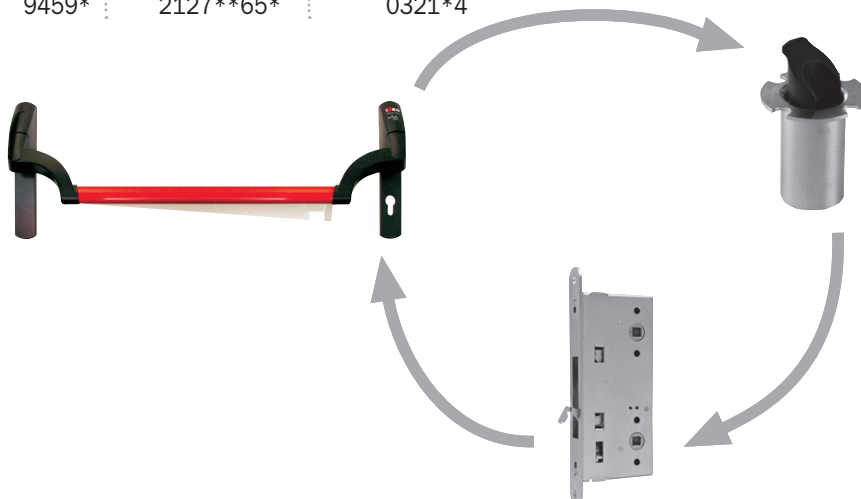



Code

Min. ord.
Confezione
multipla
Confezione
singola



Accessori

Barra ovale orizzontale per maniglione antipanico **IDEA - Palmo SERIE 94C - 9490.**

Lunghezza mm **1130**

INOX	945922	1	-	1	NO
VERNICIATO GRIGIO	945923	1	-	1	SI
VERNICIATO BIANCO	945924	1	-	1	SI
VERNICIATO NERO	945925	1	-	1	SI
VERNICIATO ROSSO	945928	1	-	1	SI
VERNICIATO VERDE	945929	1	-	1	SI
VERNICIATO GRIGIO METAL	945927	1	-	1	SI

Barra ovale orizzontale per maniglione antipanico **IDEA - Palmo SERIE 94C - 9490.**

Lunghezza mm **1330**

INOX	945932	1	-	1	NO
VERNICIATO ROSSO	945938	1	-	1	SI



Microswitch, da inserire nel gruppo supporto maniglione
SERIE 9490.

Abbinabile a sistemi di sicurezza. Vite di fissaggio. Foglio istruzioni.

94100160	1	-	1	NO
-----------------	---	---	---	----

Code

Confezione multipla
Confezione singola

Min. ord.



Push-Infilare per anta principale e secondaria

NEW

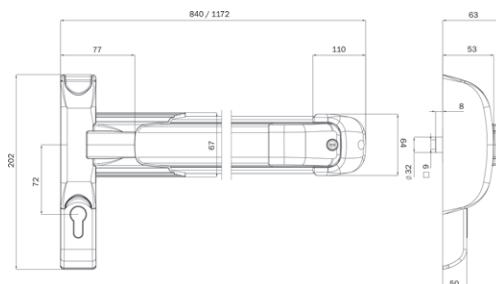

Barra di azionamento **Push Infilare** per porte TAGLIAFUOCO, PER ANTA PRINCIPALE E SECONDARIA, **REVERSIBILE**, abbinabile a serrature antipanico e contro serrature da infilare con quadro maniglia da 9 mm. Interasse mm 72, con rotazione quadro maniglia di **30°**. Piastra di fissaggio accorciabile, per consentire il montaggio anche senza cilindro. Dima. Istruzioni di montaggio. QUADRO MANIGLIA NON IN DOTAZIONE. Marcatura CE EN1125 e certificazione di prodotto ICIM.

Accessori abbinabili da ordinare a parte:

- Serratura 21411*65* - Controserratura 2126**65*
- Controserratura 2127**65* - Contropiastra 032094
- Accessori 0321*4
- Microinterruttore 94200060
- Quadro maniglia 947910 - 947920 - 947930

Lunghezza mm 840. Base e barra verniciate GRIGIO METAL	94F008477379	1	-	1	SI
Lunghezza mm 840. Base verniciata NERA, barra verniciata ROSSA	94F008458379	1	-	1	SI
Lunghezza mm 1165. Base e barra verniciate GRIGIO METAL	94F011777379	1	-	1	SI
Lunghezza mm 1165. Base verniciata NERA, barra verniciata ROSSA	94F011758379	1	-	1	SI

Anti GERM : protezione antibatterica

Certificazioni



La certificazione ICIM secondo la norma europea EN1125 è valida solo se la barra riportata in questa pagina è abbinata alle serrature, contropiastre, contro serrature e accessori ISEO come da tabelle riportate nella pagina seguente. Chiunque acquisti le barre certificate e le abbinati a serrature, contro serrature, accessori e/o contropiastre diverse da quelle indicate da ISEO, è responsabile della conformità alla norma EN 1125.

Tutti i certificati aggiornati sono disponibili e scaricabili dal nostro sito web: www.iseoserrature.it

Push-Infilare per anta principale e secondaria

NEW

Il dispositivo antipanico per porte tagliafuoco con SERRATURE da infilare PER ANTA PRINCIPALE, è costituito da una barra mobile orizzontale, che aziona il meccanismo della serratura tramite il quadro maniglia. L'azionamento della barra mobile determina la rotazione del quadro maniglia, lo sblocco della serratura e l'apertura della porta. Viene fornito nelle misure di mm 840 e 1165 accorciabile fino a mm 330, con finitura grigio metal o rosso/nero, reversibile per porte destre o sinistre. Tutte le versioni sono abbinabili ad un dispositivo microinterruttore per la segnalazione di apertura porte.

Piastra di fissaggio accorciabile, per consentire il montaggio anche senza cilindro.

Barra	Serratura	Contropiastra
94F0084**379	2141**65*	032094
94F0084**379	214910654*	032094
94F0117**379	2141**65*	032094
94F0117**379	214910654*	032094

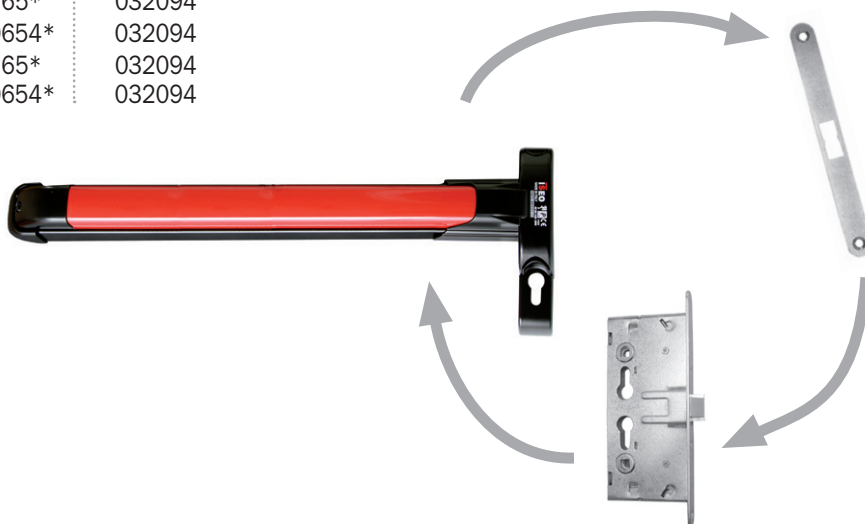

Il dispositivo antipanico per porte tagliafuoco con CONTROSERRATURA da infilare PER ANTA SECONDARIA, è costituito da una barra mobile orizzontale, che aziona il meccanismo della serratura tramite il quadro maniglia. L'azionamento della barra mobile determina la rotazione del quadro maniglia della controserratura, dentro la quale si muovono le aste inferiori e superiori, lo scrocco della serratura antipanico nell'anta principale viene richiamato e le due ante vengono aperte. Viene fornito nelle misure di mm 840 e 1165 accorciabile fino a mm 330, con finitura grigio metal o rosso/nero, reversibile per porte destre o sinistre. Tutte le versioni sono abbinabili ad un dispositivo microinterruttore per la segnalazione di apertura porte. Piastra di fissaggio accorciabile, per consentire il montaggio anche senza cilindro.

Barra	Controserratura	Accessori
94F0084**379	2126**65*	0321*4
94F0084**379	2127**65*	0321*4
94F0117**379	2126**65*	0321*4
94F0117**379	2127**65*	0321*4

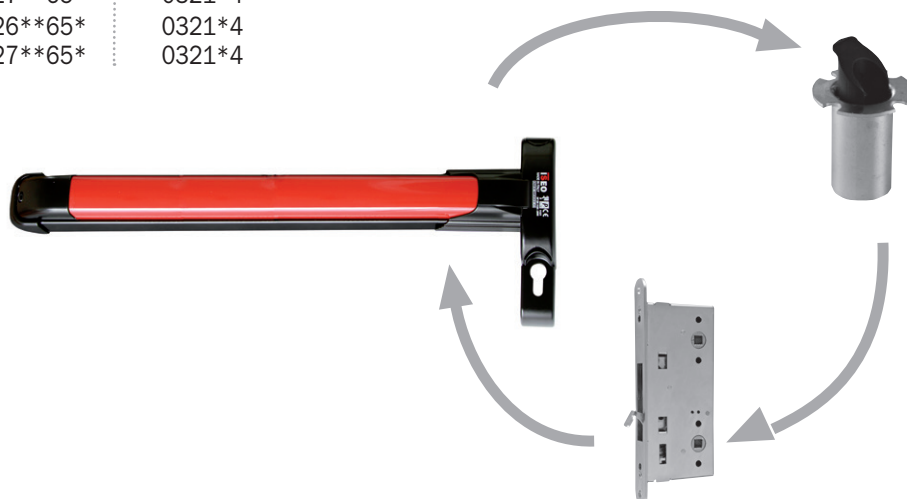



Code

Min. ord.
Confezione
multipla
Confezione
singola



Push-Palmo per anta principale e secondaria

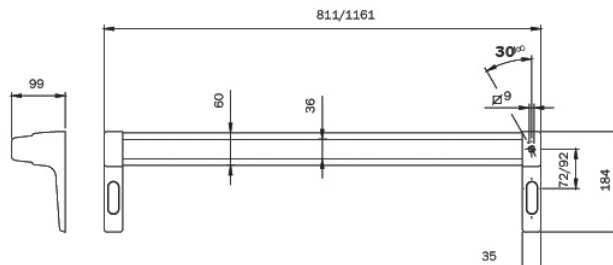

Barra di azionamento **Push Palmo** per porte TAGLIAFUOCO, PER ANTA PRINCIPALE E SECONDARIA, **REVERSIBILE**, abbinabile a serrature antipanico e contro serrature da infilare con quadro maniglia da 9 mm. Interasse mm 72, con rotazione quadro maniglia di **30°**. Base verniciato NERO e barra verniciato ROSSO. Dima. Istruzioni di montaggio. QUADRO MANIGLIA NON IN DOTAZIONE. Marcatura CE EN1125 e certificazione di prodotto ICIM.

Accessori abbinabili da ordinare a parte:

- Serratura 2141**65* - Controserratura 2126**65* -
- Controserratura 2127**65* Kit guarnizioni termoespandenti 94000020
- Contropiastra 032094 - Accessori 0321*4
- Microinterruttore 94400030
- Quadro maniglia 947930

Lunghezza mm 811	94490815839	1	-	1	SI
Lunghezza mm 1161	94491165839	1	-	1	SI

Anti™ : protezione antibatterica
GERM

Certificazioni



La certificazione ICIM secondo la norma europea EN1125 è valida solo se la barra riportata in questa pagina è abbinata alle serrature, contropiastre, contro serrature e accessori ISEO come da tabelle riportate nella pagina seguente. Chiunque acquisti le barre certificate e le abbinati a serrature, contro serrature, accessori e/o contropiastre diverse da quelle indicate da ISEO, è responsabile della conformità alla norma EN 1125.

Tutti i certificati aggiornati sono disponibili e scaricabili dal nostro sito web: www.iseoserrature.it

Push-Palmo per anta principale e secondaria

Il dispositivo antipanico per porte tagliafuoco con SERRATURE da infilare PER ANTA PRINCIPALE, è costituito da una barra mobile orizzontale, che aziona il meccanismo della serratura tramite il quadro maniglia. L'azionamento della barra mobile determina la rotazione del quadro maniglia, lo sblocco della serratura e l'apertura della porta. Viene fornito nelle misure di mm 811 e 1161 accorciabile fino a mm 330, in unica finitura rosso/nera, reversibile per porte destre o sinistre. Tutte le versioni sono abbinabili ad un dispositivo microinterruttore per la segnalazione di apertura porte.

Barra	Serratura	Contropiastra
94490815839	2141**65*	032094
94491165839	2141**65*	032094

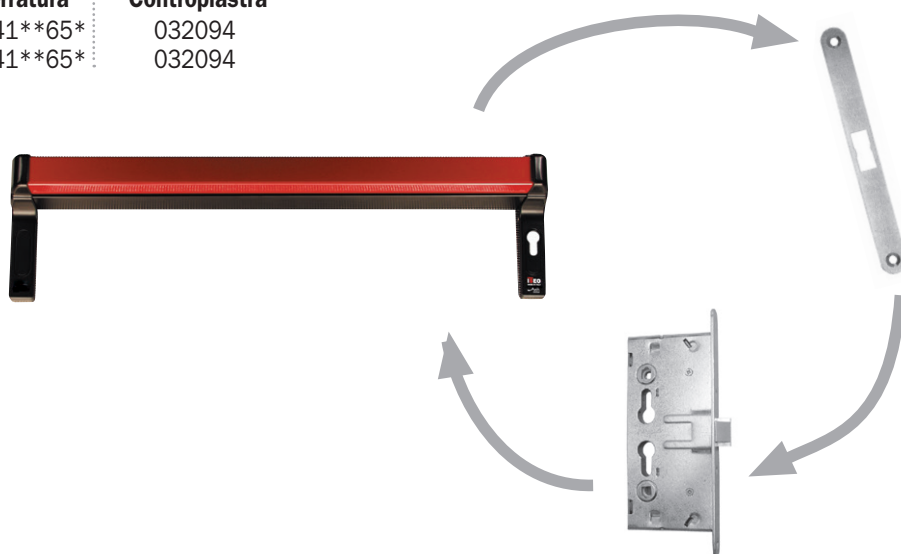

Il dispositivo antipanico per porte tagliafuoco con CONTROSERRATURA da infilare PER ANTA SECONDARIA, è costituito da una barra mobile orizzontale, che aziona il meccanismo della serratura tramite il quadro maniglia. L'azionamento della barra mobile determina la rotazione del quadro maniglia della contro serratura, dentro la quale si muovono le aste inferiori e superiori, lo scrocco della serratura antipanico nell'anta principale viene richiamato e le due ante vengono aperte. Reversibile per porte destre o sinistre. Viene fornito nelle misure di mm 811 e 1161 accorciabile fino a mm 330, in unica finitura rosso/nera, reversibile per porte destre o sinistre. Tutte le versioni sono abbinabili ad un dispositivo microinterruttore per la segnalazione di apertura porte.

Barra	Controserratura	Accessori
94490815839	2126**65*	0321*4
94490815839	2127**65*	0321*4
94491165839	2126**65*	0321*4
94491165839	2127**65*	0321*4

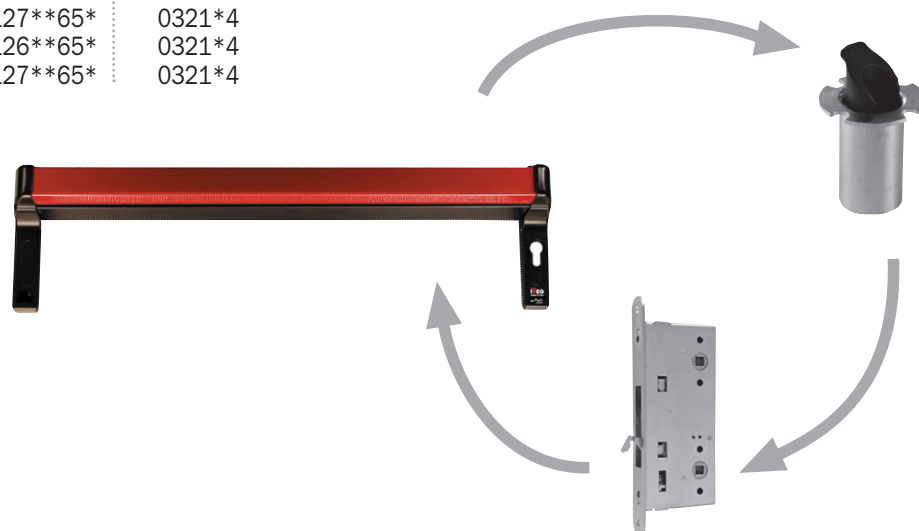

Accessori



Microinterruttore, da inserire nel supporto maniglione **Push Palmo SERIE 9449**, per rilevamento porta aperta.
Abbinabile a sistemi di sicurezza. Foglio istruzioni.

94400030 1 - 1 NO



Tappo con foro cilindro a profilo europeo per placche maniglioni antipanico **Push Palmo SERIE 9449** per serrature da infilare antipanico con **interasse 72/92**.
In zama verniciato NERO.

040840 10 - 10 NO



Code

Min. ord.
Confezione
multipla
Confezione
singola



Placche maniglia

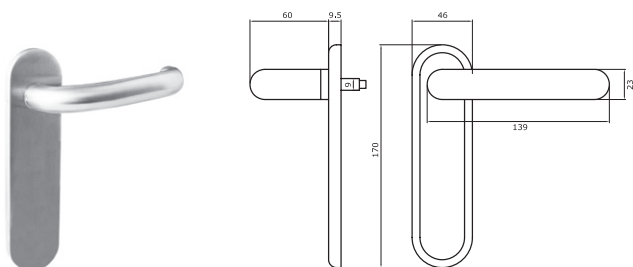

Placca con maniglia senza foro cilindro.

Per porte tagliafuoco e porte tagliafuoco con funzione antipanico **EN179**.

In dotazione: viti fissaggio per porte fino a mm 63.

INOX

032532

1 30 30

NO

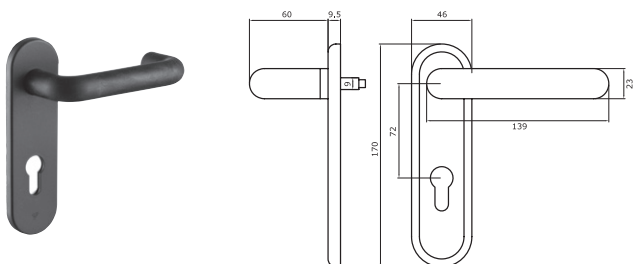

Placca con maniglia e foro cilindro.

Per porte tagliafuoco e porte tagliafuoco con funzione antipanico **EN179**.

In dotazione: viti fissaggio per porte fino a mm 63.

INOX

032432

1 30 30

NO

GRIGIA

032433

1 30 30

NO

NERA

032435

1 30 30

NO

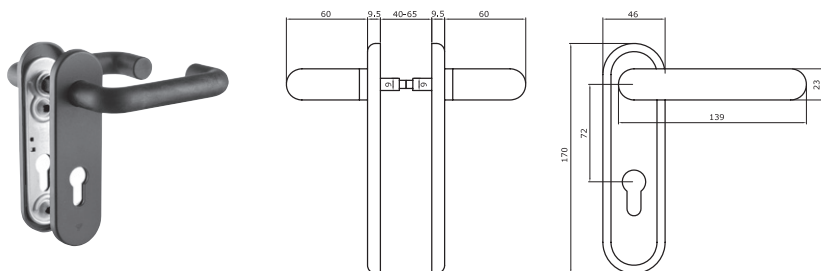

Set maniglia con foro cilindro.

Per porte tagliafuoco e porte tagliafuoco con funzione antipanico **EN179**.

In dotazione: quadro maniglia mm 125, viti fissaggio per porte fino a mm 63.

INOX

032412

1 30 30

NO

GRIGIO

032413

1 30 30

NO

NERO

032415

1 30 30

NO



Code

Min. ord.
Confezione
multipla
Confezione
singola



Placche maniglia

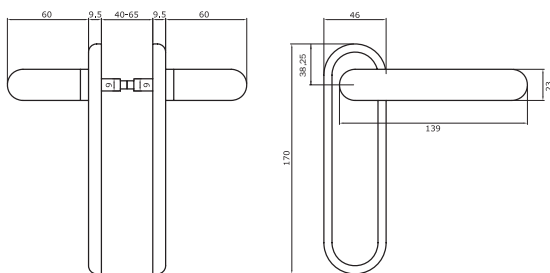

Set maniglia senza foro cilindro.

Per porte tagliafuoco e porte tagliafuoco con funzione antipánico **EN179**.

In dotazione: quadro maniglia mm 125, viti fissaggio per porte fino a mm 63.

NERO

032515

1 30 30

NO

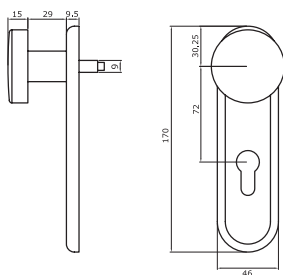

Placca con pomolo e foro cilindro.

Per porte tagliafuoco e porte tagliafuoco con funzione antipánico **EN179**.

In dotazione: viti fissaggio per porte fino a mm 63.

INOX

032462

1 30 30

NO

NERA

032465

1 30 30

NO

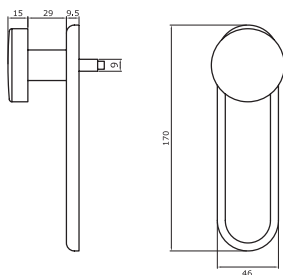

Placca con pomolo senza foro cilindro.

Per porte tagliafuoco e porte tagliafuoco con funzione antipánico **EN179**.

In dotazione: viti fissaggio per porte fino a mm 63.

GRIGIA

032423

1 30 30

NO

NERA

032425

1 30 30

NO



Code

Min. ord.
Confezione
multipla
Confezione
singola



Placche maniglia

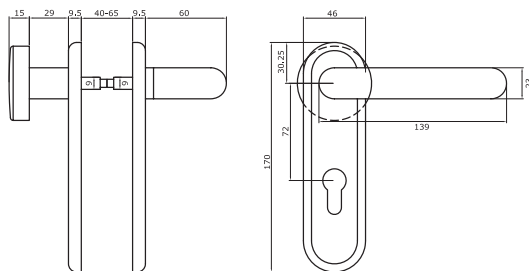

Set maniglia con pomolo e foro cilindro.

Per porte tagliafuoco e porte tagliafuoco con funzione antipanco **EN179**.

In dotazione: viti fissaggio per porte fino a mm 63.

INOX	032402	1	30	30	NO
GRIGIO	032403	1	30	30	NO
NERO	032405	1	30	30	NO

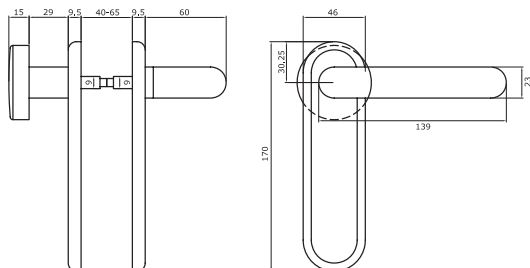

Set maniglia con pomolo senza foro cilindro.

Per porte tagliafuoco e porte tagliafuoco con funzione antipanco **EN179**.

In dotazione: viti fissaggio per porte fino a mm 63.

GRIGIO	032503	1	30	30	NO
NERO	032505	1	30	30	NO



Code

Min. ord.
Confezione
multipla
Confezione
singola



Accessori

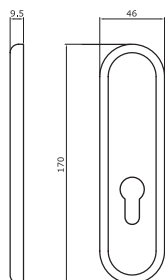

Placca esterna senza comando con foro cilindro.

Per porte tagliafuoco e porte tagliafuoco con funzione antipanico.
In dotazione: viti fissaggio per porte fino a mm 63.

NERA

032455

1 30 30

NO

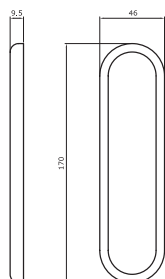

Placca esterna senza comando senza foro cilindro.

Per porte tagliafuoco e porte tagliafuoco con funzione antipanico.
In dotazione: viti fissaggio per porte fino a mm 63.

NERA

032445

1 30 30

NO



Code

Min. ord.
Confezione
multipla
Confezione
singola



Accessori



Quadro maniglia mm 9, lungo **mm 125**

947900

10

- 10

NO



Quadro maniglia mm 9 **sdoppiato**

lungo **mm 55/38**

947910

10

- 10

NO

lungo **mm 55/55**

947920

10

- 10

NO

lungo **mm 65/30**

947980

10

- 10

NO

lungo **mm 65/40**

947970

10

- 10

NO



Quadro maniglia mm 9, lungo **mm 62** con fermo

947930

10

- 10

NO



Dispositivi antipanico e di emergenza



RADDOPPIA LA SICUREZZA: ANTIPANICO E ANTIBATTERICO

In coerenza con la sua attenzione alla sicurezza, ISEO ha deciso di intervenire su un dispositivo sempre presente negli spazi pubblici e in tutti quegli ambiti in cui l'igiene e la tutela della salute sono un requisito fondamentale: ospedali, cliniche, case di cura, ma anche asili nido e scuole materne.

La funzione antipanico viene così arricchita con la protezione antibatterica AntiGerm*, la cui efficacia è certificata dal Dipartimento di Medicina Molecolare dell'Università di Padova.

L'azione del trattamento antibatterico è permanente e non comporta manutenzione particolare. Il rilascio continuo degli ioni di argento garantisce efficacia per tutta la vita del prodotto, anche in caso di graffiature superficiali.

*** Protezione antibatterica per dispositivi antipanico e accessori tranne per la versione inox/PVD.**

Tutti i maniglioni antipanico e di emergenza ISEO con trattamento antibatterico AntiGerm hanno ottenuto la certificazione volontaria ICIM 021AW/0.



IDEA Base Inox

6-8



IDEA Base

6-12



IDEA Bolt Inox

6-24



IDEA Bolt

6-29



Push SIRENA

6-34



Push

6-36



Push-Bolt

6-43



Push-Bar

6-48



Pad Inox

6-56



Pad

6-58



Pad-Bolt Inox

6-62



Pad-Bolt

6-64



Belvedere

6-66

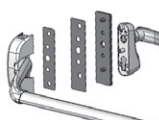

Trim-Tronic

6-74



Trim

6-78



Match

6-82



Accessori

6-83





**Dispositivi
antipanico**



La norma

EN 1125:2008

I dispositivi per uscite antipanico conformi alla norma EN 1125 sono concepiti per essere utilizzati in situazioni di panico.

La EN1125 stabilisce i requisiti che un dispositivo antipanico per uscite di sicurezza deve avere per garantire una via di fuga sicura ed efficace, attraverso una porta la cui apertura avviene a semplice spinta, con il minimo sforzo e senza conoscenza preventiva del dispositivo.

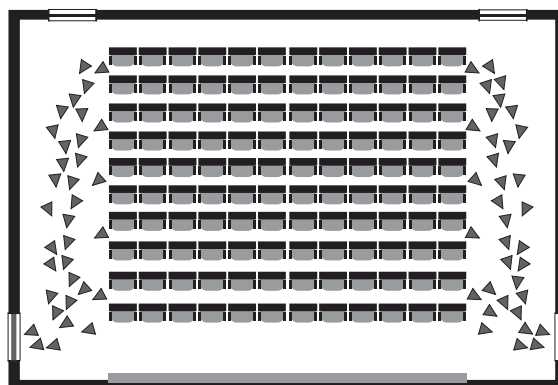



Come leggere la marcatura EN 1125:2008

Non adatto a porte tagliafuoco/antifumo	3	7	6	0	1	4	2	2	A	A
Adatto a porte tagliafuoco/antifumo	3	7	6	B	1	4	2	2	A	A
	Categoria d'uso	Durabilità	Massa della porta	Idoneità all'uso su porte tagliafuoco/antifumo	Sicurezza per le persone	Resistenza alla corrosione	Sicurezza per i beni	Sporgenza della barra	Tipo di azionamento	Campo di applicazione della porta

Categoria d'uso. Esiste una categoria unica che prevede un uso molto frequente del maniglione da parte di persone che non prestano molta attenzione e potrebbe manifestarsi la possibilità di incidente od uso improprio.

Durabilità. Esistono due categorie:
grado 6 = 100.000 cicli
grado 7 = 200.000 cicli

Massa della porta. Esistono tre categorie:
grado 5 = fino a Kg 100
grado 6 = fino a Kg 200
grado 7 = oltre Kg 200

Idoneità all'uso su porte tagliafuoco/antifumo. Esistono tre categorie:
grado 0 = non adatto a porte tagliafuoco/antifumo
grado A = adatto a porte tagliafuoco/antifumo
grado B = adatto a porte tagliafuoco/antifumo

Sicurezza per le persone. Esiste una categoria unica che rappresenta il grado massimo ottenibile in funzione al fatto che i dispositivi antipanico devono garantire la sicurezza delle persone

Resistenza alla corrosione. Esistono due categorie in conformità alla norma prEN1670:
grado 3 = 96 ore, alta resistenza
grado 4 = 240 ore, altissima resistenza

Sicurezza per i beni. Esiste una categoria unica che rappresenta il grado minimo ottenibile in funzione del fatto che la sicurezza dei beni deve essere considerata secondaria rispetto a quella delle persone

Sporgenza della barra. Esistono due categorie:
grado 1 = sporgenza della barra fino a mm 150 (grande)
grado 2 = sporgenza della barra fino a mm 100 (tipica)

Tipo di azionamento. Esistono 2 categorie:
A = antipanico azionato da una barra a spinta (Idea)
B = antipanico azionato da una barra a contatto (Push-Bar)

Campo di applicazione della porta. Esistono 3 categorie:
A = porta ad un'anta, porta a due ante: anta attiva o inattiva
B = solo porta ad un'anta
C = porta a due ante, solo anta inattiva



Avvertenze

Il campo di applicazione di questi maniglioni antipanico è limitata come segue:

Massima massa della porta	Massima altezza della porta	Massima larghezza della porta	Intervallo di temperatura
200 Kg	2520 mm	1320 mm	-10°C +60°C

I limiti sopra indicati sono definiti dalla norma EN 1125. ISEO Serrature dichiara che per porte con massa fino a 200 Kg, altezza massima mm 3400 e larghezza massima mm 1500, le prestazioni dei dispositivi e relativi accessori sono conformi ai requisiti richiesti dalla norma stessa, pertanto rientrano nella certificazione.

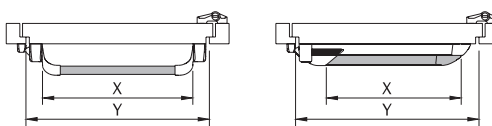

Fig. 1

La lunghezza efficace della barra di azionamento, quota X, deve essere quanto più possibile prossima alla larghezza efficace della porta, quota Y, alla quale il maniglione antipanico è destinato, in ogni caso, mai meno del 60% (vedi Fig.1).

Le ante della porta e i loro telai devono essere costituiti di materiale di sufficiente rigidità tale che eventuali distorsioni che si verificano durante l'uso non siano maggiori di 5 mm in qualunque posizione.

Il fissaggio del dispositivo sull'anta deve essere effettuato su materiale che garantisca la resistenza a trazione per ogni vite > di 1,5KN.

Le certificazioni dei prodotti

ISEO Serrature ha ottenuto dall'Istituto Warrington Certification Limited (WCL) il certificato di conformità alla norma EN 1125:2008, per applicare la marcatura CE sui maniglioni antipanico, obbligatoria dal 01/04/2003.

Ricordiamo inoltre che i maniglioni serie Idea hanno già ottenuto la Certificazione di Prodotto Volontaria rilasciata da un ente terzo, ICIM, prevista dalla norma EN 1125:2008.

La certificazione volontaria ICIM prevede adempimenti più severi rispetto alla marcatura CE.

Tutti i certificati aggiornati sono disponibili e scaricabili dal nostro sito web: www.iseoserrature.it

Esempi di certificazione prodotto.



Code

Min. ord.
Confezione
multipla
Confezione
singola



IDEA Base Inox: finitura PVD - Inox

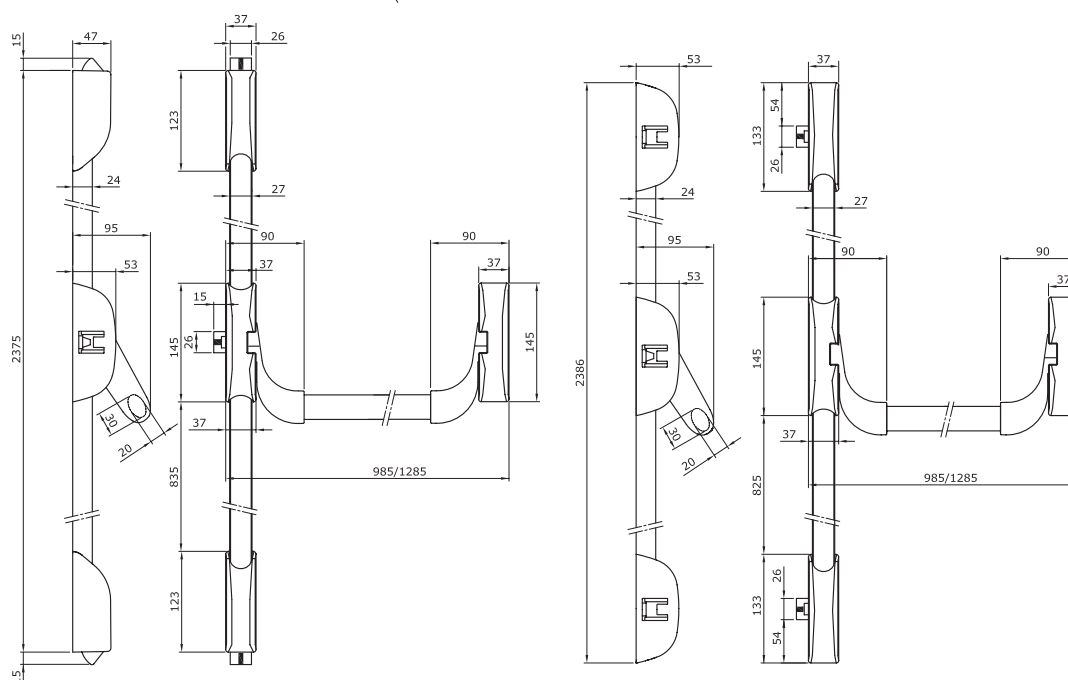
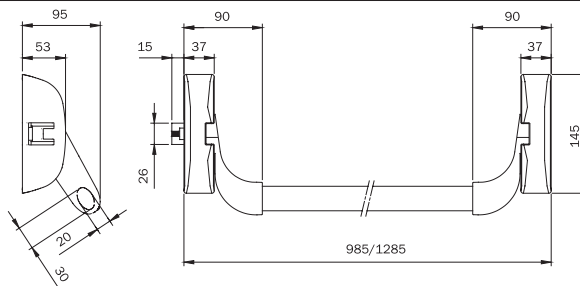

Maniglione antipanico "IDEA Base Inox" MODULARE, reversibile, finitura in PVD - INOX. Predisposto per chiusura laterale, duplice, triplice. **SCROCCO IN ACCIAIO CON AUTOBLOCCANTE**, idoneo per porte TAGLIAFUOCO. Incontri INOX 94100112. Due piastre di fissaggio in INOX 94100042. Predisposto per aggancio aste per alto/basso. Tappi per fori alto/basso. Spessore in nylon per comando esterno. Dima. Istruzioni di montaggio.

Accessori abbinabili da ordinare separatamente:

- Barra 9459** inossidabile
- Aste e coperture 94100202 per porte da mm 2400
- Aste e coperture 94100302 per porte da mm 3400
- Coppia scrocchi in acciaio 941020**24
- Comando esterno 94011002T / 94012002T pomolo
- Cilindro esterno 859000859
- Microinterruttore 94100060
- Kit fermo a giorno 94100070
- Incontro elettrico 56800*0
- Quadro maniglia prolungato 947880
- Kit guarnizioni TAGLIAFUOCO 94000030
- Piastra in acciaio per fissaggio maniglione TAGLIAFUOCO 94100040

9414000524

1

-

1

NO



Code

Confezione
multipla
Confezione
singola

Min. ord.



Accessori finitura PVD - Inox

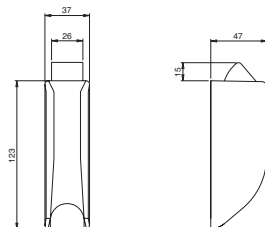

Coppia scrochi finitura in PVD per antipanico "IDEA Base Inox". Chiusura verticale alto e basso.
Scrocco in acciaio con autobloccante, idoneo per porte TAGLIAFUOCO.
Incontri 94100112+94100127.

Viti di fissaggio. **9410201524** 1 - 1 NO

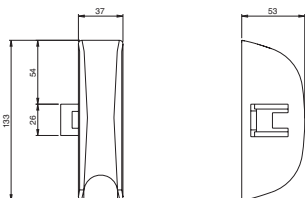

Coppia scrochi finitura in PVD per antipanico "IDEA Base Inox". Chiusura laterale superiore e inferiore.
Scrocco in acciaio con autobloccante, idoneo per porte TAGLIAFUOCO.
Due incontri 94100102.

Viti di fissaggio. **9410203524** 1 - 1 NO

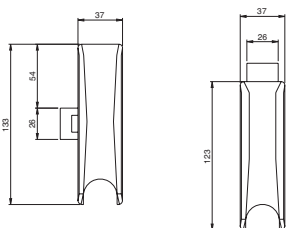

Coppia scrochi finitura in PVD per antipanico "IDEA Base Inox". Chiusura verticale superiore e laterale inferiore. Scrocco in acciaio con autobloccante, idoneo per porte TAGLIAFUOCO.
Due incontri 94100112.

Viti di fissaggio. **9410204524** 1 - 1 NO

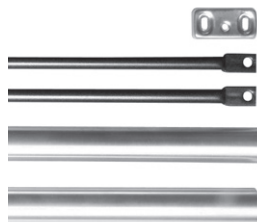

Aste e coperture in acciaio inox per "IDEA Base Inox".

Un incontro per due ante, senza spessori. Tappo per scrocco laterale maniglione.

Per porte con altezza massima mm 2400.

94100202 1 - 1 NO

Per porte con altezza massima mm 3400.

94100302 1 - 1 NO

Barra ovale orizzontale in acciaio INOX per maniglioni antipanico "IDEA Base" - "IDEA Bolt".

Lunghezza mm 1130

945922 1 - 1 NO

Lunghezza mm 1330

945932 1 - 1 NO

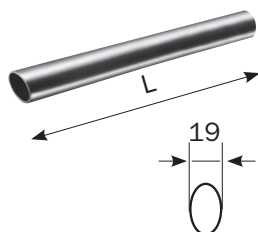

IDEA Base Inox: configuratori per porte ad un'anta

9414000524	●	●	●	●	●	●	●
9410201524		●			●		
9410204524				●			●
9410203524			●			●	
945922 L = 1130 945932 L = 1330	* ●	* ●	* ●	* ●	* ●	* ●	* ●
94100202 94100302		* ●	* ●	* ●	* ●	* ●	* ●
56800** 5680012	○		○ ○	○ ○		○ ○ ○	
94011002T 94021002	* ○	* ○	* ○	* ○	* ○	* ○	* ○
94012002T							
94100060	○	○	○	○	○	○	○
94100070	○	○	○	○	○	○	○

● = Elementi necessari (● ● = 2 pcs, ● ● ● = 3 pcs)

* = Scegliere 1 solo articolo

○ = Elementi facoltativi (○ ○ = 2 pcs, ○ ○ ○ = 3 pcs)

IDEA Base Inox: configuratori per porte a due ante

9414000524	● ●	● ●	● ●	● ●
9410201524	●	●	●	● ●
9410204524				
9410203524		●	●	
945922 L = 1130 945932 L = 1330	* ● ●	* ● ●	* ● ●	* ● ●
94100202 94100302	* ●	* ● ●	* ● ●	* ● ●
56800** + 5680012				
94011002T 94021002	* ○	* ○	* ○	* ○
94012002T				
94100060	○ ○	○ ○	○ ○	○ ○
94100070	○ ○	○ ○	○ ○	○ ○

● = Elementi necessari (● ● = 2 pcs, ● ● ● = 3 pcs)

* = Scegliere 1 solo articolo

○ = Elementi facoltativi (○ ○ = 2 pcs, ○ ○ ○ = 3 pcs)



Code

Confezione
multipla
Confezione
singola

Min. ord.



IDEA Base scrocchi in zama

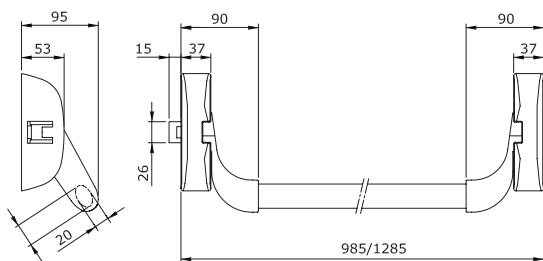

Maniglione antipanico "IDEA Base" **CHIUSURA LATERALE**, reversibile, verniciato NERO.

Scrocco in zama senza autobloccante. Incontro 94100110. Spessore in nylon per comando esterno. Dima. Istruzioni di montaggio.

Accessori abbinabili da ordinare separatamente:

Barra 9459** - Comando esterno 9401* +9402*

Cilindro esterno 859000857/9

Microinterruttore 94100060

Kit fermo a giorno 94100070

Incontro elettrico 56800*0

VERNICIATO NERO

* **9411000505** 1 - 1 SI

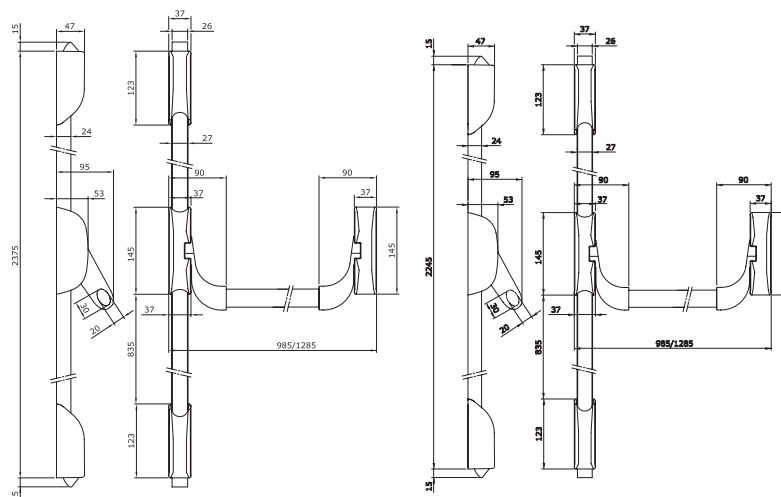

Maniglione antipanico "IDEA Base" **CHIUSURA VERTICALE DUPLICE**, reversibile, verniciato NERO. Predisposto per aggancio aste per alto/basso. Spessore in nylon per comando esterno. Dima. Istruzioni di montaggio.

Accessori abbinabili da ordinare separatamente:

Barra 9459**

Aste e coperture 94100205 per porte da mm 2400

Aste e coperture 94100305 per porte da mm 3400

Coppia scrocchi in zama 941020**05

Comando esterno 9401* + 9402*

Cilindro esterno 859000857/9

Microinterruttore 94100060.

Kit fermo a giorno 94100070

VERNICIATO NERO

9412000505 1 - 1 SI

COLORE BIANCO E GRIGIO SU RICHIESTA (es. bianco 941****405, grigio 941****305)

* **COLORE GRIGIO METAL SU RICHIESTA** (es. grigio metal 941****705)



Code

Min. ord.
Confezione
multipla
Confezione
singola



IDEA Base scrocchi in zama

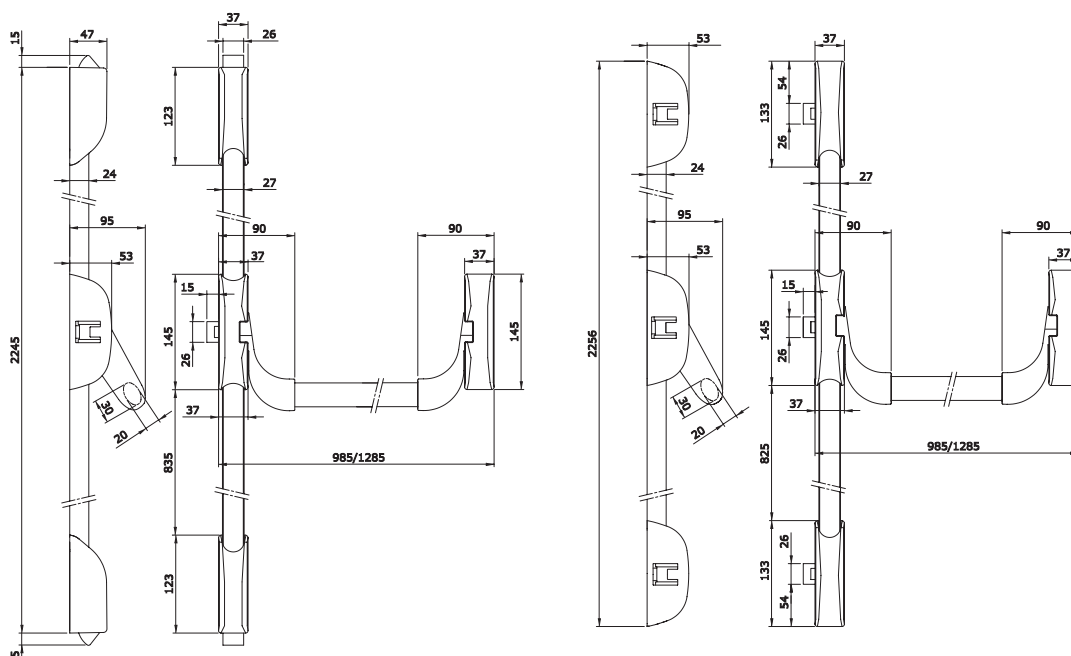
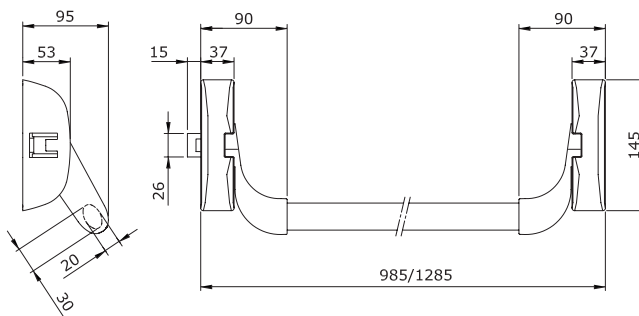

Maniglione antipanico **“IDEA Base” MODULARE**, reversibile, verniciato NERO. Predisposto per chiusura laterale, duplice, triplice. **Scrocco in zama senza autobloccante**. Incontro 94100110. Predisposto per aggancio aste per alto/basso. Tappi per fori alto/basso. Spessore in nylon per comando esterno. Dima. Istruzioni di montaggio.

Accessori abbinabili da ordinare separatamente:

Barra 9459**

Aste e coperture 94100205 per porte da mm 2400

Aste e coperture 94100305 per porte da mm 3400

Coppia scrocchi in zama 941020**05

Comando esterno 9401* + 9402*

Cilindro esterno 859000857/9

Microinterruttore 94100060

Kit fermo a giorno 94100070

Incontro elettrico 56800*0

VERNICIATO NERO

* **9414000505**

1

- 1

SI

COLORE BIANCO E GRIGIO SU RICHIESTA (es. bianco 941****405, grigio 941****305)

* **COLORE GRIGIO METAL SU RICHIESTA** (es. grigio metal 941****705)



Code

Confezione
multipla
Confezione
singola

Min. ord.



Scrocchi zama

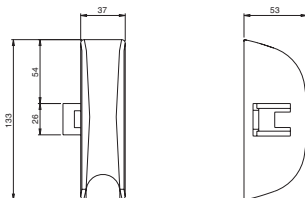

Scrocchio per antipanico "IDEA Base". Viti di fissaggio. VERNICIATO NERO **9410003505** 1 - 1 SI

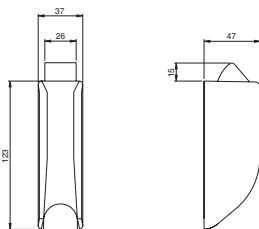

Coppia scrocchi per antipanico "IDEA Base". Chiusura verticale alto e basso. Scrocchio in zama senza autobloccante. Solo per porte antipanico. Incontri 94100110+94100120. Viti di fissaggio. VERNICIATO NERO *** 9410201505** 1 - 1 SI

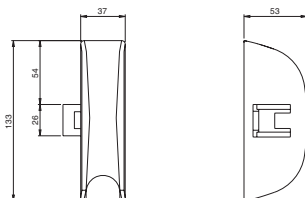

Coppia scrocchi per antipanico "IDEA Base". Chiusura laterale superiore e inferiore. Scrocchio in zama senza autobloccante. Solo per porte antipanico. Due incontri 94100100. Viti di fissaggio. VERNICIATO NERO *** 9410203505** 1 - 1 SI

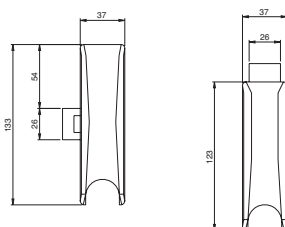

Coppia scrocchi per antipanico "IDEA Base". Chiusura verticale superiore e laterale inferiore. Scrocchio in zama senza autobloccante. Solo per porte antipanico. Due incontri 94100110. Viti di fissaggio. VERNICIATO NERO *** 9410204505** A 1 - 1 SI

COLORE BIANCO E GRIGIO SU RICHIESTA (es. bianco 941****405, grigio 941****305)

* COLORE GRIGIO METAL SU RICHIESTA (es. grigio metal 941****705)

IDEA Base scrocci zama: configuratori per porte ad un'anta

	(A) (B)	(A) (B)	(A) (B)	(A) (B)			
9411000*05	●	●	●	●			
9412000505		●	●	●			
9414000*05		●	●	●	●	●	●
9410201*05		●			●		
9410204*05				●			●
9410203*05			●			●	
94591* L = 830 94592* L = 1130 94593* L = 1330	* ●	* ●	* ●	* ●	* ●	* ●	* ●
9410020* 9410030*		* ●	* ●	* ●	* ●	* ●	* ●
56800**	○		○ ○	○ ○		○ ○ ○	○ ○ ○
9401100*T 9401101*T 9401200*T 9401300*T 9401400*T 9401500*T 9402100*T 9402102*	* ○	* ○	* ○	* ○	* ○	* ○	* ○
9409110*E							
94100060	○	○	○	○	○	○	○
94100040	○ ○	○ ○	○ ○	○ ○	○ ○	○ ○	○ ○
94100050		○ ○	○ ○	○ ○	○ ○	○ ○	○ ○
94100070	○	○	○	○	○	○	○

(A) (B) = Possibilità di scelta tra le due versioni proposte come da configurazione

● = Elementi necessari (● ● = 2 pcs, ● ● ● = 3 pcs)

* = Scegliere 1 solo articolo

○ = Elementi facoltativi (○ ○ = 2 pcs, ○ ○ ○ = 3 pcs)

IDEA Base scrocci zama: configuratori per porte a due ante

9411000*05	(A) ● (B) ● (C)	(A) (B) ● ●	(A) ● (B) ● ●	(A) (B) ● ●
9412000505	● ● ● ●	● ● ● ●	● ● ● ●	● ● ● ●
9414000*05	● ● ● ●	● ● ● ●	● ● ● ●	● ● ● ●
9410201*05	●	●	●	● ●
9410204*05				
9410203*05		●	●	
94591* L = 830 94592* L = 1130 94593* L = 1330	* ● ●	* ● ●	* ● ●	* ● ●
9410020* 9410030*	* ●	* ● ●	* ● ●	* ● ●
56800***				
9401100*T 9401101*T 9401200*T 9401300*T 9401400*T 9401500*T 9402100*T 9402102*	* ○	* ○	* ○	* ○
9409110*E				
94100060	○ ○	○ ○	○ ○	○ ○
94100040	○ ○ ○ ○	○ ○ ○ ○	○ ○ ○ ○	○ ○ ○ ○
94100050	○ ○	○ ○ ○ ○	○ ○ ○ ○	○ ○ ○ ○
94100070	○ ○	○ ○	○ ○	○ ○

(A) (B) (C) = Possibilità di scelta tra le due versioni proposte come da configurazione

● = Elementi necessari (● ● = 2 pcs, ● ● ● = 3 pcs)

* = Scegliere 1 solo articolo

○ = Elementi facoltativi (○ ○ = 2 pcs, ○ ○ ○ = 3 pcs)



Code

Min. ord.
Confezione
multipla
Confezione
singola



IDEA Base scrocchi in acciaio

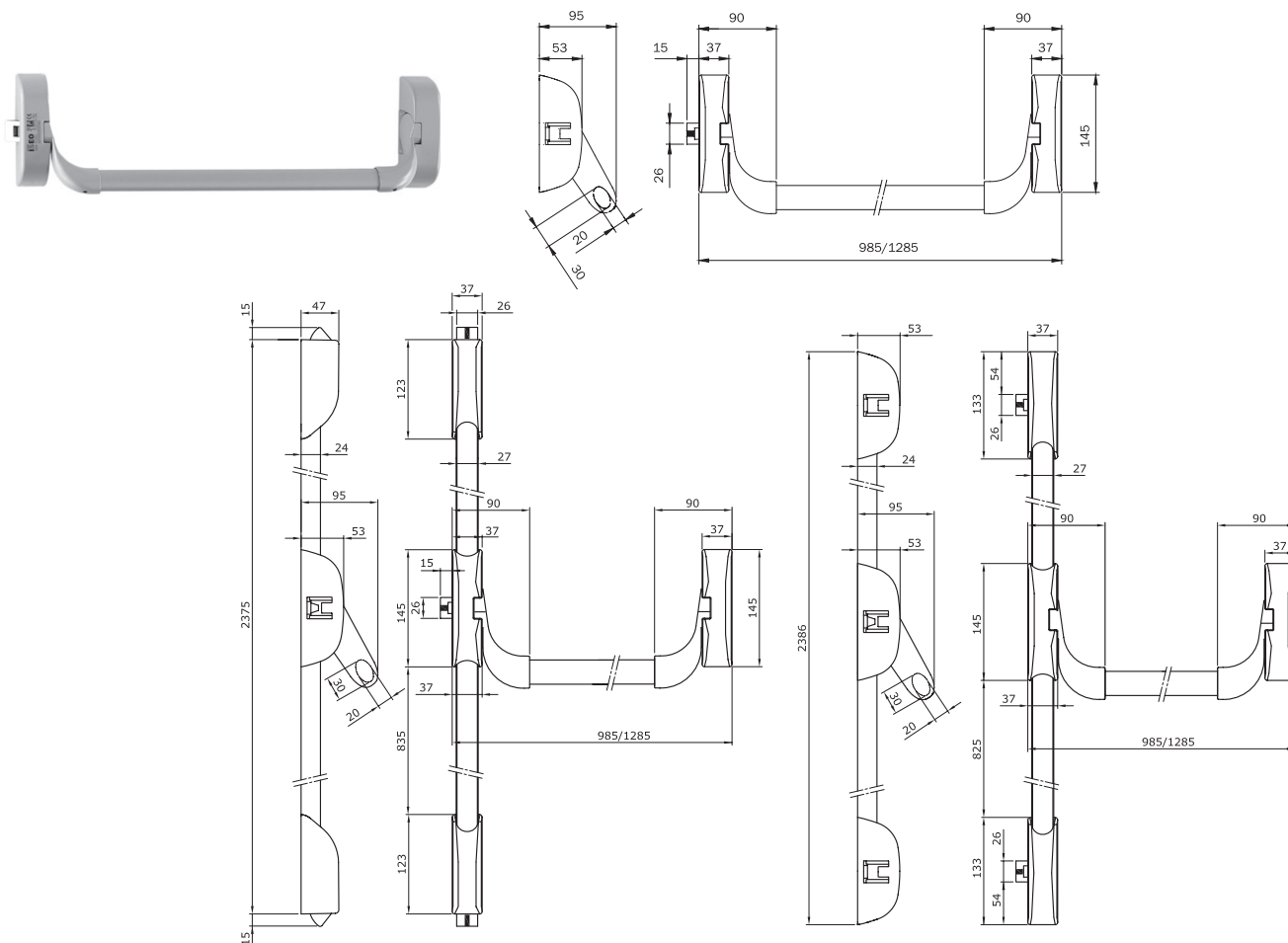

Maniglione antipanico "IDEA Base" MODULARE, reversibile, verniciato NERO. Predisposto per chiusura laterale, duplice, triplice. **Scrocco in acciaio con autobloccante**, idoneo per porte **TAGLIAFUOCO**.

Incontro 9410011*. Predisposto per aggancio aste per alto/basso. Tappi per fori alto/basso.

Spessore in nylon per comando esterno.

Dima. Istruzioni di montaggio.

Accessori abbinabili da ordinare separatamente:

Barra 9459**

Aste e coperture 9410020* per porte da mm 2400

Aste e coperture 9410030* per porte da mm 3400

Coppia scrocchi in acciaio 941020**04

Comando esterno 9401* +9402*

Cilindro esterno 859000857/9

Microinterruttore 94100060

Kit fermo a giorno 94100070

Incontro elettrico 56800*0

Kit guarnizioni TAGLIAFUOCO 94000030

Piastra in acciaio per fissaggio maniglione TAGLIAFUOCO 94100040

VERNICIATO GRIGIO	9414000304	1	-	1	SI
VERNICIATO BIANCO	9414000404	1	-	1	SI
VERNICIATO NERO	9414000504	1	-	1	SI
VERNICIATO GRIGIO METAL	9414000704	1	-	1	SI



Code

Confezione
multipla
Confezione
singola

Min. ord.



Scrocchi acciaio

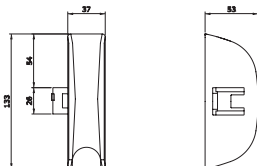

Scrocco verniciato per antipanico serie "IDEA Base" e "Push". Scrocco in acciaio con autobloccante, idoneo per porte TAGLIAFUOCO. Viti di fissaggio.

VERNICIATO GRIGIO	9410003304	1	-	1	SI
VERNICIATO BIANCO	9410003404	1	-	1	SI
VERNICIATO NERO	9410003504	1	-	1	SI
VERNICIATO GRIGIO METAL	9410003704	1	-	1	SI

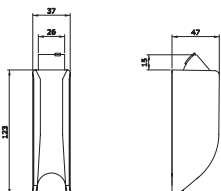

Coppia scrocchi verniciati per antipanico serie "IDEA Base" e "Push" chiusura verticale alto e basso. Scrocco in acciaio con autobloccante, idoneo per porte TAGLIAFUOCO. Incontri 94100110+94100120. Viti di fissaggio.

VERNICIATO GRIGIO	9410201304	1	-	1	SI
VERNICIATO BIANCO	9410201404	1	-	1	SI
VERNICIATO NERO	9410201504	1	-	1	SI
VERNICIATO GRIGIO METAL	9410201704	1	-	1	SI

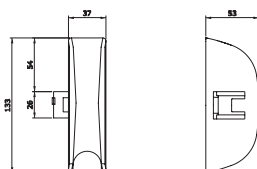

Coppia scrocchi verniciati per antipanico serie "IDEA Base" e "Push". Chiusura laterale superiore e inferiore. Scrocco in acciaio con autobloccante, idoneo per porte TAGLIAFUOCO. Due incontri 94100100. Viti di fissaggio.

VERNICIATO GRIGIO	9410203304	1	-	1	SI
VERNICIATO BIANCO	9410203404	1	-	1	SI
VERNICIATO NERO	9410203504	1	-	1	SI
VERNICIATO GRIGIO METAL	9410203704	1	-	1	SI

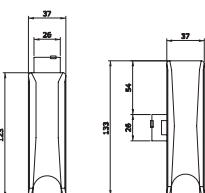

Coppia scrocchi verniciati per antipanico serie "IDEA Base" e "Push". Chiusura verticale superiore e laterale inferiore. Due incontri 94100110. Viti di fissaggio.

VERNICIATO GRIGIO	9410204304	1	-	1	SI
VERNICIATO BIANCO	9410204404	1	-	1	SI
VERNICIATO NERO	9410204504	1	-	1	SI
VERNICIATO GRIGIO METAL	9410204704	1	-	1	SI



Code

Confezione
multiple
singola

Min. ord.



Accessori



Aste e coperture. Un incontro per due ante, senza spessori.

Tappo per scrocco laterale maniglione.

Per porte H max mm 2400 finitura verniciato GRIGIO	94100203	1	-	1	SI
Per porte H max mm 2400 finitura verniciato BIANCO	94100204	1	-	1	SI
Per porte H max mm 2400 finitura verniciato NERO	94100205	1	-	1	SI
Per porte H max mm 2400 finitura verniciato GRIGIO METAL	94100207	1	-	1	SI
Per porte H max mm 3400 finitura verniciato GRIGIO	94100303	1	-	1	SI
Per porte H max mm 3400 finitura verniciato BIANCO	94100304	1	-	1	SI
Per porte H max mm 3400 finitura verniciato NERO	94100305	1	-	1	SI
Per porte H max mm 3400 finitura verniciato GRIGIO METAL	94100307	1	-	1	SI

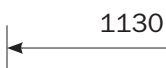

Barra ovale orizzontale per maniglione antipanico serie "IDEA Base" - "IDEA Bolt". Lunghezza mm **1130**



INOX	945922	1	-	1	NO
VERNICIATO GRIGIO	945923	1	-	1	SI
VERNICIATO BIANCO	945924	1	-	1	SI
VERNICIATO NERO	945925	1	-	1	SI
VERNICIATO GRIGIO METAL	945927	1	-	1	SI
VERNICIATO ROSSO	945928	1	-	1	SI
VERNICIATO VERDE	945929	1	-	1	SI

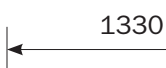
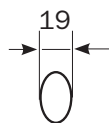

Barra ovale orizzontale per maniglione antipanico "IDEA Base" - "IDEA Bolt". Lunghezza mm **1330**



INOX	945932	1	-	1	NO
VERNICIATO ROSSO	945938	1	-	1	SI

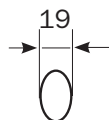

IDEA Base scroccchi acciaio: configuratori per porte ad un'anta

9412000505		(A) ● (B)	(A) ● (B)	(A) ● (B)			
9414000*04	●	●	●	●	●	●	●
9410201*04		●			●		
9410204*04				●			●
9410203*04			●			●	
94591* L = 830 94592* L = 1130 94593* L = 1330	● *	● *	● *	● *	● *	● *	● *
9410020* 9410030*		● *	● *	● *	● *	● *	● *
56800**	○		○ ○	○ ○		○ ○ ○	○ ○ ○
9401100*T 9401101*T 9401200*T 9401300*T 9401400*T 9401500*T 9402100*T 9402102*	● *	● *	● *	● *	● *	● *	● *
9409110*E	○	○	○	○	○	○	○
94100060	○	○	○	○	○	○	○
94100040	○ ○	○ ○	○ ○	○ ○	○ ○	○ ○	○ ○
94100050		○ ○	○ ○	○ ○	○ ○	○ ○	○ ○
94100070	○	○	○	○	○	○	○

(A) (B) = Possibilità di scelta tra le due versioni proposte come da configurazione

● = Elementi necessari (● ● = 2 pcs, ● ● ● = 3 pcs)

* = Scegliere 1 solo articolo

○ = Elementi facoltativi (○ ○ = 2 pcs, ○ ○ ○ = 3 pcs)

IDEA Base scroccchi acciaio: configuratori per porte a due ante

9414000*04	(A) ● (B) ●●	(A) ●● (B) ●●	(A) ● (B) ●●	(A) ●● (B) ●●
9412000505	●	●●	●	●●
9410201*04	●	●	●	●●
9410204*04				
9410203*04		●	●	
94591* L = 830 94592* L = 1130 94593* L = 1330	* ●●	* ●●	* ●●	* ●●
9410020* 9410030*	* ●	* ●●	* ●●	* ●●
56800**	○	○○	○○○	
9401100*T 9401101*T 9401200*T 9401300*T 9401400*T 9401500*T 9402100*T 9402102*	* ○	* ○	* ○	* ○
9409110*E				
94100060	○○	○○	○○	○○
94100040	○○○○	○○○○	○○○○	○○○○
94100050	○○	○○○○	○○○○	○○
94100070	○○	○○	○○	○○

(A) (B) = Possibilità di scelta tra le due versioni proposte come da configurazione

● = Elementi necessari (●● = 2 pcs, ●●● = 3 pcs)

* = Scegliere 1 solo articolo

○ = Elementi facoltativi (○○ = 2 pcs, ○○○○ = 3 pcs)

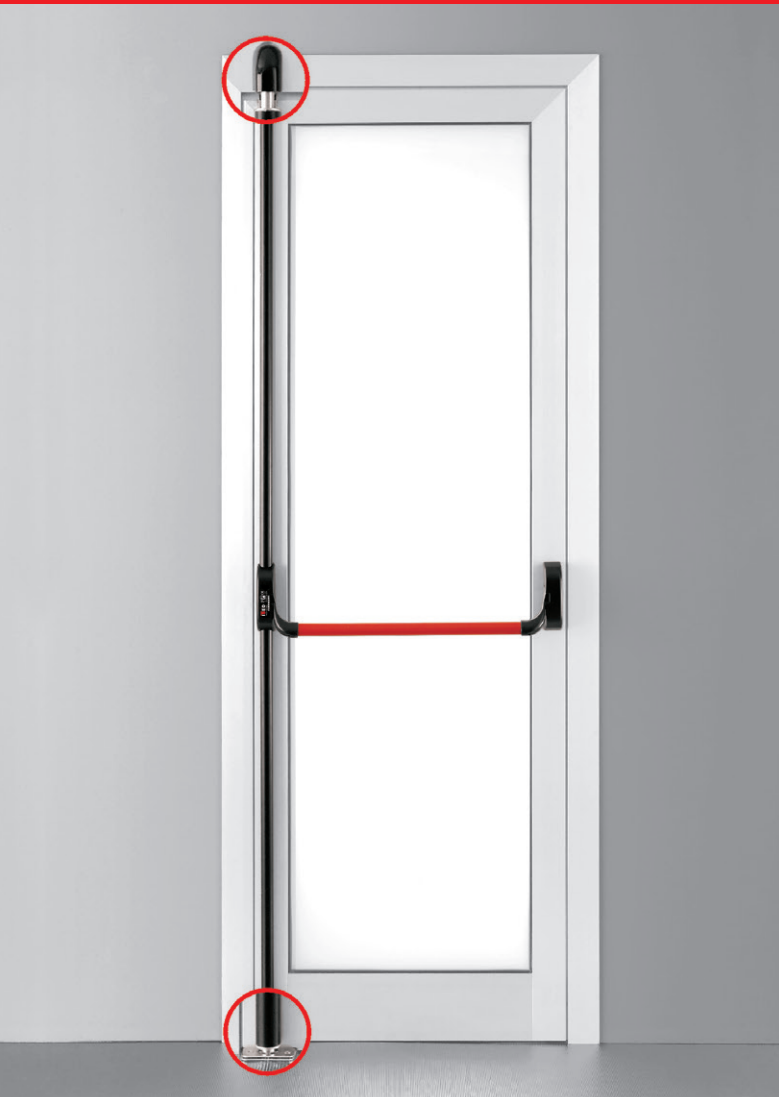

IDEA Bolt.

**Chiusura brevettata
per porte complanari
e a sormonto.**



IDEA Bolt

- **Un design che ha stupito i migliori architetti.**
 - **Una semplicità di installazione che piace agli installatori.**
 - **Un funzionamento garantito anche con uno spostamento della porta fino a 8 mm.**
- 
- A close-up photograph of the IDEA Bolt mechanism. It shows a dark, cylindrical body with a rounded, dome-shaped top. The top part is slightly offset from the main body, revealing a metallic internal component with a notched edge. The background is black.
- **Una nuova chiusura brevettata.**
 - **Raddoppia la sicurezza grazie ai perni rotanti antitaglio di Ø14 mm.**
 - **Adattabilità a tutti i supporti (alluminio, ferro, PVC, legno).**
 - **Chiusura alto/basso regolabile senza riscontri sporgenti a pavimento.**



Code

Confezione
multipla
Confezione
singola

Min. ord.



IDEA Bolt Inox

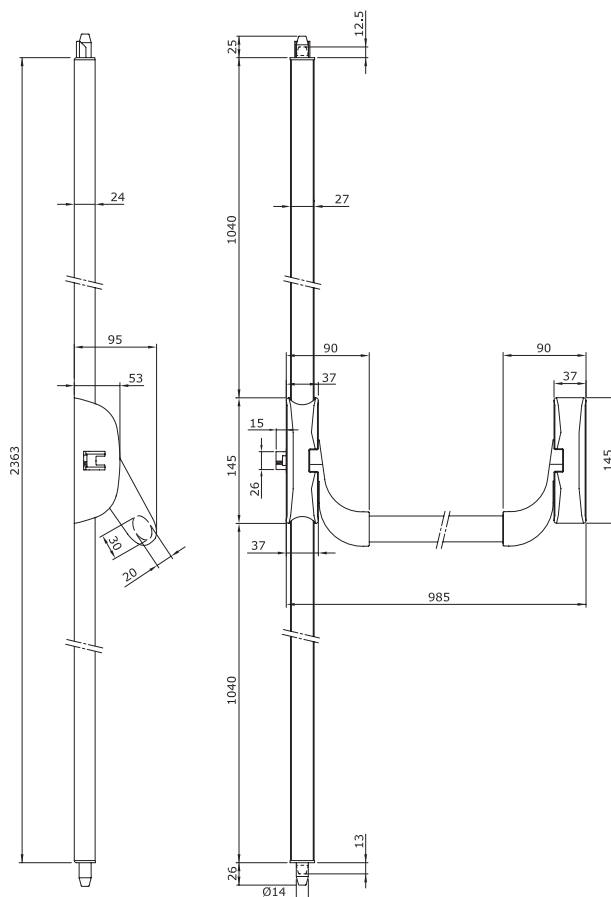

Maniglione antipanico **"IDEA Bolt Inox" CHIUSURA TRIPLICE**, reversibile, scrocco in acciaio con autobloccante. Incontri per puntali. Incontro Bolt. Incontro laterale. Puntali alto/basso autobloccanti. spessore in nylon. Dima. Istruzioni di montaggio. Abbinabile comando esterno.

Accessori abbinabili da ordinare a parte:

- Barra 9459** inossidabile
- Aste e coperture 94300202 per porte da mm 2400
- Aste e coperture 94300302 per porte da mm 3400
- Comando esterno 94011002T / 94012002T pomolo
- Cilindro esterno 859000859
- Microinterruttore 94100060
- Kit fermo a giorno 94100070
- Kit guarnizioni TAGLIAFUOCO 94000030
- finitura in PVD

9433000224

1

- 1

NO



Code

Min. ord.
Confezione
multipla
Confezione
singola



Accessori

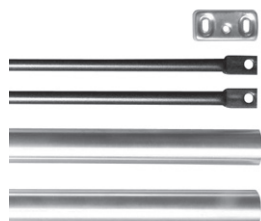

Aste e coperture. Un incontro per due ante, senza spessori.

Tappo per scrocco laterale maniglione.

Per porte H max mm 2400 finitura INOX

94300202

1

-

1

NO

Per porte H max mm 3400 finitura INOX

94300302

1

-

1

NO

Barra ovale orizzontale in acciaio INOX per maniglioni antipanico "IDEA Base" - "IDEA Bolt".

Lunghezza mm 1130

945922

1

-

1

NO

Lunghezza mm 1330

945932

1







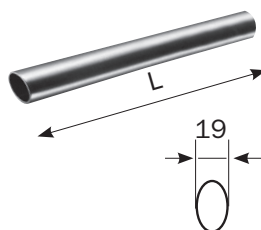

-

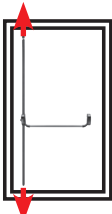
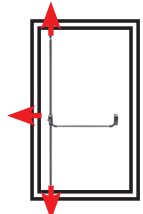
1

NO



IDEA Bolt Inox: configuratori per porte ad un'anta

			
9432000224		●	
9433000224			●
945922 L = 1130 945932 L = 1330		* ●	* ●
94300202 BOLT 94300302 BOLT		* ●	* ●
94011002T 94021002		* ○	* ○
94012002T			
94100060		○	○
94100070		○	○

● = Elementi necessari (● ● = 2 pcs, ● ● ● = 3 pcs)

* = Scegliere 1 solo articolo

○ = Elementi facoltativi (○ ○ = 2 pcs, ○ ○ ○ = 3 pcs)

IDEA Bolt Inox: configuratori per porte a due ante

9432000224					
9414000524					
9410203524					
945922 L = 1130 945932 L = 1330					
94300202 BOLT 94300302 BOLT					
94100202 94100302					
56800** 94021002					
94011002T 94021002					
94012002T					
94100060					
94100070					

● = Elementi necessari (● ● = 2 pcs, ● ● ● = 3 pcs)

* = Scegliere 1 solo articolo

○ = Elementi facoltativi (○ ○ = 2 pcs, ○ ○ ○ = 3 pcs)



Code

Min. ord.
Confezione
multipla



IDEA Bolt

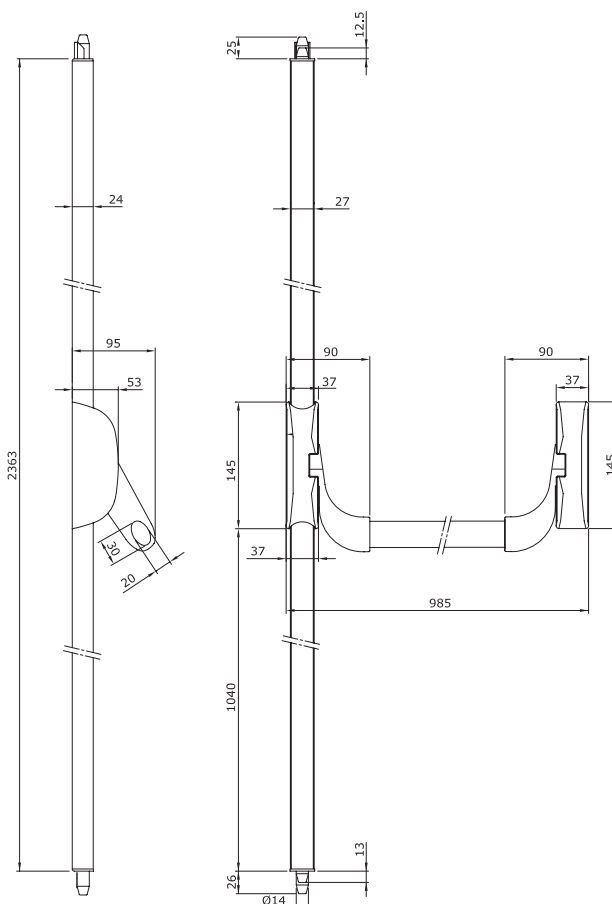

Maniglione antipanico **“IDEA Bolt” CHIUSURA VERTICALE DUPLICE**, reversibile. Incontri per puntali.
Incontro Bolt. Puntali alto/basso autobloccanti. Spessore in nylon. Dima. Istruzioni di montaggio.

Accessori abbinabili da ordinare a parte:

Barra 9459**

Aste e coperture 9430020* per porte da mm 2400

Aste e coperture 9430030* per porte da mm 3400

Comando esterno 9401*

Cilindro esterno 859000857/9

Microinterruttore 94100060

Kit fermo a giorno 94100070

Kit guarnizioni TAGLIAFUOCO 94000030

VERNICIATO GRIGIO

9432000304 1 - 1 SI

VERNICIATO BIANCO

9432000404 1 - 1 SI

VERNICIATO NERO

9432000504 1 - 1 SI



Code

Confezione
multipla
Confezione
singola

Min. ord.



Accessori



Aste e coperture. Un incontro per due ante, senza spessori.

Tappo per scrocco laterale maniglione.

Per porte H max mm 2400 finitura verniciato GRIGIO	94300203	1	-	1	SI
Per porte H max mm 2400 finitura verniciato BIANCO	94300204	1	-	1	SI
Per porte H max mm 2400 finitura verniciato NERO	94300205	1	-	1	SI
Per porte H max mm 3400 finitura verniciato GRIGIO	94300303	1	-	1	SI
Per porte H max mm 3400 finitura verniciato BIANCO	94300304	1	-	1	SI
Per porte H max mm 3400 finitura verniciato NERO	94300305	1	-	1	SI

1130



Barra ovale orizzontale per maniglione antipanico serie "IDEA Base" - "IDEA Bolt". Lunghezza mm **1130**



INOX	945922	1	-	1	NO
VERNICIATO GRIGIO	945923	1	-	1	SI
VERNICIATO BIANCO	945924	1	-	1	SI
VERNICIATO NERO	945925	1	-	1	SI
VERNICIATO GRIGIO METAL	945927	1	-	1	SI
VERNICIATO ROSSO	945928	1	-	1	SI
VERNICIATO VERDE	945929	1	-	1	SI

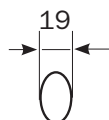

1330









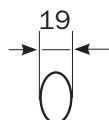

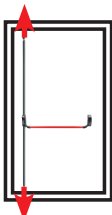
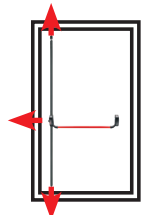

Barra ovale orizzontale per maniglione antipanico "IDEA Base" - "IDEA Bolt". Lunghezza mm **1330**



INOX	945932	1	-	1	NO
VERNICIATO ROSSO	945938	1	-	1	SI



IDEA Bolt: configuratori per porte ad un'anta

		
9432000*04 	* ●	
9433000*04 	* ●	●
94591* L = 830 94592* L = 1130 94593* L = 1330 	* ●	* ●
9430020* BOLT  9430030* BOLT 	* ●	* ●
9401100*T 9401101*T 9401200*T 9401300*T 9401400*T 9401500*T 9402100*T 9402102* 	* ○	* ○
9409110*E 		
94100060 	○	○
94100070 	○	○

● = Elementi necessari (● ● = 2 pcs, ● ● ● = 3 pcs)

* = Scegliere 1 solo articolo

○ = Elementi facoltativi (○ ○ = 2 pcs, ○ ○ ○ = 3 pcs)

IDEA Bolt: configuratori per porte a due ante

943200*04 				
941400*04 				
9410203*04 				
94591* L = 830 94592* L = 1130 94593* L = 1330 				
9430020* BOLT 9430030* BOLT 				
9410020* 9410030* 				
56800** 				
9401100*T 9401101*T 9401200*T 9401300*T 9401400*T 9401500*T 9402100*T 9402102* 				
9409110*E 				
94100060 				
94100070 				

● = Elementi necessari (● ● = 2 pcs, ● ● ● = 3 pcs)

* = Scegliere 1 solo articolo

○ = Elementi facoltativi (○ ○ = 2 pcs, ○ ○ ○ = 3 pcs)



Code

Confezione
multipla
Confezione
singola

Min. ord.



Push SIRENA

NEW

Maniglione antipanico con dispositivo di allarme acustico.

Il dispositivo quando allarmato emette una forte segnalazione acustica (90dB) ogni volta che viene premuta la barra. Consente quindi di abbinare alle uscite di sicurezza un controllo per prevenire furti e/o apertura delle uscite di emergenza non autorizzate. Compatibile con i maniglioni ISEO della linea **Push**, può essere montato con il minimo sforzo anche su maniglioni già installati. Il funzionamento a batterie non necessita di collegamenti elettrici esterni rendendo l'installazione veloce, semplice ed economica. Tramite un selettore azionabile con un mezzo cilindro a chiave (incluso) è possibile programmare le funzioni e selezionare gli stati del dispositivo (disattivato, allarmato, cortesia).

Funzioni e caratteristiche del dispositivo:

- Funzione di cortesia per uscire senza generare l'allarme.
- Reset dell'allarme solo con chiave.
- Segnalazioni acustiche e tramite 2 led dello stato del dispositivo e dello stato di carica delle pile.
- Funzionamento con 2 pile alcaline tipo AA (durata senza allarmi di oltre 2 anni).
- Segnalazione di batterie scariche a 3 livelli per consentirne la sostituzione programmata.
- Selettore compatibile con mezzi cilindri tipo europeo (dim. 30+10) con camma DIN a 8 posizioni.



Kit dispositivo d'allarme acustico per maniglioni ISEO serie Push

VERNICIATO GRIGIO	94200093	1	-	1	SI
VERNICIATO BIANCO	94200094	1	-	1	SI
VERNICIATO NERO	94200095	1	-	1	SI



Code

Confezione
multipla
singola

Min. ord.



Push

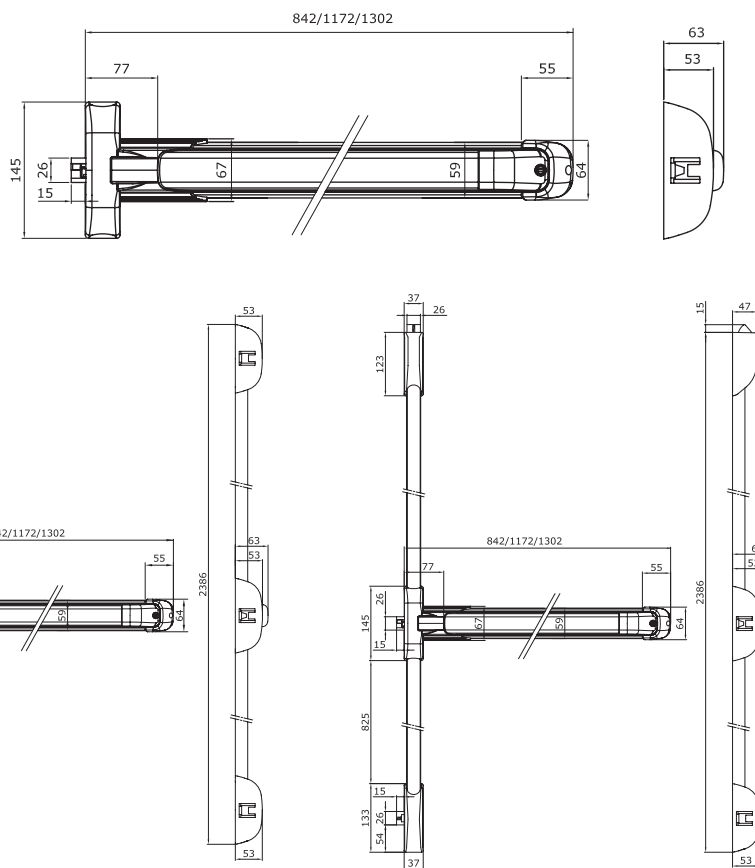

Maniglione antipanico **“Push” MODULARE REVERSIBILE**, predisposto per aggancio aste.
Lunghezza mm **840** accorciabile fino a mm 330. Scrocco in acciaio con autobloccante, idoneo per porte **TAGLIAFUOCO**. Tappi per fori alto/basso. Incontro laterale con spessori mm 1-2-3. Istruzioni di montaggio.

Accessori abbinabili da ordinare a parte:

- Aste e coperture 9410020* per porte da mm 2400
- Aste e coperture 9410030* per porte da mm 3400
- Coppia scrocci in acciaio 941020**04
- Comando esterno 9401*+ 9402*
- Cilindro esterno 859000857/9
- Microinterruttore 94200060
- Incontro elettrico 56800**
- Kit guarnizioni TAGLIAFUOCO 94000030
- Piastra in acciaio per fissaggio maniglione TAGLIAFUOCO 94100040
- Piastra in acciaio per fissaggio scrocci TAGLIAFUOCO 94100050
- base verniciato NERO e barra verniciato ROSSO

* **942408458T** 1 - 1 SI

COLORE BIANCO E GRIGIO SU RICHIESTA (es. bianco 9424***44T, grigio 9424***33T)

* COLORE GRIGIO METAL SU RICHIESTA (es. grigio metal 9424***77T)



Code

Confezione
multipla
Confezione
singola

Min. ord.



Push

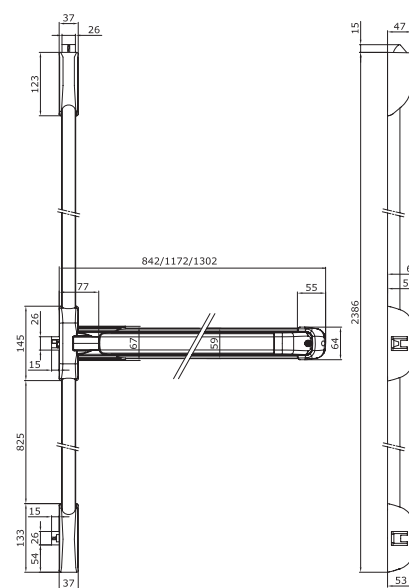
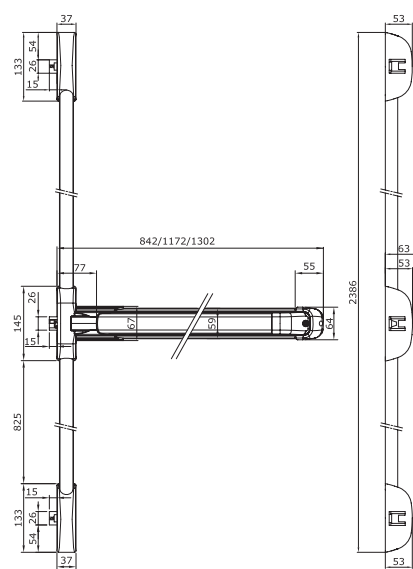
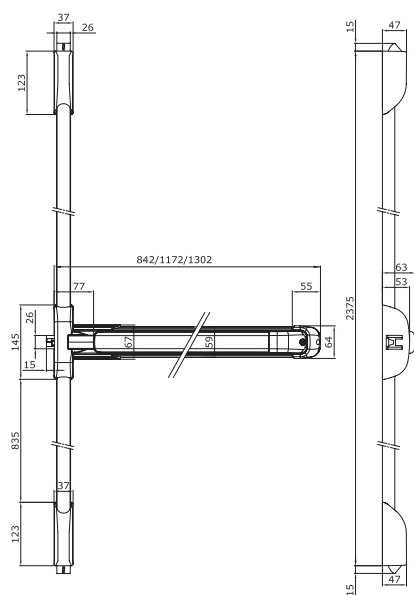
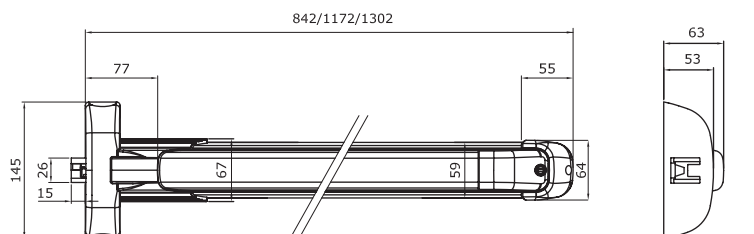

Maniglione antipanico **“Push” MODULARE REVERSIBILE**, predisposto per aggancio aste.
Lunghezza mm **1170** accorciabile fino a mm 330. Scrocco in acciaio con autobloccante, idoneo per porte **TAGLIAFUOCO**. Tappi per fori alto/basso. Incontro laterale con spessori mm 1-2-3. Istruzioni di montaggio.

Accessori abbinabili da ordinare a parte:

- Aste e coperture 9410020* per porte da mm 2400
- Aste e coperture 9410030* per porte da mm 3400
- Coppia scrocci in acciaio 941020**04
- Comando esterno 9401* + 9402*
- Cilindro esterno 859000857/9
- Microinterruttore 94200060
- Incontro elettrico 56800**
- Kit guarnizioni TAGLIAFUOCO 94000030
- Piastra in acciaio per fissaggio maniglione TAGLIAFUOCO 94100040
- Piastra in acciaio per fissaggio scrocci TAGLIAFUOCO 94100050
- BASE verniciato NERO barra verniciato ROSSO

* **942411758T** 1 - 1 SI

COLORE BIANCO E GRIGIO SU RICHIESTA (es. bianco 9424***44T, grigio 9424***33T)

* COLORE GRIGIO METAL SU RICHIESTA (es. grigio metal 9424***77T)



Min. ord.
Confezione
multipla
Confezione
singola



Push

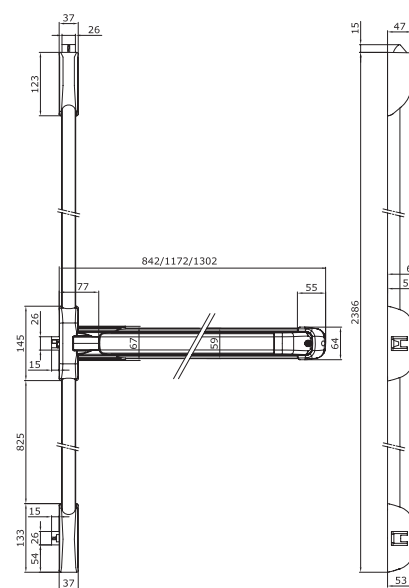
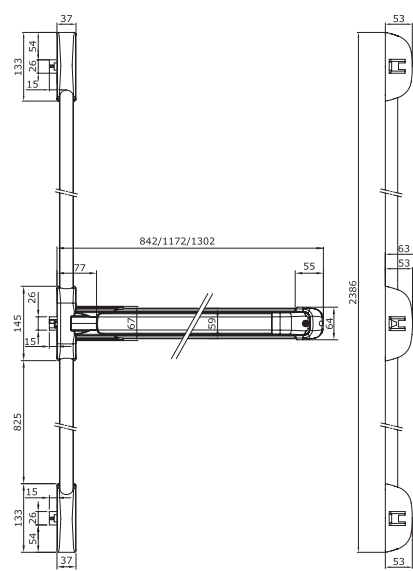
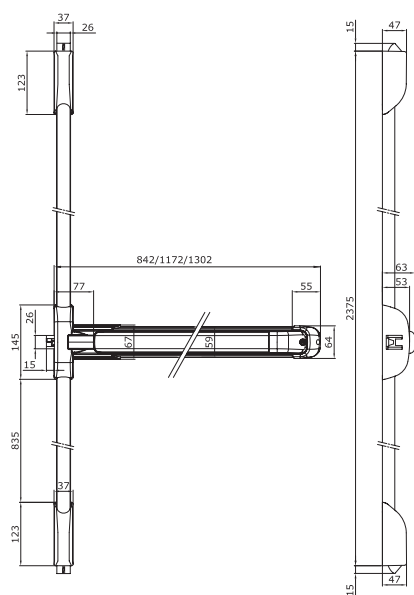
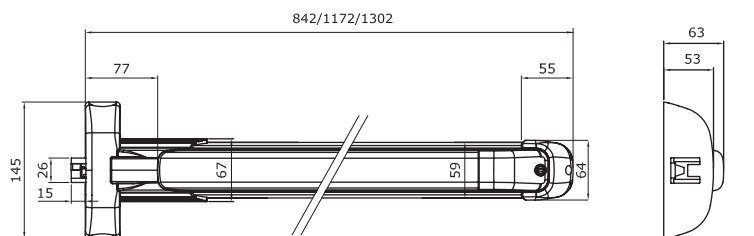

Maniglione antipanico **“Push” MODULARE REVERSIBILE**, predisposto per aggancio aste.
Lunghezza mm **1300** accorciabile fino a mm 330. Scrocco in acciaio con autobloccante, idoneo per porte **TAGLIAFUOCO**. Tappi per fori alto/basso. Incontro laterale con spessori mm 1-2-3. Istruzioni di montaggio.

Accessori abbinabili da ordinare a parte:

- Aste e coperture 9410020* per porte da mm 2400
- Aste e coperture 9410030* per porte da mm 3400
- Coppia scrocci in acciaio 941020**04
- Comando esterno 9401* + 9402*,
- Cilindro esterno 859000857/9
- Microinterruttore 94200060
- Incontro elettrico 56800*0
- Kit guarnizioni TAGLIAFUOCO 94000030
- Piastra in acciaio per fissaggio maniglione TAGLIAFUOCO 94100040
- Piastra in acciaio per fissaggio scrocci TAGLIAFUOCO 94100050
- base verniciato NERO barra verniciato ROSSO

* **942413058T** 1 - 1 SI

COLORE BIANCO E GRIGIO SU RICHIESTA (es. bianco 9424***44T, grigio 9424***33T)

* **COLORE GRIGIO METAL SU RICHIESTA** (es. grigio metal 9424***77T)



Code

Confezione
multipla
singola

Min. ord.



Push con barre di spinta separate

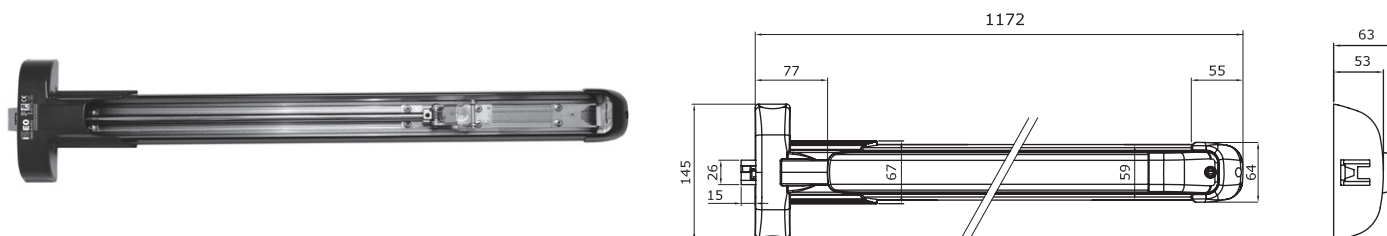

Maniglione antipanico "Push" modulare reversibile, **SENZA BARRA DI SPINTA**, predisposto per aggancio aste. Lunghezza mm **1170** accorciabile fino a mm 330.

Scrocco in acciaio con autobloccante, idoneo per porte **TAGLIAFUOCO**.

Tappi per fori alto/basso. Bocchetta laterale con spessori mm 1-2-3.

Istruzioni di montaggio.

BASE verniciata NERO	■	94241175HT	1	-	4	SI
BASE verniciata BIANCO	□	94241174HT	1	-	4	SI
BASE verniciata GRIGIO	■	94241173HT	1	-	4	SI

Barra di spinta orizzontale per maniglione antipanico serie "Push" da mm 1170

BARRA PUSH verniciato ROSSO	94200088	1	-	4	SI
BARRA PUSH verniciato NERO	94200085	1	-	4	SI
BARRA PUSH verniciato BIANCO	94200084	1	-	4	SI
BARRA PUSH verniciato GRIGIO	94200083	1	-	4	SI

Accessori



Aste e coperture. Un incontro per due ante, senza spessori.

Tappo per scrocco laterale maniglione.

Per porte H max mm 2400 finitura verniciato GRIGIO	94100203	1	-	1	SI
Per porte H max mm 2400 finitura verniciato BIANCO	94100204	1	-	1	SI
Per porte H max mm 2400 finitura verniciato NERO	94100205	1	-	1	SI
Per porte H max mm 2400 finitura verniciato GRIGIO METAL	94100207	1	-	1	SI
Per porte H max mm 3400 finitura verniciato GRIGIO	94100303	1	-	1	SI
Per porte H max mm 3400 finitura verniciato BIANCO	94100304	1	-	1	SI
Per porte H max mm 3400 finitura verniciato NERO	94100305	1	-	1	SI
Per porte H max mm 3400 finitura verniciato GRIGIO METAL	94100307	1	-	1	SI



Code

Confezione
multipla
Confezione
singola

Min. ord.



Scrocchi acciaio

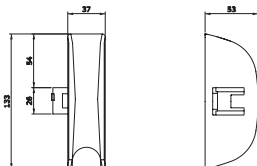

Scrocco verniciato per antipanico serie "IDEA Base" e "Push". Scrocco in acciaio con autobloccante, idoneo per porte TAGLIAFUOCO. Viti di fissaggio.

VERNICIATO GRIGIO	9410003304	1	-	1	SI
VERNICIATO BIANCO	9410003404	1	-	1	SI
VERNICIATO NERO	9410003504	1	-	1	SI
VERNICIATO GRIGIO METAL	9410003704	1	-	1	SI

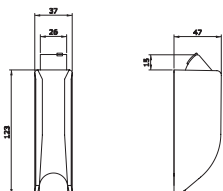

Coppia scrocchi verniciati per antipanico serie "IDEA Base" e "Push" chiusura verticale alto e basso. Scrocco in acciaio con autobloccante, idoneo per porte TAGLIAFUOCO. Incontri 94100110+94100120. Viti di fissaggio.

VERNICIATO GRIGIO	9410201304	1	-	1	SI
VERNICIATO BIANCO	9410201404	1	-	1	SI
VERNICIATO NERO	9410201504	1	-	1	SI
VERNICIATO GRIGIO METAL	9410201704	1	-	1	SI

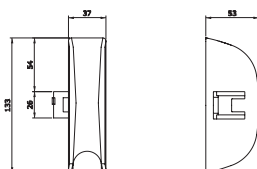

Coppia scrocchi verniciati per antipanico serie "IDEA Base" e "Push". Chiusura laterale superiore e inferiore. Scrocco in acciaio con autobloccante, idoneo per porte TAGLIAFUOCO. Due incontri 94100100. Viti di fissaggio.

VERNICIATO GRIGIO	9410203304	1	-	1	SI
VERNICIATO BIANCO	9410203404	1	-	1	SI
VERNICIATO NERO	9410203504	1	-	1	SI
VERNICIATO GRIGIO METAL	9410203704	1	-	1	SI

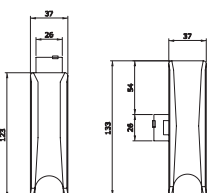

Coppia scrocchi verniciati per antipanico serie "IDEA Base" e "Push". Chiusura verticale superiore e laterale inferiore. Due incontri 94100110. Viti di fissaggio.

VERNICIATO GRIGIO	9410204304	1	-	1	SI
VERNICIATO BIANCO	9410204404	1	-	1	SI
VERNICIATO NERO	9410204504	1	-	1	SI
VERNICIATO GRIGIO METAL	9410204704	1	-	1	SI

Push: configuratori per porte ad un'anta

9424****T	●	●	●	●	●	●	●
9410201*04		●			●		
9410204*04				●			●
9410203*04			●			●	
9410020* 9410030*		* ●	* ●	* ●	* ●	* ●	* ●
9401100*T 9401101*T 9401200*T 9401300*T 9401400*T 9401500*T 9402100*T 9402102*	* ○	* ○	* ○	* ○	* ○	* ○	* ○
9409110*E							
56800**	○		○ ○	○ ○		○ ○ ○	○ ○ ○
94200060	○	○	○	○	○	○	○
94100040	○	○	○	○	○	○	○
94100050		○ ○	○ ○	○ ○	○ ○	○ ○	○ ○

● = Elementi necessari (● ● = 2 pcs, ● ● ● = 3 pcs)

* = Scegliere 1 solo articolo

○ = Elementi facoltativi (○ ○ = 2 pcs, ○ ○ ○ = 3 pcs)

Push: configuratori per porte a due ante

9424****T				
9410201*04				
94102045*04				
9410203*04				
9410020* 9410030*	* 	* 	* 	*
9401100*T 9401101*T 9401200*T 9401300*T 9401400*T 9401500*T 9402100*T 9402102*	* 	* 	* 	*
9409110*E				
56800**				
94200060				
94100040				
94100050				

● = Elementi necessari (● ● = 2 pcs, ● ● ● = 3 pcs)

* = Scegliere 1 solo articolo

○ = Elementi facoltativi (○ ○ = 2 pcs, ○ ○ ○ = 3 pcs)



Code

Confezione
multipla
Confezione
singola

Min. ord.



Push-Bolt

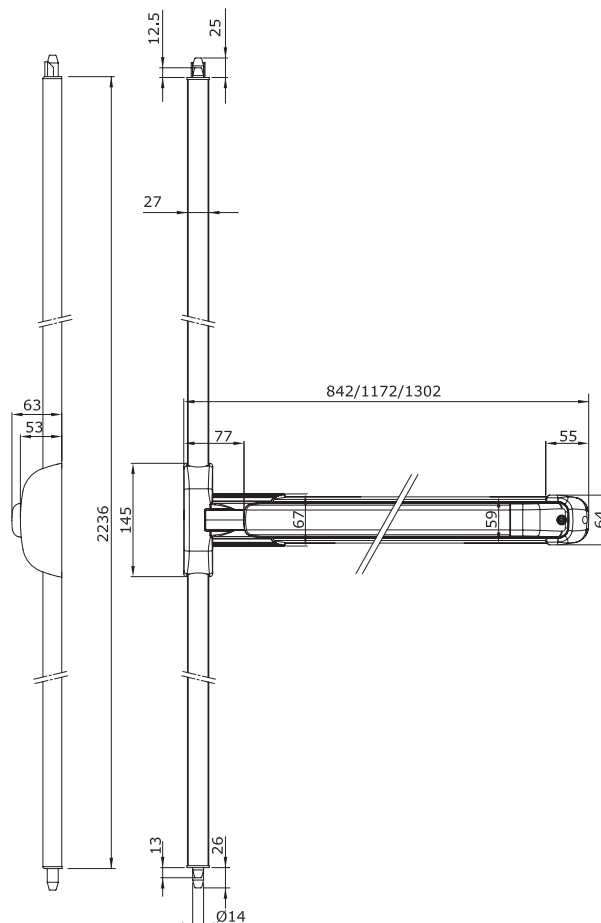

Maniglione antipanico **“Push Bolt” CHIUSURA VERTICALE DUPLICE**, reversibile,
accorciabile fino a mm 330. Incontro per puntali. Incontro Bolt. Puntali alto/basso autobloccanti.
Spessore in nylon. Dima.
Istruzioni di montaggio.

Accessori abbinabili da ordinare a parte:

Aste e coperture 9430020* per porte da mm 2400

Aste e coperture 9430030* per porte da mm 3400

Comando esterno 9401*

Cilindro esterno 859000857/9

Microinterruttore 94200060

Kit guarnizioni TAGLIAFUOCO 94000030

Lungo mm **840** base verniciato NERO e barra verniciato ROSSO

9452084584

1

-

1

SI

Lungo mm **1170** base verniciato NERO e barra verniciato ROSSO

9452117584

1

-

1

SI

Lungo mm **1300** base verniciato NERO e barra verniciato ROSSO

9452130584

1

-

1

SI

COLORE BIANCO E GRIGIO SU RICHIESTA (es. bianco 945****444, grigio 945****334)



Code

Min. ord.
Confezione
multipia
Confezione
singola



Push-Bolt

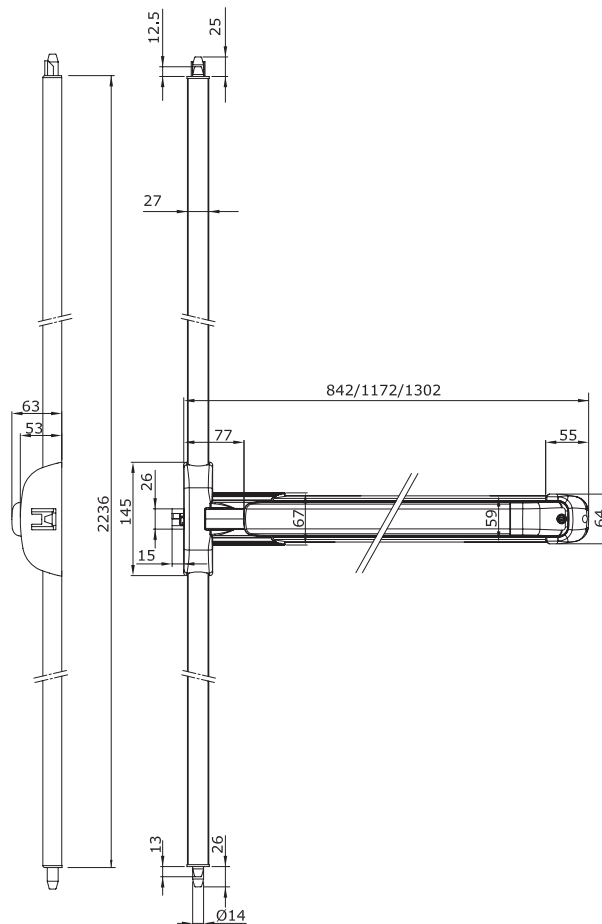

Maniglione antipanico **"Push Bolt" CHIUSURA TRIPLICE**, reversibile, accorciabile fino a mm 330. Scrocco in acciaio con autobloccante. Incontro per puntali. Incontro Bolt. Incontro laterale. Puntali alto/basso autobloccanti. Spessore in nylon. Dima. Istruzioni di montaggio.

Accessori abbinabili da ordinare a parte:

Aste e coperture 9430020* per porte da mm 2400

Aste e coperture 9430030* per porte da mm 3400

Comando esterno 9401*

Cilindro esterno 859000857/9

Microinterruttore 94200060

Kit guarnizioni TAGLIAFUOCO 94000030

Lungo mm 840 base verniciato NERO e barra verniciato ROSSO	9453084584	1	-	1	SI
Lungo mm 1170 base verniciato NERO e barra verniciato ROSSO	9453117584	1	-	1	SI
Lungo mm 1300 base verniciato NERO e barra verniciato ROSSO	9453130584	1	-	1	SI

COLORE BIANCO E GRIGIO SU RICHIESTA (es. bianco 945****444, grigio 945****334)



Code

Min. ord.
Confezione
multipla
Confezione
singola



Accessori









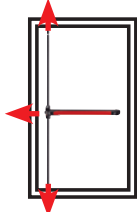

Aste e coperture. Un incontro per due ante, senza spessori.
Tappo per scrocco laterale maniglione.



Per porte H max mm 2400 finitura verniciato GRIGIO	94300203	1	-	1	SI
Per porte H max mm 2400 finitura verniciato BIANCO	94300204	1	-	1	SI
Per porte H max mm 2400 finitura verniciato NERO	94300205	1	-	1	SI
Per porte H max mm 3400 finitura verniciato GRIGIO	94300303	1	-	1	SI
Per porte H max mm 3400 finitura verniciato BIANCO	94300304	1	-	1	SI
Per porte H max mm 3400 finitura verniciato NERO	94300305	1	-	1	SI

Push-Bolt: configuratori per porte ad un'anta

			
9452*		*	
9453*		*	
9430020* BOLT		*	
9430030* BOLT		●	●
9401100*T	9402102*		*
9401101*T	94021035D		●
9401200*T	94021035S		
9401300*T			
9401400*T		*	
9401500*T		○	
9402100*T			
85900085*			
94091105E			*
			○
94100060		○	○

● = Elementi necessari (● ● = 2 pcs, ● ● ● = 3 pcs)

* = Scegliere 1 solo articolo

○ = Elementi facoltativi (○ ○ = 2 pcs, ○ ○ ○ = 3 pcs)

Push-Bolt: configuratori per porte a due ante

9452*				
94241*				
9410203*04				
9430020* BOLT 9430030* BOLT				
9410020* 9410030*				
56800**				
9401100*T 9401101*T 9401200*T 9401300*T 9401400*T 9401500*T 9402100*T 85900085*				
9409110*E				
94100060				

● = Elementi necessari (● ● = 2 pcs, ● ● ● = 3 pcs)
 * = Scegliere 1 solo articolo
 ○ = Elementi facoltativi (○ ○ = 2 pcs, ○ ○ ○ = 3 pcs)



Code

Min. ord.
Confezione
multipla
Confezione
singola



Push-Bar

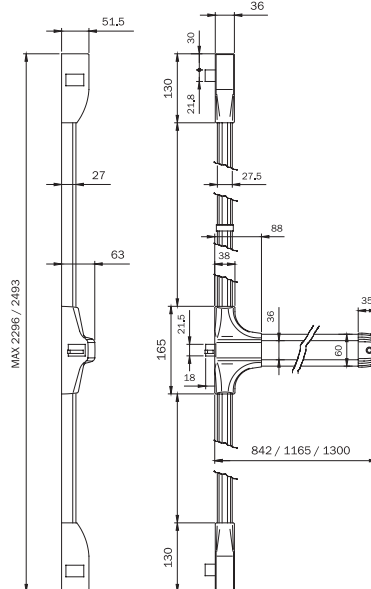
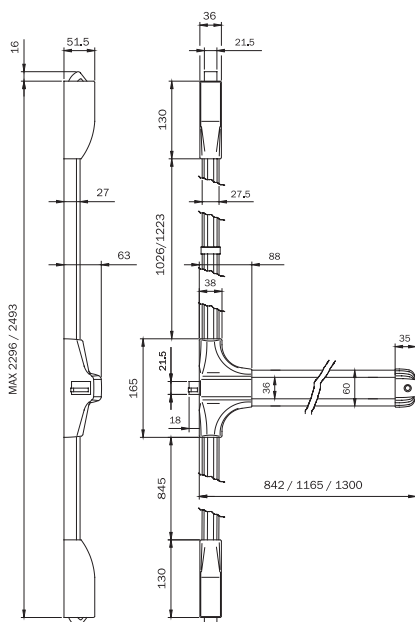
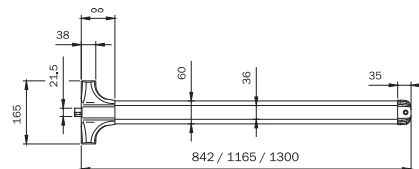

Maniglione antipanico **"Push Bar" MODULARE REVERSIBILE**, predisposto per aggancio aste. Scrocco in acciaio con autobloccante, idoneo per porte TAGLIAFUOCO. Tappi per fori alto/basso. Fermo a giorno. Incontro laterale con spessori mm 1-2-3. Dima. Istruzioni di montaggio

Accessori abbinabili da ordinare separatamente:

Comando esterno 9401* +9402*

Cilindro esterno 859000857/9

Aste e coperture 9440200* per porte da 2265 mm

Aste e coperture 9440201* per porte da 3200 mm

Coppia scrocchi in acciaio 94402055T

Coppia scrocchi in zama 944020*5

Microinterruttore 94800030

Incontro elettrico 56800**

Coppia maniglie adesive 9440007*

Lungo mm **840** base verniciato NERO e barra verniciato ROSSO

944408458T

1

-

1

SI

Lungo mm **1165** base verniciato NERO e barra verniciato ROSSO

944411758T

1

-

1

SI

Lungo mm **1300** base verniciato NERO e barra verniciato ROSSO

944413058T

1

-

1

SI



Code

Confezione
singola
multipla
Confezione

Min. ord.



Accessori

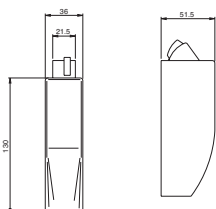

Coppia scrocci per antipanico **"Push Bar"**. Chiusura verticale alto e basso. Scrocco in acciaio con autobloccante, idoneo per porte TAGLIAFUOCO. Incontri 94100110+94100120. Viti di fissaggio.

VERNICIATO NERO

9440205T

1 - 1

SI

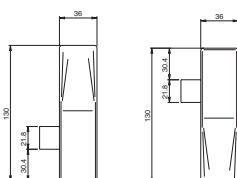

Coppia scrocci per antipanico **"Push Bar"**. Chiusura laterale alto e basso. Scrocco in zama. Due incontri 94100100. Viti di fissaggio. Utilizzare solo per chiusura triplice.

VERNICIATO NERO

94402065

1 - 1

SI

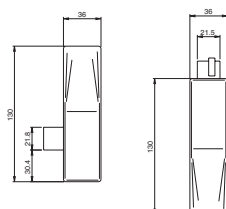
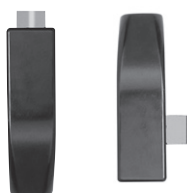

Coppia scrocci per antipanico **"Push Bar"**. Chiusura verticale alto scrocco in zama con autobloccante e chiusura **LATERALE BASSO SINISTRA** scrocco in zama. Due incontri 94100110. Viti di fissaggio. Utilizzare solo per chiusura triplice.

VERNICIATO NERO

94402095

1 - 1

SI

Coppia scrocci per antipanico **"Push Bar"**. Chiusura verticale alto scrocco in zama con autobloccante e chiusura **LATERALE BASSO DESTRA** scrocco in zama. Due incontri 94100110. Viti di fissaggio. Utilizzare solo per chiusura triplice.

VERNICIATO NERO

94402105

1 - 1

SI



Aste e coperture per **"Push Bar" Modulare**. Incontro due ante senza spessori. Tappo, per scrocco **"Push Bar"**, per versione chiusura due punti verticale.



Per porte H max mm 2265 finitura verniciato NERO

94402005

1 - 1

SI

Per porte H max mm 3200 finitura verniciato NERO

94402015

1 - 1

SI

Push-Bar: configuratori per porte ad un'anta

9444***58T	●	●	●	●	●	●	●
94402055T		●			●		
94402095 SX				*			*
94402065			●			●	
94402005 94402015		*	*	*	*	*	*
56800**	○		○ ○	○ ○		○ ○ ○	○ ○ ○
94011005T 94011015T 94012005T 94013005T 94014005T 94015005T 94021005T 94021025	*	*	*	*	*	*	*
94091105E	○	○	○	○	○	○	○
94800030	○	○	○	○	○	○	○

● = Elementi necessari (● ● = 2 pcs, ● ● ● = 3 pcs)
 * = Scegliere 1 solo articolo
 ○ = Elementi facoltativi (○ ○ = 2 pcs, ○ ○ ○ = 3 pcs)

Push-Bar: configuratori per porte a due ante

9444***58T	● ●	● ●	● ●	● ●
94402055T	●	●	●	● ●
94402095 SX 94402105 DX				
94402065		●	●	
94402005 94402015	* ●	* ● ●	* ● ●	* ● ●
56800**	○	○ ○	○ ○ ○	
94011005T 94011015T 94012005T 94013005T 94014005T 94015005T 94021005T 94021025	* * ○ ○	* ○	* ○	* ○
94091105E				
94800030	○	○	○	○

- = Elementi necessari (● ● = 2 pcs, ● ● ● = 3 pcs)
- * = Scegliere 1 solo articolo
- = Elementi facoltativi (○ ○ = 2 pcs, ○ ○ ○ = 3 pcs)



Pad

**Dispositivi per
uscite di emergenza
con piastra
di spinta**



La norma

EN 179:2008

I dispositivi per uscite di emergenza conformi alla norma EN 179 sono progettati per essere utilizzati in ambienti dove è improbabile che si verifichi una situazione di panico e dove le persone presenti hanno familiarità con l'uso del dispositivo.

La EN 179 stabilisce i requisiti che un dispositivo di emergenza deve avere per garantire una via di fuga sicura ed efficace, attraverso una porta la cui apertura avviene con una semplice operazione, anche se questa può richiedere una conoscenza preventiva del dispositivo.

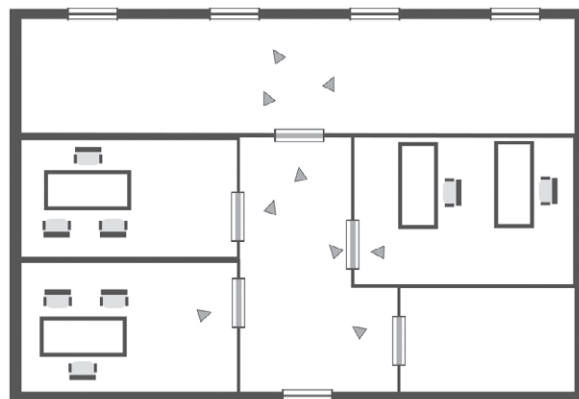



Pad: come leggere la marcatura EN 179:2008

Non adatto a porte tagliafuoco/antifumo	3	7	6	0	1	4	4	2	B	A
Adatto a porte tagliafuoco/antifumo	3	7	6	B	1	4	4	2	B	A
	Categoria d'uso	Durabilità	Massa della porta	Idoneità all'uso su porte tagliafuoco/antifumo	Sicurezza per le persone	Resistenza alla corrosione	Sicurezza per i beni	Sporgenza della barra	Tipo di azionamento	Campo di applicazione della porta

Categoria d'uso. Esiste una categoria unica che prevede un uso molto frequente del maniglione da parte di persone che non prestano molta attenzione e potrebbe manifestarsi la possibilità di incidente o uso improprio.

Durabilità. Esistono due categorie:

grado 6 = 100.000 cicli

grado 7 = 200.000 cicli

Massa della porta. Esistono tre categorie:

grado 5 = fino a Kg 100

grado 6 = fino a Kg 200

grado 7 = oltre Kg 200

Resistenza al fuoco. Esistono tre categorie:

grado 0 = non adatto a porte tagliafuoco/antifumo

grado A = adatto a porte tagliafumo

grado B = adatto a porte tagliafuoco/tagliafumo

Sicurezza per le persone. Esiste una categoria unica che rappresenta il grado massimo ottenibile in funzione al fatto che i dispositivi antipanico devono garantire la sicurezza delle persone

Resistenza alla corrosione. Esistono due categorie in conformità alla norma prEN1670:

grado 3 = 96 ore, alta resistenza

grado 4 = 240 ore, altissima resistenza

Sicurezza per i beni. Esistono quattro categorie:

grado 2 = durabilità 1000 N

grado 3 = durabilità 2000 N

grado 4 = durabilità 3000 N

grado 5 = durabilità 5000 N

Sporgenza dell'elemento di azionamento. Esistono due categorie:

grado 1 = sporgenza fino a mm 150 (grande)

grado 2 = sporgenza fino a mm 100 (tipica)

Tipo di azionamento. Esistono 2 categorie:

A = dispositivo di emergenza con azionamento tramite "maniglia a leva"

B = dispositivo di emergenza con azionamento tramite "piastra a spinta"

Campo di applicazione della porta. Esistono 4 categorie:

A = porta ad un'anta con apertura verso l'esterno, porta a due ante: anta attiva o inattiva

B = porta ad un'anta con apertura verso l'esterno

C = porta a due ante con apertura verso l'esterno: solo anta inattiva

D = porta ad un'anta con apertura verso l'interno

Per maggiori dettagli consultare la norma EN179:2008



Avvertenze

Il campo di applicazione di questi maniglioni antipánico è limitata come segue:

Massima massa della porta	Massima altezza della porta	Massima larghezza della porta	Intervallo di temperatura
200 Kg	2520 mm	1320 mm	-10°C +60°C

I limiti sopra indicati sono definiti dalla norma EN 1125. ISEO Serrature dichiara che per porte con massa fino a 200 Kg, altezza massima mm 3400 e larghezza massima mm 1500, le prestazioni dei dispositivi e relativi accessori sono conformi ai requisiti richiesti dalla norma stessa, pertanto rientrano nella certificazione.

Le ante della porta e i loro telai devono essere costituiti di materiale di sufficiente rigidità tale che eventuali distorsioni che si verificano durante l'uso non siano maggiori di 5 mm in qualunque posizione.

Il fissaggio del dispositivo sull'anta deve essere effettuato su materiale che garantisca la resistenza a trazione per ogni vite > di 1,5KN.

Le certificazioni dei prodotti

ISEO Serrature ha ottenuto dall'Istituto Warrington Certification Limited (WCL) il certificato di conformità alla norma EN 179:2008, per applicare la marcatura CE sui maniglioni antipánico, obbligatoria dal 01/04/2003.

Ricordiamo inoltre che i maniglioni serie Idea hanno già ottenuto la Certificazione di Prodotto Volontaria rilasciata da un ente terzo, ICIM, prevista dalla norma EN 179:2008.

La certificazione volontaria ICIM prevede adempimenti più severi rispetto alla marcatura CE.

Tutti i certificati aggiornati sono disponibili e scaricabili dal nostro sito web: www.iseoserrature.it

Esempi di certificazione prodotto.





Code

Confezione
singola
Confezione
multipla

Min. ord.



Pad Inox

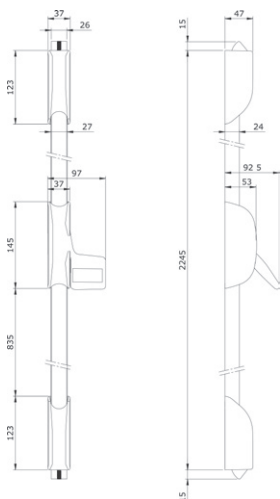

Dispositivo per uscite di emergenza azionato mediante **PIASTRA A SPINTA "Pad Inox"**
TAGLIAFUOCO CHIUSURA DUPLICE VERTICALE, reversibile. Aste e coperture per altezza max. 2265.
Scrocci in acciaio con autobloccante. Spessore di fissaggio in nylon. Incontri per alto e basso con spessori mm 1-2-3. Dima. Istruzioni di montaggio. Viti di fissaggio.

Accessori abbinabili:

Comando esterno 9401* - Cilindro esterno 859000859
Aste e coperture 94100302 per porte da mm 3400
Incontri 94100* - Kit guarnizioni termoespandenti 94000030
Finitura in PVD

946202024 1 - 1 NO

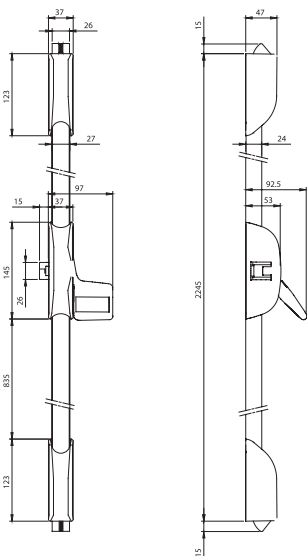

Dispositivo per uscite di emergenza azionato mediante **PIASTRA A SPINTA "PAD Inox"**
TAGLIAFUOCO CHIUSURA TRIPLICE VERTICALE, reversibile. Aste e coperture per altezza max. 2265.
Scrocci in acciaio con autobloccante. Spessore di fissaggio in nylon. Incontro laterale e per alto e basso con spessori mm 1-2-3. Dima. Istruzioni di montaggio. Viti di fissaggio.

Accessori abbinabili:

Comando esterno 9401* - Cilindro esterno 859000859
Aste e coperture 94100302 per porte da mm 3400
Incontri 94100* - Kit guarnizioni termoespandenti 94000030
Finitura in PVD

946302024 1 - 1 NO



Code

Min. ord.
Confezione
multipla
Confezione
singola



Pad Inox

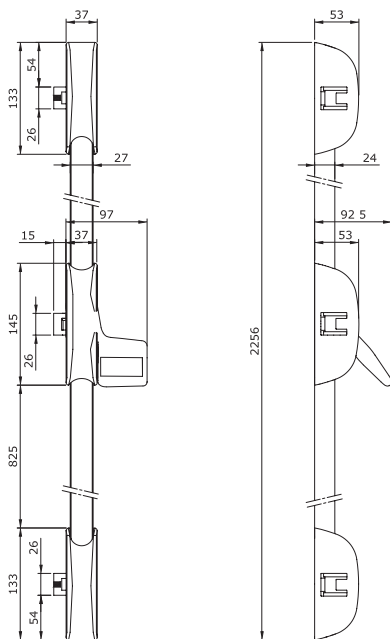

Dispositivo per uscite di emergenza azionato mediante **PIASTRA A SPINTA "Pad Inox"**
TAGLIAFUOCO CHIUSURA TRIPLICE ORIZZONTALE, reversibile. Aste e coperture per altezza max. 2265.
Scrocchi in acciaio con autobloccante. Spessore di fissaggio in nylon. Incontro laterale e per alto
e basso con spessori mm 1-2-3. Dima. Istruzioni di montaggio. Viti di fissaggio.

Accessori abbinabili:

Comando esterno 9401*
Cilindro esterno 859000859
Aste e coperture 94100302 per porte da mm 3400
Incontro elettrico 56800*0
Incontri 94100*
Kit guarnizioni termoespandenti 94000030
Finitura in PVD

9466020204 1 - 1 NO

Accessori



Aste e coperture in acciaio inox per **"PAD Inox"**. Per porte con altezza massima mm 3400.

Incontri per due ante, senza spessori.

Tappo per lo scrocco laterale del maniglione.

94100302 1 - 1 NO



Code

Min. ord.
Confezione
multipla
Confezione
singola



Pad

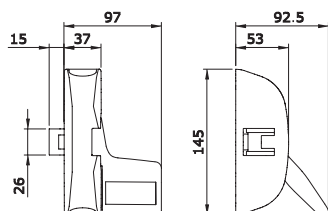

Dispositivo per uscite di emergenza azionato mediante **PIASTRA A SPINTA "Pad"**

TAGLIAFUOCO CHIUSURA MODULARE, reversibile.

Predisposto per chiusura laterale, duplice, triplice.

SCROCCHI IN ACCIAIO CON AUTOBLOCCANTE.

Incontro 94100110. Spessore di fissaggio in nylon.

Dima. Istruzioni di montaggio. Viti di fissaggio.

Accessori abbinabili da ordinare a parte:

Comando esterno 9401* - Cilindro esterno 859000857/9

Incontro elettrico 56800*0 - Incontri 94100*

VERNICIATO GRIGIO	9464000304	1	-	1	SI
VERNICIATO BIANCO	9464000404	1	-	1	SI
VERNICIATO NERO	9464000504	1	-	1	SI

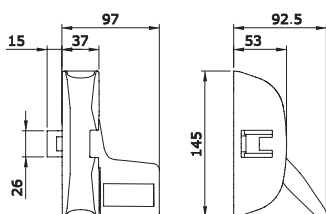

Dispositivo per uscite di emergenza azionato mediante **PIASTRA A SPINTA "Pad"**

CHIUSURA LATERALE, reversibile.

Incontro 94100110. Spessore di fissaggio in nylon.

Dima. Istruzioni di montaggio. Viti di fissaggio.

Accessori abbinabili da ordinare a parte:

Comando esterno 9401* - Cilindro esterno 859000857/9

Incontro elettrico 56800*0 - Incontri 94100*

SCROCCO IN ZAMA SENZA AUTOBLOCCANTE . VERNICIATO GRIGIO	9461000305	1	-	1	SI
SCROCCO IN ZAMA SENZA AUTOBLOCCANTE . VERNICIATO BIANCO	9461000405	1	-	1	SI
SCROCCO IN ACCIAIO CON AUTOBLOCCANTE . VERNICIATO NERO TAGLIAFUOCO	9461000504	1	-	1	SI



Code

Min. ord.
Confezione
multipla
Confezione
singola



Pad

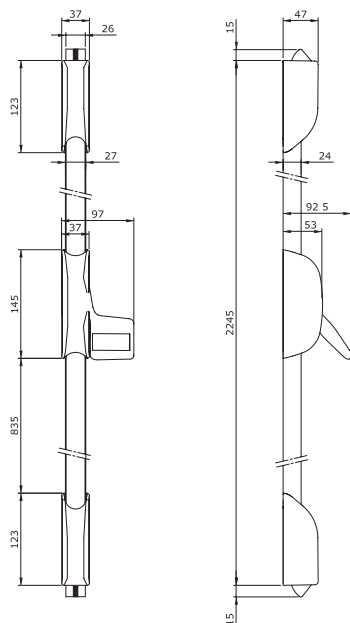

Dispositivo per uscite di emergenza azionato mediante **PIASTRA A SPINTA "Pad"**

TAGLIAFUOCO CHIUSURA DUPLICE VERTICALE, reversibile.

Aste e coperture per altezza massima mm 2265.

Scrocci in acciaio con autobloccante. Spessore di fissaggio in nylon.

Incontri per alto e basso con spessori mm 1-2-3. Dima.

Istruzioni di montaggio. Viti di fissaggio.

Accessori abbinabili da ordinare a parte:

Comando esterno 9401* - Cilindro esterno 859000857/9

Aste e coperture 9410030* per porte da mm 3400

Incontri 94100*

Kit guarnizioni termoespandenti 94000030

VERNICIATO GRIGIO	9462020304	1	-	1	SI
VERNICIATO BIANCO	9462020404	1	-	1	SI
VERNICIATO NERO	9462020504	1	-	1	SI



Code

Min. ord.
Confezione
multipla
Confezione
singola



Pad

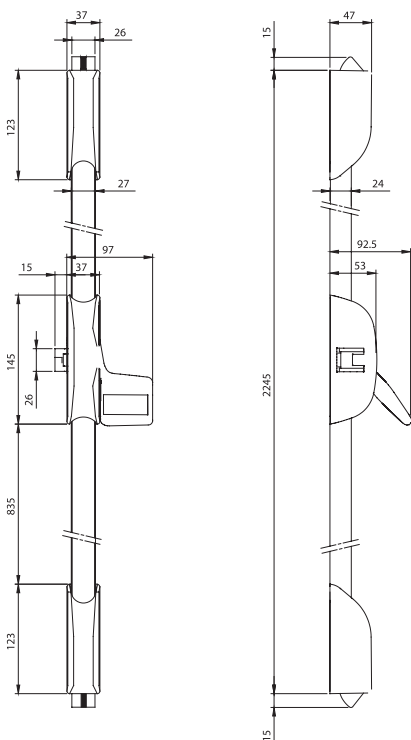

Dispositivo per uscite di emergenza azionato mediante **PIASTRA A SPINTA "Pad" TAGLIAFUOCO CHIUSURA TRIPLICE VERTICALE**, reversibile.

Aste e coperture per altezza massima mm 2265.

Scrocci in acciaio con autobloccante. Spessore di fissaggio in nylon.

Incontro laterale e per alto e basso con spessori mm 1-2-3.

Dima. Istruzioni di montaggio. Viti di fissaggio.

Accessori abbinabili da ordinare a parte:

Comando esterno 9401*

Cilindro esterno 859000857/9

Aste e coperture 9410030* per porte da mm 3400

Incontri 94100*

Kit guarnizioni termoespandenti 94000030

VERNICIATO GRIGIO	9463020304	1	-	1	SI
VERNICIATO BIANCO	9463020404	1	-	1	SI
VERNICIATO NERO	9463020504	1	-	1	SI



Code

Min. ord.
Confezione
multipla
Confezione
singola



Pad

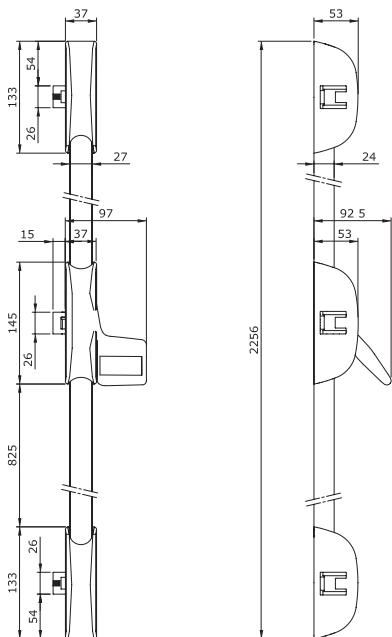

Dispositivo per uscite di emergenza azionato mediante **PIASTRA A SPINTA "Pad"**

TAGLIAFUOCO CHIUSURA TRIPLICE ORIZZONTALE, reversibile.

Aste e coperture per altezza massima mm 2265.

Scrocci in acciaio con autobloccante. Spessore di fissaggio in nylon.

Incontro laterale e per alto e basso con spessori mm 1-2-3. Dima.

Istruzioni di montaggio. Viti di fissaggio.

Accessori abbinabili da ordinare a parte:

Comando esterno 9401* - Cilindro esterno 859000857/9

Aste e coperture 9410030* per porte da mm 3400

Incontro elettrico 56800*0

Incontri 94100*

Kit guarnizioni termoespandenti 94000030

VERNICIATO GRIGIO	9466020304	1	-	1	SI
VERNICIATO BIANCO	9466020404	1	-	1	SI
VERNICIATO NERO	9466020504	1	-	1	SI

Accessori



Aste e coperture per "Pad" finitura verniciato. Per porte con altezza massima mm 3400.

Un incontro per due ante, senza spessori. Tappo per scrocco laterale maniglione.

VERNICIATO GRIGIO	94100303	1	-	1	SI
VERNICIATO BIANCO	94100304	1	-	1	SI
VERNICIATO NERO	94100305	1	-	1	SI



Code

Min. ord.
Confezione
multipla
Confezione
singola



Pad-Bolt Inox

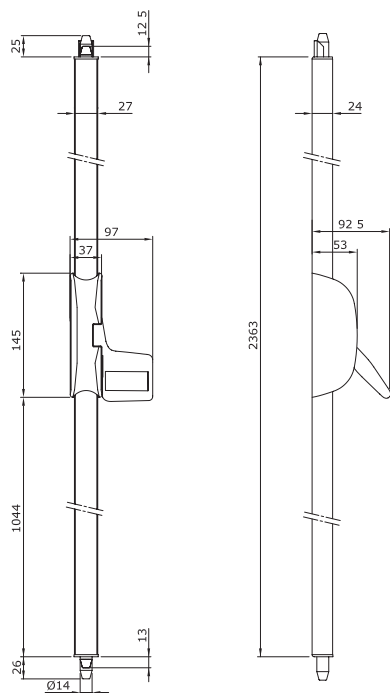

Dispositivo per uscite di emergenza azionato mediante **PIASTRA A SPINTA "Pad Bolt Inox" TAGLIAFUOCO CHIUSURA DUPLICE VERTICALE**, reversibile. Aste e coperture per altezza massima mm 2400.

Incontri per puntali. Incontro Bolt. Puntali alto/basso autobloccanti.

Dima. Istruzioni di montaggio. Viti di fissaggio.

Accessori abbinabili:

Comando esterno 9401*

Cilindro esterno 859000859

Aste e coperture 94300302 per porte da mm 3400

Kit guarnizioni termoespandenti 94000030

Finitura in PVD

9472020204

1 - 1 NO



Code

Min. ord.
Confezione
multipla
Confezione
singola



Pad-Bolt Inox

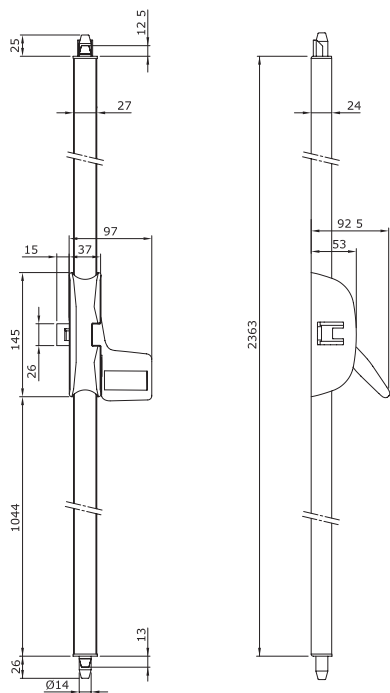

Dispositivo per uscite di emergenza azionato mediante **PIASTRA A SPINTA "Pad Bolt Inox" TAGLIAFUOCO CHIUSURA TRIPLICE VERTICALE**, reversibile. Aste e coperture per altezza massima mm 2400.

Incontri per puntali. Incontro Bolt. Incontro laterale. Puntali alto/basso autobloccanti.

Spessore in nylon. Dima.

Istruzioni di montaggio. Viti di fissaggio.

Accessori abbinabili:

Comando esterno 9401*

Cilindro esterno 859000859

Aste e coperture 94300302 per porte da mm 3400.

Incontri 94100*

Kit guarnizioni termoespandenti 94000030

Finitura in PVD

947302024 1 - 1 NO

Accessori



Aste e coperture. Un incontro per due ante, senza spessori. Tappo per scrocco laterale maniglione. Per porte H max mm 3400, finitura in PVD

94300302 1 - 1 NO



Code

Confezione
multipla
Confezione
singola

Min. ord.



Pad-Bolt

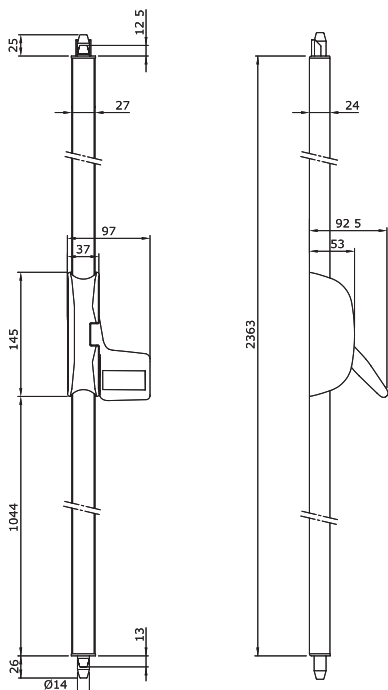

Dispositivo per uscite di emergenza azionato mediante **PIASTRA A SPINTA**

“Pad Bolt” TAGLIAFUOCO CHIUSURA DUPLICE VERTICALE, reversibile.

Aste e coperture per altezza massima mm 2400. Incontri per puntali.

Incontro Bolt. Puntali alto/basso autobloccanti.

Dima. Istruzioni di montaggio. Viti di fissaggio.

Accessori abbinabili:

Comando esterno 9401*

Cilindro esterno 859000857/9

Aste e coperture 9430030* per porte da mm 3400

Kit guarnizioni termoespandenti 94000030

VERNICIATO GRIGIO	9472020304	1	-	1	SI
VERNICIATO BIANCO	9472020404	1	-	1	SI
VERNICIATO NERO	9472020504	1	-	1	SI



Code

Confezione
multipla
Confezione
singola

Min. ord.



Pad-Bolt

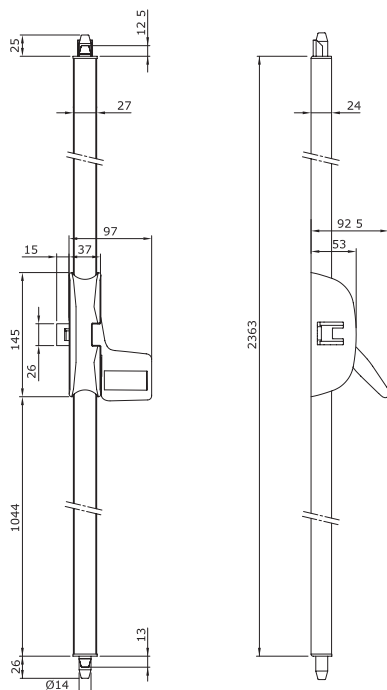

Dispositivo per uscite di emergenza azionato mediante **PIASTRA A SPINTA**
"Pad Bolt" **TAGLIAFUOCO CHIUSURA TRIPLICE VERTICALE**, reversibile.

Aste e coperture per altezza massima mm 2400. Incontri per puntali.

Incontro Bolt. Incontro laterale. Puntali alto/basso autobloccanti.

Spessore in nylon. Dima. Istruzioni di montaggio. Viti di fissaggio.

Accessori abbinabili:

Comando esterno 9401*

Cilindro esterno 859000857/9

Aste e coperture 9430030* per porte da mm 3400

Incontri 94100*

Kit guarnizioni termoespandenti 94000030

VERNICIATO GRIGIO	9473020304	1	-	1	SI
VERNICIATO BIANCO	9473020404	1	-	1	SI
VERNICIATO NERO	9473020504	1	-	1	SI

Accessori



Aste e coperture. Un incontro per due ante, senza spessori.

Tappo per scrocco laterale maniglione.

Per porte H max mm 3400 finitura verniciato GRIGIO	94300303	1	-	1	SI
Per porte H max mm 3400 finitura verniciato BIANCO	94300304	1	-	1	SI
Per porte H max mm 3400 finitura verniciato NERO	94300305	1	-	1	SI



Belvedere

**Accessori
per montaggio
di maniglioni IDEA Base,
Push e Bolt
su porte a vetro.**

Code

Confezione
multipla
Confezione
singola

Min. ord.



Belvedere

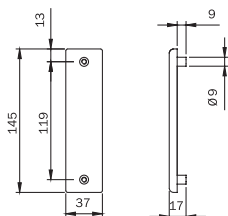

Kit accessori per montaggio su porte a vetro. **PER GRUPPO SERRATURA CENTRALE MANIGLIONE TIPO "A". SENZA COMANDO ESTERNO.** Reversibile. Placche finitura PVD, guarnizioni, viti di fissaggio. Istruzioni.

Abbinabili a:

maniglioni antipanico serie "IDEA Base"
maniglioni antipanico serie "IDEA Bolt"

94100506 1 - 1 NO

esterna destra

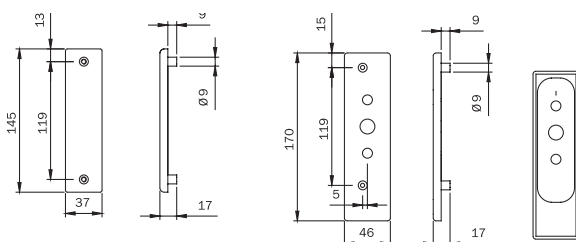

Kit accessori per montaggio su porte a vetro. **PER GRUPPO SERRATURA CENTRALE MANIGLIONE TIPO "A". ABBINABILE A COMANDO ESTERNO PER PORTA APERTURA.** Placche finitura PVD, guarnizioni, viti di fissaggio. Istruzioni.

Abbinabili a:

maniglioni antipanico serie "IDEA Base"
maniglioni antipanico serie "IDEA Bolt"
comando esterno TRIM 94021002 - 94021005 - 94021025

ESTERNA DESTRA

94100516 1 - 1 NO

ESTERNA SINISTRA

94100526 1 - 1 NO

esterna sinistra

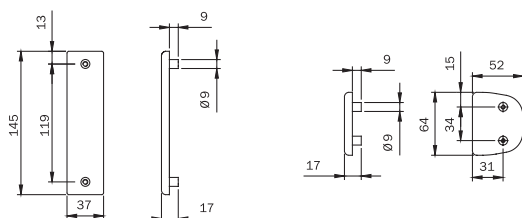

Kit accessori per montaggio su porte a vetro. **PER GRUPPO SERRATURA CENTRALE MANIGLIONE TIPO "B". SENZA COMANDO ESTERNO. REVERSIBILE.** Placche finitura PVD, guarnizioni, viti di fissaggio. Istruzioni.

Abbinabili a:

maniglioni antipanico serie "Push"
maniglioni antipanico serie "Push Bolt"

94100536 1 - 1 NO

Code

Confezione
multipla
Confezione
singola

Min. ord.



Belvedere

esterna destra

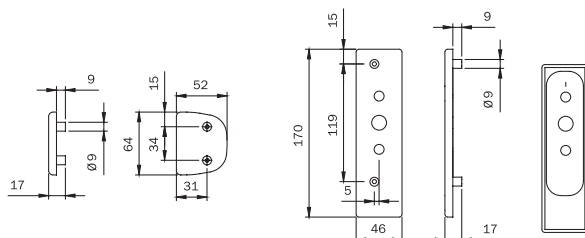

Kit accessori per montaggio su porte a vetro. **PER GRUPPO SERRATURA CENTRALE MANIGLIONE TIPO "B"**.

ABBINABILE A COMANDO ESTERNO PER PORTA APERTURA. Placche finitura PVD, guarnizioni, viti di fissaggio. Istruzioni.

Abbinabili a:

maniglioni antipanico serie "Push"

maniglioni antipanico serie "Push Bolt"

comando esterno TRIM 94021002 - 94021005 - 94021025

esterna sinistra



ESTERNA DESTRA

94100546

1 - 1 NO

ESTERNA SINISTRA

94100556

1 - 1 NO

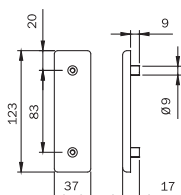

Kit accessori per montaggio su porte a vetro. **PER COPPIA SCROCCHI VERTICALI SERIE "IDEA Base"**.

Placche finitura PVD, guarnizioni, viti di fissaggio. Istruzioni.

Abbinabili a:

Coppia scrocco verticali 94102015*

94100566

1 - 1 NO

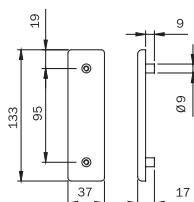

Kit accessori per montaggio su porte a vetro. **PER COPPIA SCROCCHI LATERALI SERIE "IDEA Base"**.

Placche finitura PVD, guarnizioni, viti di fissaggio. Istruzioni.

Abbinabili a:

Coppia scrocco laterali 94102035*

94100576

1 - 1 NO

Code

Min. ord.
Confezione
multipla
Confezione
singola



Belvedere

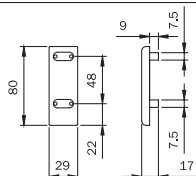

Kit accessori per montaggio su porte a vetro. **PER COPPIA PUNTALI VERTICALI SERIE "Bolt"**.
Placche finitura PVD, guarnizioni, viti di fissaggio. Istruzioni.

Abbinabili a: maniglioni antipanico serie IDEA Bolt - Push Bolt 943* - 945*

94100586 1 - 1 NO

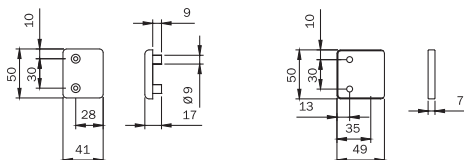

Kit accessori per montaggio su porte a vetro. **PER INCONTRO LATERALE E VERTICALE SUPERIORE**.
Placche finitura PVD, guarnizioni, viti di fissaggio. Istruzioni.

Abbinabili a: incontri 9410010* - 9410011*

94100596 1 - 1 NO

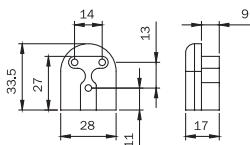

Kit accessori per montaggio su porte a vetro. **PER INCONTRO REGOLABILE SUPERIORE SERIE "Bolt"**.
Placche finitura PVD, guarnizioni, viti di fissaggio. Istruzioni.

Abbinabili a: maniglioni antipanico serie IDEA Bolt - Push Bolt- Pad Bolt

94100606 1 - 1 NO

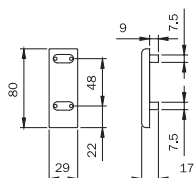

Kit accessori per montaggio su porte a vetro. **PER PROLUNGA COPERTURE ASTE**.
Placche finitura PVD, guarnizioni, viti di fissaggio. Dima. Istruzioni.

Abbinabili a: tutti i kit aste e coperture per porte con altezza massima mm 3400

94100636 1 - 1 NO

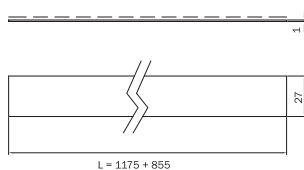

Kit profili mascheratura aste per montaggio su porte a vetro

94100616 1 - 1 NO

IDEA Base: Configuratori per antipanico per porte in vetro ad un'anta

	CON SCROCCHI										BOLT				
94100506															
94100516	▲	▲	▲	▲	▲	▲	▲	▲	▲	▲	▲	▲	▲	▲	▲
94100526															
94100566			●	●	●	●	●								
94100576								●	●	●	●				
94100586												●	●	●	●
94100596		●		●		●	●		●	●		●	●		●
94100606													●		●
94100616			●	●	●	●	●	●	●	●	●	●	●	●	●

- = Elementi necessari (● ● = 2 pcs, ● ● ● = 3 pcs)
- ▲ = Scegliere 1 kit in funzione del comando esterno e della "mano" della porta
- = Scegliere 2 kit in funzione del comando esterno e della "mano" della porta

IDEA Base: Configuratori per antipanico per porte in vetro a due ante

	CON SCROCCHI						BOLT	
94100506								
94100516	■	■	■	■	■	■	■	■
94100526								
94100566	●	●	●	●	●	●		
94100576			●	●	●	●		
94100586							●	●
94100596	●	● ●	● ● ●	● ● ● ●	● ●	● ● ●	●	●
94100606								●
94100616	●	●	● ●	● ●	● ●	● ●	●	●

● = Elementi necessari (● ● = 2 pcs, ● ● ● ● = 3 pcs)

▲ = Scegliere 1 kit in funzione del comando esterno e della "mano" della porta

■ = Scegliere 2 kit in funzione del comando esterno e della "mano" della porta

Push: Configuratori per antipanico per porte in vetro ad un'anta

	CON SCROCCHI										BOLT				
94100536															
94100546	▲	▲	▲	▲	▲	▲	▲	▲	▲	▲	▲	▲	▲	▲	▲
94100556															
94100566			●	●	●	●	●								
94100576								●	●	●	●				
94100586												●	●	●	●
94100596		●		●		●	●		●	●		●	●		●
94100606													●		●
94100616			●	●	●	●	●	●	●	●	●	●	●	●	●

● = Elementi necessari (● ● = 2 pcs, ● ● ● = 3 pcs)

▲ = Scegliere 1 kit in funzione del comando esterno e della "mano" della porta

■ = Scegliere 2 kit in funzione del comando esterno e della "mano" della porta

Push: Configuratori per antipánico per porte in vetro a due ante

	CON SCROCCHI						BOLT	
94100536								
94100546	■	■	■	■	■	■	■	■
94100556								
94100566	●	●	●	●	●	●		
94100576			●	●	●	●		
94100586							●	●
94100596	●	● ●	● ● ●	● ● ● ●	● ●	● ● ●	●	●
94100606								●
94100616	●	●	● ●	● ●	● ●	● ●	●	●

● = Elementi necessari (● ● = 2 pcs, ● ● ● = 3 pcs)

▲ = Scegliere 1 kit in funzione del comando esterno e della "mano" della porta

■ = Scegliere 2 kit in funzione del comando esterno e della "mano" della porta



Trim-Tronic
Comando
elettromeccanico

Trim-Tronic

Trim-Tronic si abbina a dispositivi antipanico ISEO a uno o più punti di chiusura: rappresenta una soluzione innovativa che permette di controllare l'accesso dall'esterno, mantenendo la funzione antipanico dall'interno. Trim-Tronic può interfacciarsi con un dispositivo di controllo accessi assicurando comunque la funzione antipanico sulle uscite di emergenza.

Punti salienti

Progettato per interagire con tutti i dispositivi antipanico da applicare ISEO a 1, 2 e 3 punti di chiusura, alto e basso.
Studiato in conformità alla norma EN 1125:08.
Può essere installato su porte ad anta singola e doppia.
Sostituisce qualunque comando esterno meccanico ISEO.
Maniglia esterna dotata di sistema antivandalismo.
Installabile su qualunque tipo di serramento (alluminio, pvc, legno, ecc.).
Alimentazione a 12 Vdc.

Principali funzioni

- Può essere abbinato ai maniglioni da applicare meccanici.
- Modalità di libero accesso meccanico: consente di abilitare temporaneamente l'ingresso dall'esterno.
- E' reversibile, quindi può essere installato sia su porte destre che sinistre.
- Tramite il cilindro si possono impartire i comandi di abilitazione e disabilitazione della maniglia, visualizzati da 2 led di segnalazione.
- I comandi di abilitazione e di disabilitazione della maniglia possono essere impartiti anche a distanza tramite due normali pulsanti elettrici, collegati con cavo (codice 94403030E) dotati di connettore che ha anche la funzione di trasferire l'alimentazione e le segnalazioni dello stato della maniglia.
- I comandi elettrici che possono essere impartiti a distanza sono:
Pulsante 1: abilita la maniglia per 5 secondi oppure per tutto il tempo durante il quale il pulsante resta premuto.
Pulsante 2: disabilitazione della chiave.

Caratteristiche tecniche:

Cassa in zama.
Maniglia folle quando disabilitata.
Alimentazione 12 Vdc, corrente massima assorbita 2A.
Segnalazione stato maniglia e chiave (abilitata/disabilitata).
Ingresso per pulsante di abilitazione/disabilitazione.
Ingresso per pulsante di blocco chiave meccanica.
Cilindro monoprofilo europeo da 40 mm (30-10).
Quadro maniglia da 8 mm.
Temperatura di funzionamento: da -20° a 60°.



Code

Min. ord.
Confezione
multipla
Confezione
singola



Trim-Tronic

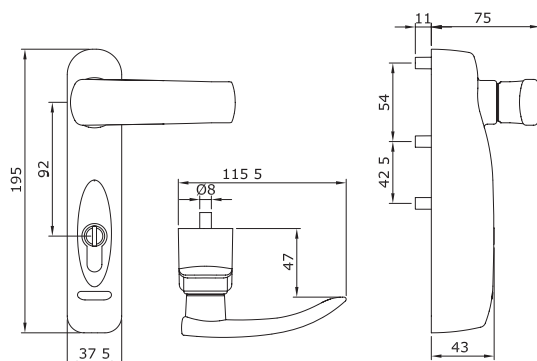

COMANDO ELETTROMECCANICO PER ANTIPANICO.

Può essere abbinato ai maniglioni da applicare meccanici.

Può essere installato sia su porte DX che SX.

Cassa in zama. Alimentazione 12Vdc.

In dotazione:

Cilindro europeo monoprofilo R6 da 40 mm, con tre chiavi, codice 880930109.

Quadro maniglia. Viti di fissaggio. Dima e istruzioni di montaggio.

Cavo di connessione 5 mt.

Accessori abbinabili da ordinare a parte:

Alimentatore 12 Vdc-2A codice 94403000E.

Passacavo anta mobile codice 94403010E.

VERNICIATO GRIGIO	94091103E	1	-	1	SI
VERNICIATO BIANCO	94091104E	1	-	1	SI
VERNICIATO NERO	94091105E	1	-	1	SI
VERNICIATO GRIGIO METAL	94091107E	1	-	1	SI

Accessori



Alimentatore 230VAC - 12VDC - 3A

94403000E

1 - 1 NO



Passacavo flessibile da applicare L = mm 300

94403010E

1 - 1 NO



Passacavo flessibile da incasso L = mm 300

94403110E

1 - 1 NO



Cavo di connessione 5 mt. Trim Tronic.

94403030E

1 - 1 NO



Trim

Comando esterno

Code

Confezione
multipla
Confezione
singola

Min. ord.



Trim



Massimo spessore della porta
mm 105

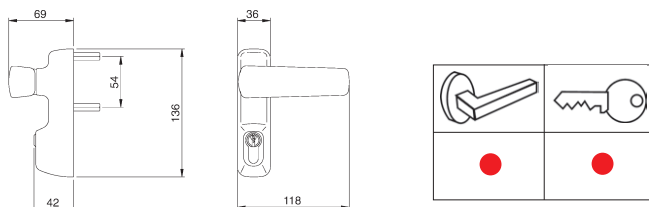

Comando esterno per antipanico. Tagliafuoco, **MANIGLIA E CILINDRO** 5 spine profilo europeo in dotazione cod. 820930109. Kit guarnizioni termoespandenti. Quadro maniglia. Viti di fissaggio. Foglio istruzioni.

Finitura PVD

94011002T

1

-

1

NO



Massimo spessore della porta
mm 105

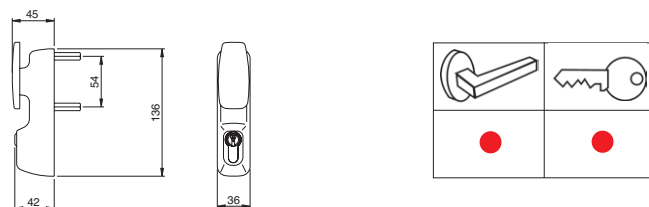

Comando esterno per antipanico. Tagliafuoco, **POMOLO MOBILE** e cilindro 5 spine profilo europeo in dotazione cod. 820930109. Kit guarnizioni termoespandenti. Quadro maniglia. Viti di fissaggio. Foglio istruzioni.

Finitura PVD

94012002T

1

-

1

NO



Massimo spessore della porta
mm 105

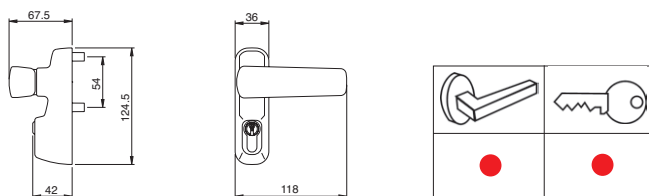

Comando esterno per antipanico, **MANIGLIA E CILINDRO** 5 spine profilo europeo in dotazione cod. 820930109. Quadro maniglia. Viti di fissaggio. Foglio istruzioni.

Finitura PVD

94021002

1

-

1

NO



Massimo spessore della porta
mm 105

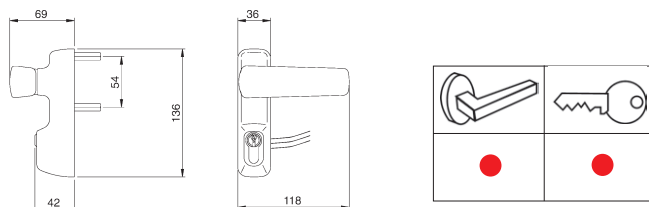

Comando esterno con microswitch per maniglioni antipanico. Tagliafuoco, composto da **MANIGLIA E CILINDRO** in dotazione cod. 820930109. Il **MICROINTERRUTTORE** dà il segnale di "Stato maniglia bloccata" ossia "Stato chiuso" e "Stato maniglia libera di ruotare" ossia "Stato aperto".

VERNICIATO GRIGIO

94011013T

1

-

1

SI

VERNICIATO BIANCO

94011014T

1

-

1

SI

VERNICIATO NERO

94011015T

1

-

1

SI

VERNICIATO GRIGIO METAL

94011017T

1

-

1

SI

Code

Confezione
multipla
Confezione
singola

Min. ord.



Trim



Massimo spessore della porta
mm 105

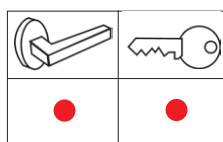
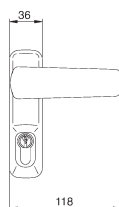
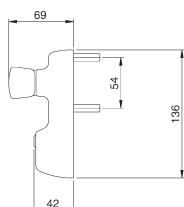

Comando esterno verniciato per antipanico. Tagliafuoco, **MANIGLIA E CILINDRO** 5 spine profilo europeo in dotazione cod. 820930109. Quadro maniglia. Viti di fissaggio. Foglio istruzioni.

VERNICIATO GRIGIO	94011003T	1	-	1	SI
VERNICIATO BIANCO	94011004T	1	-	1	SI
VERNICIATO NERO	94011005T	1	-	1	SI
VERNICIATO GRIGIO METAL	94011007T	1	-	1	SI



Massimo spessore della porta
mm 105

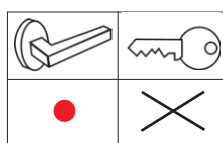
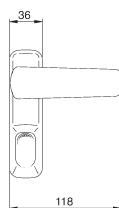
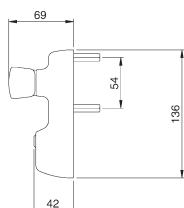

Comando esterno per antipanico. Tagliafuoco, **SOLO MANIGLIA**. Quadro maniglia. Viti di fissaggio. Foglio istruzioni.

VERNICIATO GRIGIO	94014003T	1	-	1	SI
VERNICIATO BIANCO	94014004T	1	-	1	SI
VERNICIATO NERO	94014005T	1	-	1	SI
VERNICIATO GRIGIO METAL	94014007T	1	-	1	SI



Massimo spessore della porta
mm 105

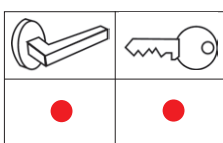
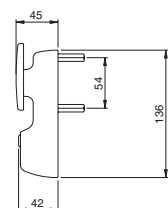

Comando esterno per antipanico. Tagliafuoco, **POMOLO MOBILE E CILINDRO** 5 spine profilo europeo in dotazione cod. 820930109. Quadro pomolo mobile. Viti di fissaggio. Foglio istruzioni.

VERNICIATO GRIGIO	94012003T	1	-	1	SI
VERNICIATO BIANCO	94012004T	1	-	1	SI
VERNICIATO NERO	94012005T	1	-	1	SI
VERNICIATO GRIGIO METAL	94012007T	1	-	1	SI



Massimo spessore della porta
mm 105

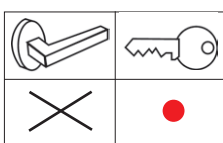
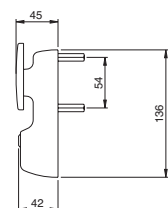

Comando esterno per antipanico. Tagliafuoco, **POMOLO FISSO E CILINDRO** 5 spine profilo europeo in dotazione cod. 820930109. Quadro pomolo fisso. Viti di fissaggio. Foglio istruzioni.

VERNICIATO GRIGIO	94013003T	1	-	1	SI
VERNICIATO BIANCO	94013004T	1	-	1	SI
VERNICIATO NERO	94013005T	1	-	1	SI
VERNICIATO GRIGIO METAL	94013007T	1	-	1	SI

Code

Confezione
multipla
Confezione
singola

Min. ord.



Trim



Massimo spessore della porta
mm 105

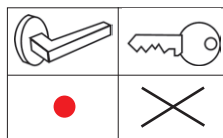
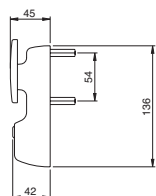

Comando esterno per antipanico. Tagliafuoco, **SOLO POMOLO MOBILE**.

Quadro maniglia. Viti di fissaggio. Foglio istruzioni.

VERNICIATO GRIGIO	94015003T	1	-	1	SI
VERNICIATO BIANCO	94015004T	1	-	1	SI
VERNICIATO NERO	94015005T	1	-	1	SI
VERNICIATO GRIGIO METAL	94015007T	1	-	1	SI



Massimo spessore della porta
mm 105

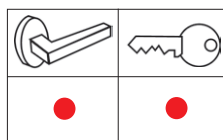
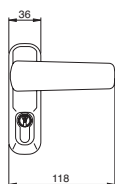
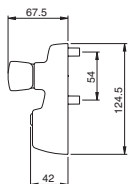

Comando esterno verniciato per antipanico, **MANIGLIA E CILINDRO** 5 spine profilo europeo in dotazione cod. 820930107. Quadro maniglia. Viti di fissaggio. Foglio istruzioni.

VERNICIATO GRIGIO	94021003	1	-	1	SI
VERNICIATO BIANCO	94021004	1	-	1	SI
VERNICIATO NERO	94021005	1	-	1	SI
VERNICIATO GRIGIO METAL	94021007	1	-	1	SI



Massimo spessore della porta
mm 105

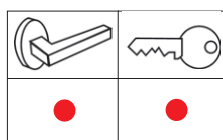
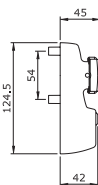
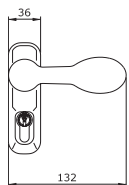

Comando esterno verniciato per antipanico, **MANIGLIA RIBASSATA E CILINDRO** 5 spine profilo europeo in dotazione cod. 820930107. Quadro maniglia. Viti di fissaggio. Foglio istruzioni.

VERNICIATO NERO	94021025	1	-	1	SI
-----------------	-----------------	---	---	---	----



Massimo spessore della porta
mm 105

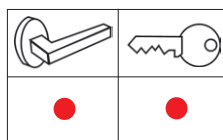
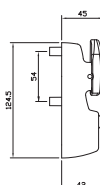
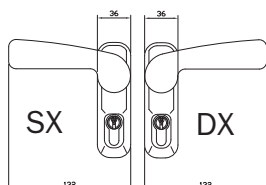

Comando esterno verniciato NERO per antipanico, **MANIGLIA RIBASSATA E CILINDRO** 5 spine profilo europeo in dotazione cod. 820930107. Quadro maniglia. Viti di fissaggio. **NON REVERSIBILE**.

Destra	94021035..D	1	-	1	SI
Sinistra	94021035..S	1	-	1	SI

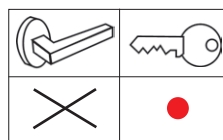
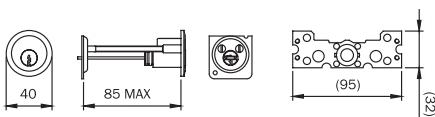

Cilindro esterno staccato da applicare su porte spessore max mm 85. Chiave 5 spine grande.

Piastra e viti per fissaggio dall'interno. Quadro adattatore. Istruzioni. Tre chiavi.

Ottone	859000857	1	10	10	NO
Ottone nichelato	859000859	1	10	10	NO



Code

Confezione
multipla
Confezione
singola

Min. ord.



Match per antipanico



* DC: tempo massimo di
alimentazione 10 secondi

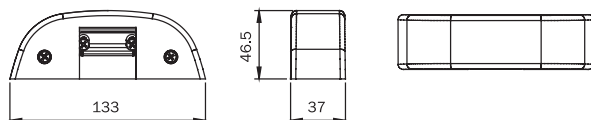

Incontro elettrico per maniglioni antipanico serie "IDEA Base" e "Push".

APERTURA CON SGANCIAMENTO PERMANENTE dopo l'impulso elettrico.

Adatto per profili in PVC legno e alluminio complanari e con sormonto fino a 24 mm.

Non adatto per uso su porte tagliafuoco. Alimentazione **12V AC - DC 15W**.

VERNICIATO NERO	5680000	1	-	1	SI
VERNICIATO GRIGIO	5680003	1	-	1	SI
VERNICIATO BIANCO	5680004	1	-	1	SI
VERNICIATO GRIGIO METAL	5680007	1	-	1	SI

Incontro elettrico per maniglioni antipanico serie "IDEA Base" e "Push".

APERTURA CON SGANCIAMENTO LIMITATO (rimane sganciato solo durante l'impulso elettrico).

Adatto per profili in PVC legno e alluminio complanari e con sormonto fino a 24 mm.

Non adatto per uso su porte tagliafuoco. Alimentazione **24V AC - DC 15W**.

VERNICIATO NERO	5680020	1	-	1	SI
VERNICIATO GRIGIO	5680023	1	-	1	SI
VERNICIATO BIANCO	5680024	1	-	1	SI
VERNICIATO GRIGIO METAL	5680027	1	-	1	SI

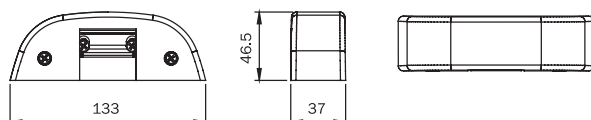

KIT COPERTURA PER INCONTRO ELETTRICO 56800**. Composto da:

copertura meccanismo e piastra di fissaggio incontro elettrico.

Incontro da ordinare a parte

Finitura in PVD	5680012	1	-	1	NO
-----------------	----------------	---	---	---	----



Code

Confezione
multipla
Confezione
singola

Min. ord.



Incontri

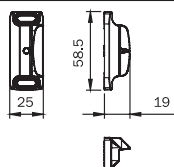

Incontro per maniglioni antipanico serie "IDEA Base" e "Push", chiusura superiore e laterale, in zama.
Per profili metallici e legno.

Zincato NERO	94100090	5	-	5	NO
VERNICIATO GRIGIO METAL	94100097	5	-	5	SI

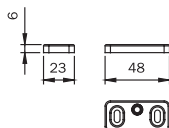

Incontro per maniglioni antipanico serie "IDEA Base" e "Push", chiusura laterale, in acciaio inox con spessori.
Idoneo per porte TAGLIAFUOCO. Per porte a due ante. Universale per tutti i profili.

Acciaio inox	94100102	5	-	5	NO
--------------	-----------------	---	---	---	----

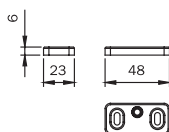

Incontro per maniglioni antipanico serie "IDEA Base" e "Push", chiusura laterale, in acciaio verniciato con spessori.
Idoneo per porte TAGLIAFUOCO. Per porte a due ante. Universale per tutti i profili.

VERNICIATO NERO	94100100	1	-	5	SI
VERNICIATO GRIGIO	94100103	1	-	5	SI
VERNICIATO BIANCO	94100104	1	-	5	SI
VERNICIATO GRIGIO METAL	94100107	1	-	5	SI

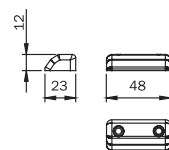

Incontro per maniglioni antipanico serie "IDEA Base" e "Push", chiusura superiore e laterale, in acciaio inox
con spessori. Idoneo per porte TAGLIAFUOCO. Universale per tutti i profili.

Acciaio inox	94100112	1	-	5	NO
--------------	-----------------	---	---	---	----

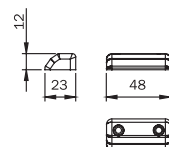

Incontro per maniglioni antipanico serie "IDEA Base" e "Push", chiusura superiore e laterale, in acciaio verniciato
con spessori. Idoneo per porte TAGLIAFUOCO. Universale per tutti i profili.

VERNICIATO NERO	94100110	1	-	5	SI
VERNICIATO GRIGIO	94100113	1	-	5	SI
VERNICIATO BIANCO	94100114	1	-	5	SI
VERNICIATO GRIGIO METAL	94100117	1	-	5	SI



Code

Confezione
multipla
Confezione
singola

Min. ord.



Incontri

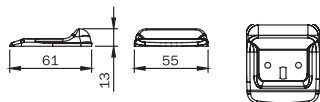

Incontro per maniglioni antipanico serie "IDEA Base" e "Push", chiusura a pavimento, in acciaio verniciato. Idoneo per porte TAGLIAFUOCO.

VERNICIATO NERO	94100120	1	-	5	SI
VERNICIATO GRIGIO	94100123	1	-	5	SI
VERNICIATO BIANCO	94100124	1	-	5	SI
FINITURA NICHELATO	94100127	1	-	5	SI
VERNICIATO GRIGIO METAL	94100227	1	-	5	SI

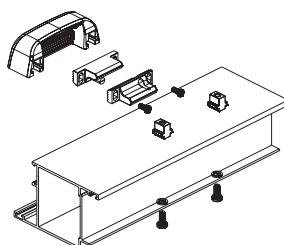
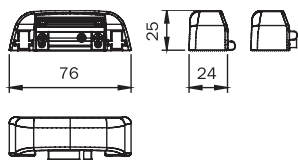

Incontro regolabile PVD per maniglioni antipanico serie "IDEA Base" e "Push", INOX chiusura superiore o laterale per porta singola o due ante. Adatto per profili complanari e con sormonto fino a 11 mm.

FINITURA PVD	94100132	1	-	5	NO
--------------	-----------------	---	---	---	----

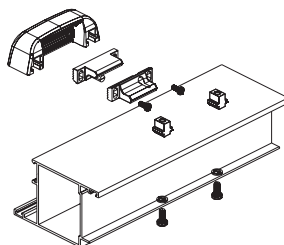
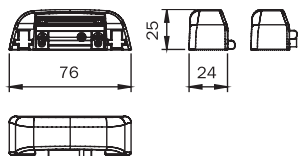

Incontro regolabile per maniglioni antipanico serie "IDEA Base" e "Push", chiusura superiore o laterale, verniciato scivolo in zama. Per porta singola o due ante. Adatto per profili complanari e con sormonto fino a mm 11. Viti di fissaggio. Foglio istruzioni.

VERNICIATO NERO	94100130	1	-	5	SI
VERNICIATO GRIGIO	94100133	1	-	5	SI
VERNICIATO BIANCO	94100134	1	-	5	SI
VERNICIATO GRIGIO METAL	94100137	1	-	5	SI

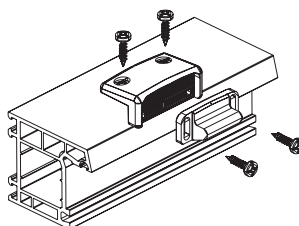
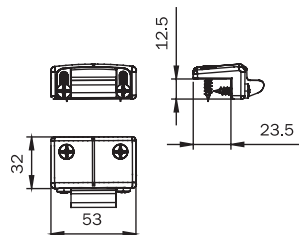

Incontro regolabile PVD per maniglioni antipanico serie "IDEA Base" e "Push", INOX chiusura superiore o laterale, per porta singola o due ante. Adatto per profili con sormonto da mm 14 a mm 24. Viti di fissaggio. Foglio istruzioni.

FINITURA PVD	94100152	1	-	5	NO
--------------	-----------------	---	---	---	----



Code

Confezione
multipla
Confezione
singola

Min. ord.



Incontri

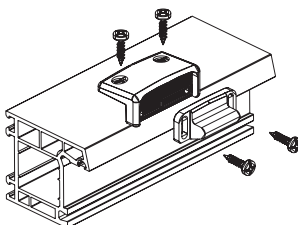
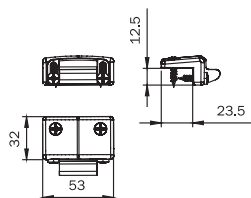

Incontro regolabile per maniglioni antipanico serie **"IDEA Base"** e **"Push"**, chiusura superiore e laterale, verniciato scivolo in zama. Per porta singola o due ante. Adatto per profili con sormonto da mm 14 a mm 24. Viti di fissaggio. Foglio istruzioni.

VERNICIATO NERO	94100150	1	-	5	SI
VERNICIATO GRIGIO	94100153	1	-	5	SI
VERNICIATO BIANCO	94100154	1	-	5	SI
VERNICIATO GRIGIO METAL	94100157	1	-	5	SI

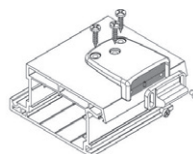
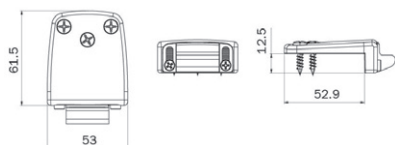

Incontro regolabile per maniglioni antipanico serie **"IDEA Base"** e **"Push"**, chiusura superiore e laterale, verniciato scivolo in zama. Per porta singola o due ante. Adatto per profili con sormonto da mm 14 a mm 24. Viti di fissaggio. Foglio istruzioni.

VERNICIATO NERO	94100250	1	-	5	SI
FINITURA PVD	94100252	1	-	5	NO
VERNICIATO GRIGIO	94100253	1	-	5	SI
VERNICIATO BIANCO	94100254	1	-	5	SI
VERNICIATO GRIGIO METAL	94100257	1	-	5	SI

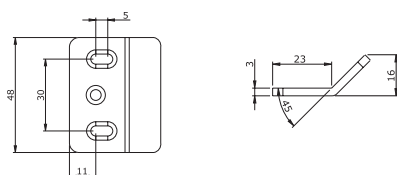

Incontro laterale in acciaio per maniglioni antipanico serie **"IDEA Base"**, **"Push"**, **"Pad"** e **"Bolt"** (anche per porte tagliafuoco).

VERNICIATO NERO	94100145	1	-	5	SI
VERNICIATO GRIGIO	94100143	1	-	5	SI
VERNICIATO BIANCO	94100144	1	-	5	SI
VERNICIATO GRIGIO METAL	94100147	1	-	5	SI

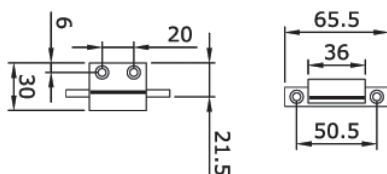
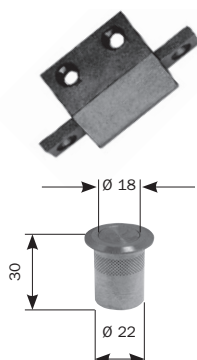

Incontro laterale in nylon per maniglioni antipanico serie **"Push Bar"** per porte in legno o PVC.

949856	1	-	1	NO
---------------	---	---	---	----

Boccola a pavimento in ottone con tappo a molla antipolvere per aste. Foro interno Ø 18. Per puntale maniglioni antipanico serie **"Bolt"**

040807	10	-	10	NO
---------------	----	---	----	----



Code

Confezione
multipla
Confezione
singola

Min. ord.



Accessori

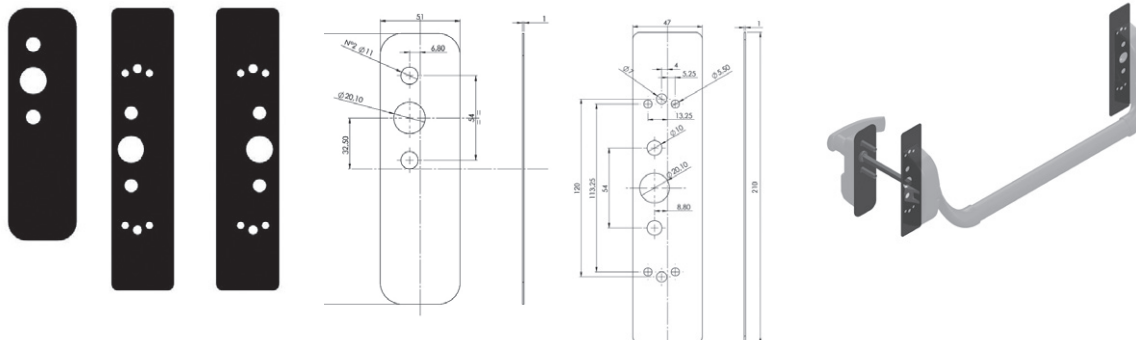

Kit **PLACCHE DI MASCHERAMENTO PER FORI**, verniciate NERE.

Abbinabile ai meccanismi centrali di tutti i maniglioni ISEO serie "IDEA Base" e "Bolt" per la sostituzione di dispositivi antipanico di altri produttori.

1 placca per comando esterno e 2 placche per i meccanismi

94100655 10 - 10 SI

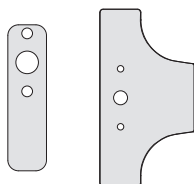

Kit guarnizioni termoespandenti per antipanico tagliafuoco "Push Bar" e "Trim" tagliafuoco

94000010 10 - 10 NO



Kit guarnizione termoespandente, lato serratura, per "Push Palmo" per porte TAGLIAFUOCO cod. 9449

94000020 10 - 10 NO

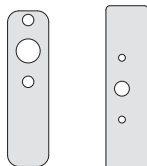

Kit guarnizioni termoespandenti per antipanico tagliafuoco serie "IDEA Base" e "Trim" tagliafuoco

94000030 10 - 10 NO



Piastra, per serie "IDEA Base" e "Push" in acciaio zincato, per predisposizione fissaggio maniglione, idoneo per porte TAGLIAFUOCO. Viti di fissaggio.

94100040 10 - 10 NO



Piastra, per serie "IDEA Base" e "Push" in acciaio zincato, per predisposizione fissaggio scrocchi alto e basso, idoneo per porte TAGLIAFUOCO. Viti di fissaggio.

94100050 10 - 10 NO



Code

Confezione
multipla
Confezione
singola

Min. ord.



Accessori



Kit per funzione "fermo a giorno" da inserire nel supporto maniglioni
"IDEA Base e Bolt".

94100070 10 - 10 NO



Cuffia posteriore con funzione "fermo a giorno"
per maniglione "Push" serie 9424 (pagina 6-36).

VERNICIATO NERO

94200075 1 - 1 SI

VERNICIATO GRIGIO METAL

94200077 1 - 1 SI



Coppia manigliette autoadesive da incollare sulla base del "Push Bar".

VERNICIATO GRIGIO

94400073 1 - 1 SI

VERNICIATO BIANCO

94400074 1 - 1 SI

VERNICIATO NERO

94400075 1 - 1 SI

VERNICIATO GRIGIO METAL

94400077 1 - 1 SI

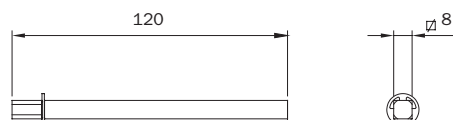

Quadro maniglia prolungato per porte con spessore fino a mm 105.

947880 10 - 10 NO



Blocchetto guida e fissaggio aste.

94100195 10 - 10 NO



Tappo per scrocco maniglioni antipanico tipo "IDEA Base" e "Push" in nylon.

GRIGIO

94100703 10 - 10 NO

BIANCO

94100704 10 - 10 NO

NERO

94100705 10 - 10 NO

Microinterruttori



Microinterruttore, da inserire nel supporto maniglione "IDEA Base" e "Bolt",
per rilevamento apertura porta.

Abbinabile a sistemi di sicurezza. Foglio istruzioni.

94100060 1 - 1 NO



Microinterruttore, da inserire nel supporto maniglione "Push" serie 9424,
per rilevamento apertura porta.

Abbinabile a sistemi di sicurezza. Foglio istruzioni.

94200060 1 - 1 NO

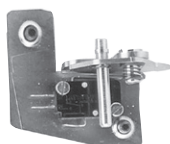

Microinterruttore, da inserire nella base maniglione "Push Bar" serie 944*,
per rilevamento porta aperta.

Abbinabile a sistemi di sicurezza. Foglio istruzioni.

94800030 1 - 1 NO



Chiudiporta |



Che cos'è il marchio CE?



Le lettere “CE” apposte su un prodotto permettono al fabbricante di dimostrare di adempiere ai requisiti di tutte le direttive europee applicabili. Il marchio CE è rilasciato da enti certificati ad esempio CETIM (Francia), ICIM (Italia), WARRINGTON (Gran Bretagna), AENOR (Spagna), MPA DORTMUND (Germania).

Il marchio CE:

- dal 5 Marzo 2007 è obbligatorio sui dispositivi di chiusura delle porte, sui selettori di porte, sui dispositivi di arresto elettromagnetici (ossia le norme EN 1154, EN 1155 e EN 1158). Da questa data, non è ammesso l'impiego su porte antincendio di dispositivi senza il marchio CE;
- indica ai governi che il prodotto può essere venduto legalmente nell'Unione europea (UE) e nella zona europea di libero scambio (ZELE);
- garantisce che il prodotto può circolare liberamente in tutto il mercato unico europeo;
- indica ai clienti che il prodotto è conforme alle norme di sicurezza riconosciute e garantisce anche un livello di qualità minima;
- rinforza la credibilità del prodotto;
- contribuisce ad aumentare le vendite e la soddisfazione dei clienti.

È obbligatorio apporre questo marchio distintivo sul foglio d'istruzione e/o sull'imballo e/o sul prodotto.

L'ente certificatore rilascia un certificato CE, che attesta che le prove tecniche, le prove a fuoco e il sistema rispondono alle direttive Europee.

Il marchio CE è obbligatorio in virtù delle direttive di Nuovo Approccio. Numerosi prodotti sono interessati da questa normativa. Per entrare nel mercato europeo, alcuni di questi prodotti devono riportare il marchio CE – si tratta di una prescrizione giuridica.



Norma EN 1154 in poche parole

Norma di riferimento attuale: UNI EN 1154:2003

A partire da tale data questa norma annulla e sostituisce qualsiasi altra norma nazionale.

Oggetto: tutti i chiudiporta aerei, a incasso nella/sulla porta o nella/sulla architrave oltre a quelli a pavimento. Le cerniere a molla non rientrano nel campo di applicazione di questa norma (poiché non esercitano un ammortizzamento affidabile al momento della chiusura, dicit EN 1154).

Concretamente: questa norma definisce l'idoneità di un chiudiporta ad essere utilizzato su un tipo di porta o un altro. Tiene conto di svariati criteri che devono assolutamente comparire nelle istruzioni di montaggio del prodotto. Questo marchio comprende le sei caselle descritte di seguito.

Promemoria forze EN

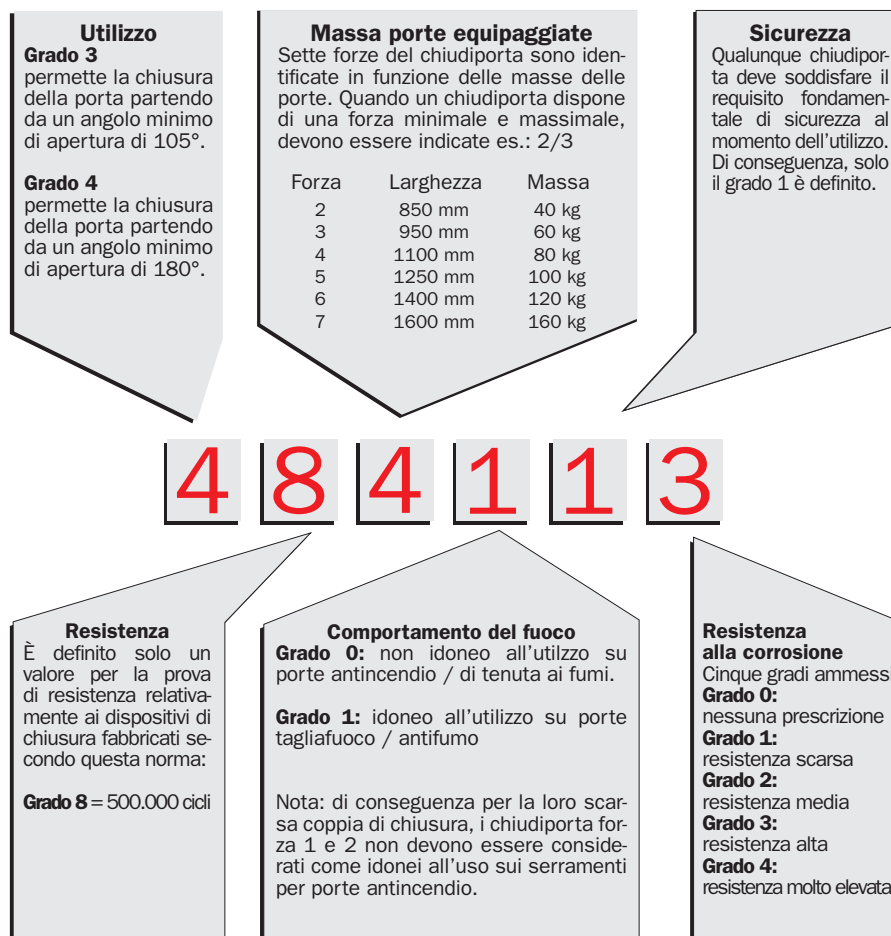

Classificazione in materia di resistenza al fuoco

SF stabile al fuoco: è soddisfatto solo il criterio di resistenza meccanica. È la capacità di un materiale o di un pezzo lavorato di rimanere in posizione o di garantire la propria funzione meccanica per una durata forfetaria indicata in presenza dell'incendio.

PF parafiamma: sono soddisfatti i criteri di resistenza meccanica e di tenuta al fuoco, ai fumi e al gas caldo. Un pezzo lavorato parafiamma non impedisce l'irraggiamento.

AI antincendio: elemento già parafiamma che risponde inoltre al criterio d'isolamento termico. La temperatura limite ammessa sulla faccia non esposta è di 140°C di media e 180°C in un punto.

Questi livelli sono sempre completati dai gradi di classificazione. Corrispondono alla durata minima della resistenza del pezzo lavorato all'esposizione al fuoco. 1/4h, 1/2h, 3/4h, 1h, 2h, 3h, 4h e 6h corrispondono alle durate raccomandate dalle diverse norme. I gradi 1/2h, 1h e 2h sono quelli più utilizzati.

Queste prove sono effettuate in laboratori specializzati e sanzionate con un rapporto di prova. Questo RP è attribuito a un prodotto e solo a quello che è stato sottoposto alla prova (natura, forma e dimensioni).

Breve promemoria sul verbale di collaudo e il verbale:

Quando si effettua una prova di resistenza al fuoco, si ottiene un verbale di collaudo, che descrive lo svolgimento della prova. Se la prova è stata soddisfacente, si ottiene il verbale di classificazione. Si tratta, in effetti, di un documento tecnico in relazione a un metodo di prova normato.

Il verbale è rilasciato da un laboratorio autorizzato dal Ministero degli Interni.

Un accessorio della porta (ad esempio un chiudiporta), non può essere da solo un antincendio. Può avere un verbale di collaudo o un verbale nel quale si dichiara che non contrasta la resistenza al fuoco dell'unità testata.

Norma EN 1634

Prova di resistenza al fuoco dei blocchi porte e dei blocchi di chiusura.

La norma EN 1634 è in vigore dalla sua pubblicazione il 1° Aprile 2004.

Definisce a livello europeo i criteri e i requisiti per i blocchi porte e le relative periferiche che si definiscono nel seguente modo:

1. Blocco porta antincendio
2. Blocco porta parafiamma

Principali criteri a livello europeo

Francia	Europa
Stabilità al fuoco	R
Parafiamma	(R) E
Antincendio	(R) E I

Esempio: una porta parafiamma 1/2h diventa porta E30

Regolazioni disponibili secondo i chiudiporta

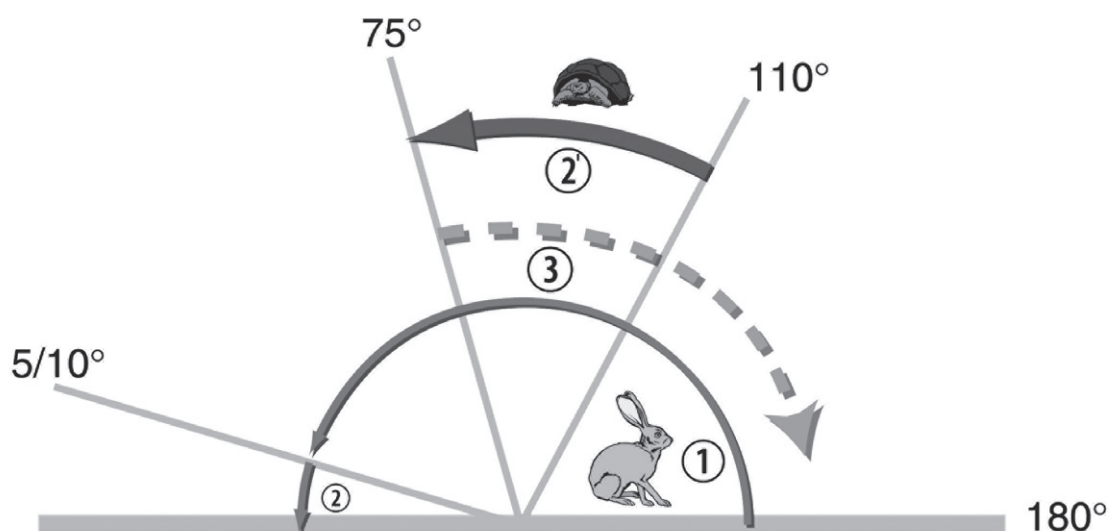

1. Regolazione della velocità di chiusura

Questa regolazione interviene nel campo di apertura massima fino agli ultimi 5 gradi. Permette la regolazione della chiusura della porta nel campo descritto nell'immagine.

2. Regolazione del colpo finale o del rallentamento

Questa regolazione interviene negli ultimi 5 o 10 gradi della chiusura. Il colpo finale permette una chiusura rapida e brusca della porta. L'ammortizzamento permette una chiusura dolce della porta, è raccomandato nei seguenti casi:

- Porte leggere
- Porte su varchi stretti
- Utilizzo di elettromagneti controllo accessi

2'. Regolazione del ritardo

Questa regolazione interviene in un campo compreso tra 110° e 75°. Permette di ritardare la chiusura della porta. È possibile ottenere un ritardo di 90 sec. tra 110° e 75°. Tuttavia se la porta non permette un'apertura a 110°, il ritardo massimo sarà diminuito proporzionalmente a questo valore.

Regolazioni disponibili secondo i chiudiporta

3. Regolazione del freno idraulico all'apertura

Questa regolazione interviene a partire da 75°. Permette un rallentamento idraulico della porta al momento dell'apertura dell'anta. È possibile ottenere un rallentamento più o meno importante della porta. Questa regolazione interviene soprattutto per porte che si aprono all'esterno (esempio, uscite di emergenza, porte leggere).

4. Regolazione della forza

Questa regolazione non è rappresentata nell'immagine della pagina precedente. Tuttavia, permette di regolare la forza dell'apparecchio in funzione delle necessità della porta. Questa regolazione può effettuarsi in tre modi:

- tramite vite (precomprimendo la molla all'interno dell'apparecchio)
- spostando il braccio a compasso (apparecchio braccio compasso)
- spostando l'apparecchio (apparecchio braccio a slitta)



Code

Confezione
multipla
Confezione
singola

Min. ord.

HL305



Colori:

Argento



Nero 9005



Per ordinare il prodotto in colore nero basta aggiungere la desinenza NR al codice.

DI ALTA QUALITÀ

Permette l'equipaggiamento di qualunque tipo di porta, con peso fino a 160 kg e larghezza 1400 mm.

Velocità di chiusura regolabile, ammortizzamento fine corsa o al colpo finale, freno di apertura.

MARCHIO CE

HL305 Braccio a slitta

HL305 forza 2-6 AF a slitta con freno in apertura

■ CE 388305

1 - 1

Dati tecnici



Forza EN	2 - 6
Valvola 1	Velocità di chiusura termocostante
Valvola 2	A colpo finale o rallentamento
Valvola 3	Freno di apertura
Valvola 4 optional	Ritardo tra 140° e 65° regolabile da 0 a 120° su HL305 T
Regolazione della forza	Tramite vite BTR
Autorizzazione	Antincendio parafiamma / Fronte / Retro
EN 1154	4 8 2 - 6 1 1 3
Apertura	180°
Valvola di sicurezza	Incorporata
Braccio	A scorrimento
Dimensioni	284x60x47
Peso	3,35 kg

HL305

HL305 forza 2/6

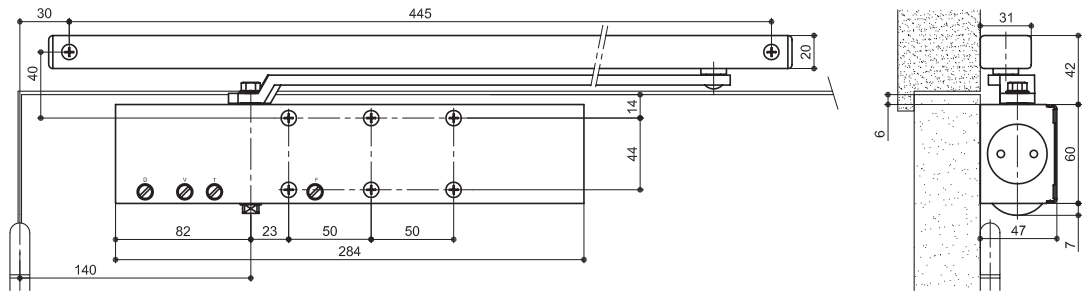

HL305 OP

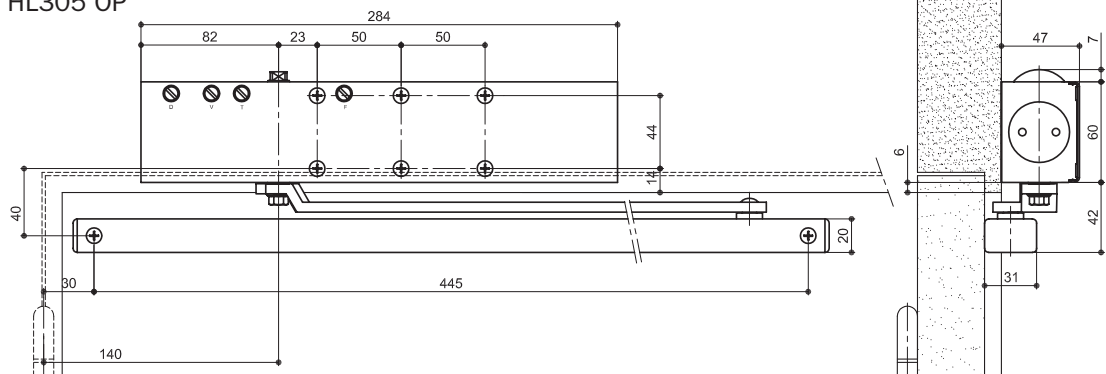

Optional

- HL305 OP.
- HL305 Temporizzato.
- Spessore di montaggio 5 o 10 mm.

Caratteristiche

- Involucro aggraffato.
- Design ad astuccio.
- Comfort e sicurezza d'uso da -15°C a +40°C.
- Fissaggio invisibile.

Campo d'applicazione

- Chiudiporta braccio antimanomissione, CE EN 1154, design ad astuccio tipo Levasseur HL305 con regolazione della velocità di chiusura, del colpo finale e/o del rallentamento finale, del freno di apertura.
- Tecnologia a spirale che permette una riduzione della forza all'apertura.
- Olio bassa temperatura di serie.
- Per porta a semplice azione.
- Reversibile, montaggio a destra o a sinistra sulla porta o sull'infisso.
- Montaggio opposto alle cerniere con HL305 OP (nel caso in cui il corpo del chiudiporta sia installato sulla porta).
- Regolazioni delle principali funzioni tramite valvole.
- Porta antincendio e parafiamma che prevede l'utilizzo di un chiudiporta.
- Larghezza dell'anta max. 1400 mm.
- Porta che dà sull'esterno.
- Porta pesante max. 160 Kg.



Code

Min. ord.
Confezione
multipla
Confezione
singola

HL300

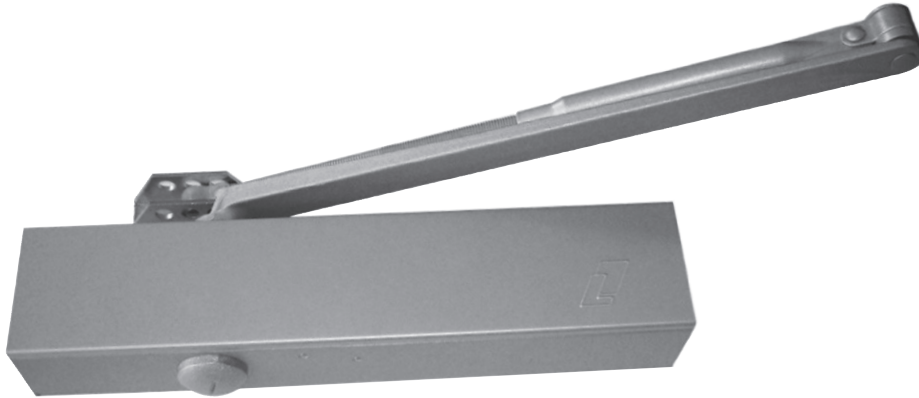

Colori:

Argento

Nero 9005

Per ordinare il prodotto in colore nero basta aggiungere la desinenza NR al codice.

DI ALTA QUALITÀ

Permette l'equipaggiamento di tutti i tipi di porte, di peso fino a 160 kg e larghezza 1400 mm. Velocità di chiusura regolabile, ammortizzamento fine corsa o a colpo finale, freno di apertura.

MARCHIO CE

HL300 Braccio a compasso

HL300 forza 3-6 AF con freno in apertura

CE 388300

1 - 1

Dati tecnici



Forza EN	3 - 6
Valvola 1	Velocità di chiusura termocostante
Valvola 2	A colpo finale o rallentamento
Valvola 3	Freno di apertura
Valvola 4 optional	Ritardo tra 140° e 65° regolabile da 0 a 120s su HL300 T
Regolazione della forza	Tramite vite BTR
Autorizzazione	Antincendio parafiamma / Fronte / Retro
EN 1154	4 8 3 - 6 1 1 3
Apertura	180°
Valvola di sicurezza	Incorporata
Braccio	A compasso
Dimensioni	284x60x47
Peso	3,35 kg

HL300

HL300 forza 3/6

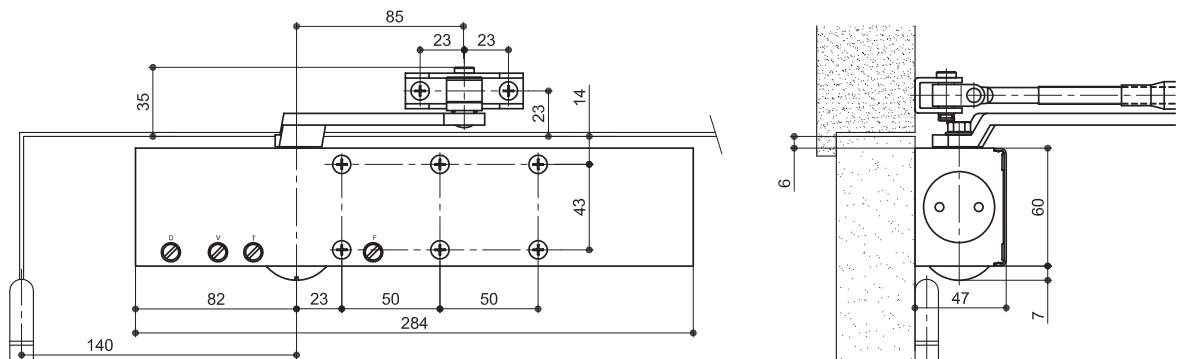

HL300 OP forza 3/6 con braccio PL
Montaggio lato opposto alle cerniere

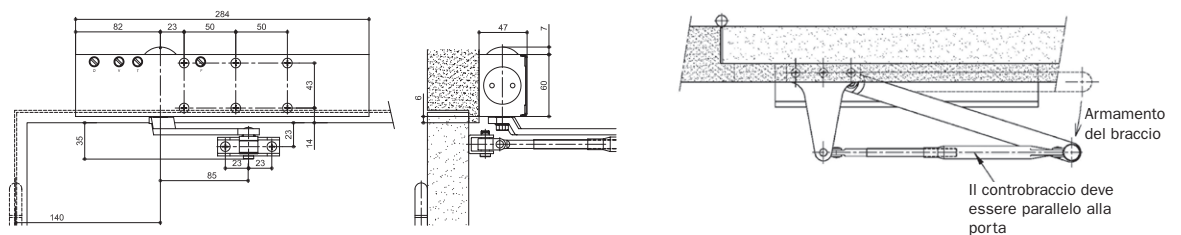

Optional

- HL300 OP + braccio PL.
- HL300 Temporizzato.
- Spessore di montaggio 5 o 10 mm.
- Finitura marina.

Caratteristiche

- Involucro aggraffato.
- Design astuccio.
- Comfort e sicurezza d'uso da -15°C a +40°C.
- Fissaggio invisibile.

Campo d'applicazione

- Chiudiporta braccio a compasso, CE EN 1154, design ad astuccio tipo Levasseur HL300 con regolazione del freno di apertura, della velocità di chiusura, del colpo finale e/o del rallentamento finale.
- Tecnologia a spirale che permette una riduzione della forza all'apertura.
- Olio bassa temperatura di serie.
- Per porta a semplice azione.
- Reversibile, montaggio a destra o a sinistra sulla porta o sull'infisso.
- Regolazioni delle principali funzioni tramite valvole.
- Porta antincendio e parafiamma che prevede l'utilizzo di un chiudiporta.
- Larghezza dell'anta max. 1400 mm.
- Porta che dà sull'esterno.
- Porta pesante max. 160 Kg.
- Apertura max. con montaggio opposto cerniera con braccio PL.

HL105



Colori:

Argento	■
Nero 9005	■

Per ordinare il prodotto in colore nero basta aggiungere la desinenza NR al codice.

Autorizzato antincendio
Extra piatto - Design
Autorizzato ANTINCENDIO E TAGLIAFUMO

HL105 Braccio a slitta

HL105 forza 2 SF senza freno in apertura	■	588497	1	-	1
HL105 forza 2 AF con freno in apertura	■	588505	1	-	1
HL105 forza 3 SF senza freno in apertura	■	CE 388497	1	-	1
HL105 forza 3 AF con freno in apertura	■	CE 588530	1	-	1
HL105 forza 4 SF senza freno in apertura	■	CE 588541	1	-	1
HL105 forza 4 AF con freno in apertura	■	CE 588540	1	-	1

Non CE = Vietato su porta antincendio.

Dati tecnici



Forza EN	2 - 3 - 4 forza fissa
Valvola 1	Velocità di chiusura termocostante
Valvola 2	A colpo finale o rallentamento
Valvola 3	Optional freno di apertura HL105 AF
Valvola 2' *	Optional ritardo tra 110° e 75° regolabile da 0 a 90s * HL105 Temporizzato
Regolazione della forza	Forza fissa per 2, 3 e 4
Autorizzazione	Antincendio parafiamma / Fronte 1h (faccia esposta) / Retro 2h
EN 1154	3 8 3 - 4 1 1 3
Apertura	105° EN 180° maxi
Valvola di sicurezza	Incorporata
Braccio	A scorrimento (BCA 35)
Dimensioni	262x60x43 (forza 4) o 217x60x42 (forza 3)
Peso	2,5 kg forza 2 e 3 - 3 kg forza 4

*Soppressione del colpo finale con optional ritardo

HL105

HL105 n. 2, n. 3 e n. 4

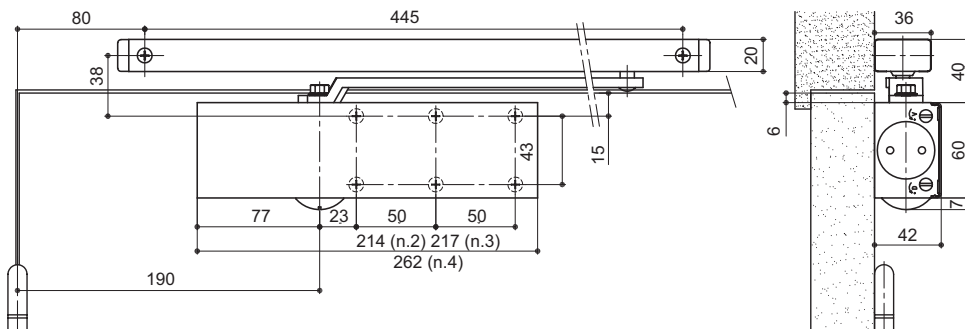

HL105 n. 2, n. 3 e n. 4 OP forza 3/6 con braccio PL
Montaggio lato opposto alle cerniere

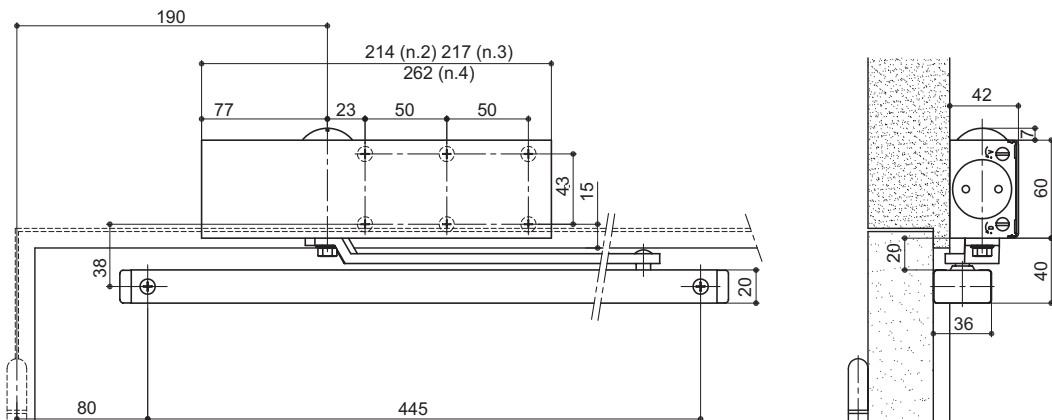

Optional

- **HL105 Temporizzato** apparecchio con ritardo alla chiusura.

Caratteristiche uguali all'HL105 senza il colpo finale.

Chiusura silenziosa.

Ritardo regolabile da 0 a 90 secondi tra 110° e 75°.

- **HL105 AF** con freno di apertura.

Utile per ante che si aprono all'esterno.

Il freno interviene a partire da 75° in modo più o meno progressivo (regolazione tramite valvola).

Caratteristiche uguali all'HL105.

Campo d'applicazione

- Chiudiporta braccio antimanomissione, CE EN 1154, design ad astuccio tipo Levasseur HL105 con regolazione della velocità di chiusura, del colpo finale e/o del rallentamento finale.
- Tecnologia a spirale che permette una riduzione della forza di apertura (in forza 3 e 4).
- Funzione "freno di apertura" allo scopo di evitare il rischio di strappo del braccio dovuto al vento (optional).
- Montaggio opposto alle cerniere con HL105 forza 4 OP (nel caso in cui il corpo del chiudiporta è installato sulla porta).
- Per porta a semplice azione.
- Reversibile, montaggio a destra e a sinistra sulla porta o sull'infisso.
- Regolazioni delle principali funzioni tramite valvole.
- Porta antincendio e parafiamma che prevede l'utilizzo di un chiudiporta.
- Larghezza dell'anta max. 1100 mm (forza 4).
- CONFORME alla norma EN 1154 (2), (3), (4) fisso.

HL100







Colori:

Argento	
Nero 9005	

Per ordinare il prodotto in colore nero basta aggiungere la desinenza NR al codice.

Autorizzato antincendio
Extra piatto - Design
Autorizzato ANTINCENDIO E TAGLIAFUMO

HL100 Braccio a compasso

HL100 forza 2-3 SF senza freno in apertura	 CE	588496	1	-	1
HL100 forza 2-3 AF con freno in apertura	 CE	588510	1	-	1
HL100 forza 4 SF senza freno in apertura	 CE	388496	1	-	1
HL100 forza 4 AF con freno in apertura	 CE	588520	1	-	1

Dati tecnici



Forza EN	2 - 3 - 4
Valvola 1	Velocità di chiusura termocostante
Valvola 2	Con colpo finale o rallentamento
Valvola 3	Optional freno di apertura HL100 AF
Valvola 2'*	Optional ritardo tra 110° e 75° regolabile da 0 a 90s * HL100 Temporizzato
Regolazione della forza	Tramite spostamento del braccio da applicare
Autorizzazione	Antincendio parafiamma / Fronte / Retro 2h
EN 1154	4 8 3 1 1 3 et 4 8 4 1 1 3
Apertura	180° EN
Valvola di sicurezza	Incorporata
Braccio	A compasso
Dimensioni	214x60x42
Peso	2,25 kg

* Soppressione del colpo finale con optional ritardo.

HL100

HL100

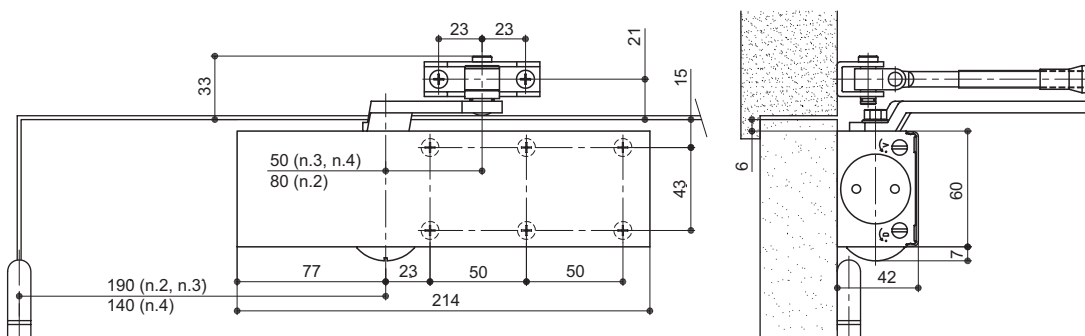

HL100 con braccio PL

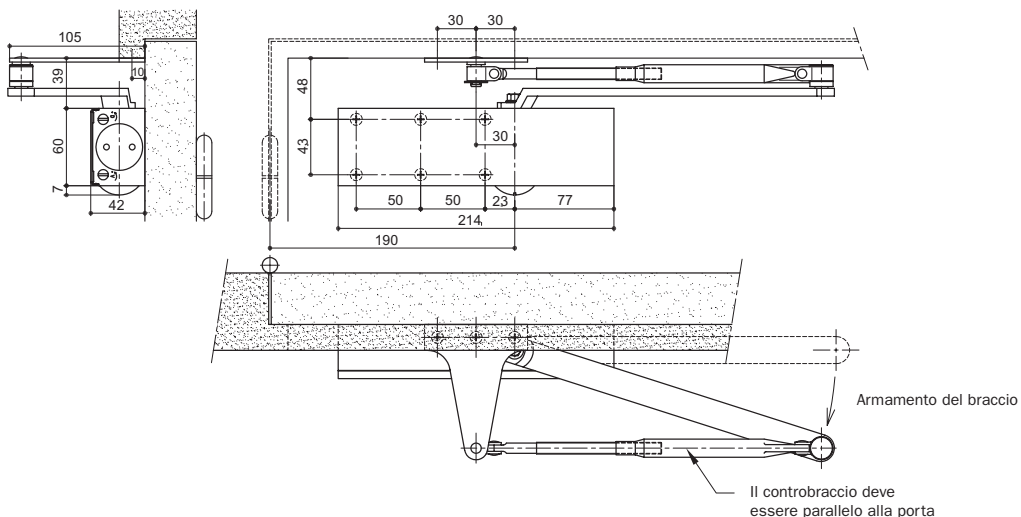

Optional

- **HL100 Temporizzato:** apparecchio con ritardo di chiusura.

Caratteristiche uguali all'HL100 senza colpo finale.

Chiusura silenziosa.

Ritardo regolabile da 0 a 90 secondi tra 110° e 75°.

- **HL100 AF** con freno di apertura.

Utile per ante che si aprono all'esterno.

Il freno interviene a partire da 80° in modo più o meno progressivo (regolazione tramite valvola).

Caratteristiche uguali all'HL100.

Campo d'applicazione

- Chiudiporta braccio a compasso, CE EN 1154, design astuccio tipo Levasseur HL100 con regolazione di chiusura, del colpo finale e del rallentamento finale.
- Per porta a semplice azione.
- Reversibile, montaggio a destra e a sinistra sulla porta o sull'infisso.
- Regolazioni delle principali funzioni tramite vite.
- Porta antincendio e parafiamma che prevede l'utilizzo di un chiudiporta.
- Larghezza dell'anta max. 1100 mm (forza 4).
- CONFORME alla norma EN 1154.

HL050



Colori:

Argento

Nero 9005

Per ordinare il prodotto in colore nero basta aggiungere la desinenza NR al codice.

HL050 *

HL050 forza 2-3-5 con braccio a compasso	■ CE	379860	1	-	1
HL050 forza 2-5 senza braccio	■	379861	1	-	1
Braccio a compasso con fermo per HL050	■	379863	1	-	1

Dati tecnici



Forza EN	2 - 3 - 5 (con braccio a compasso)
Valvola 1	Velocità di chiusura termocostante
Valvola 2	Con colpo finale o rallentamento
Valvola 3	-
Valvola 4	-
Regolazione della forza	Tramite posizionamento sulla porta
Autorizzazione	Antincendio 1h Fronte / Retro
EN 1154	EN 1154
Apertura	180°
Valvola di sicurezza	Incorporata
Braccio	A compasso
Dimensioni	207x55x38
Peso	2 kg

* Ad esaurimento scorta verrà sostituito dal chiudiporta **HL50**

HL050

HL050

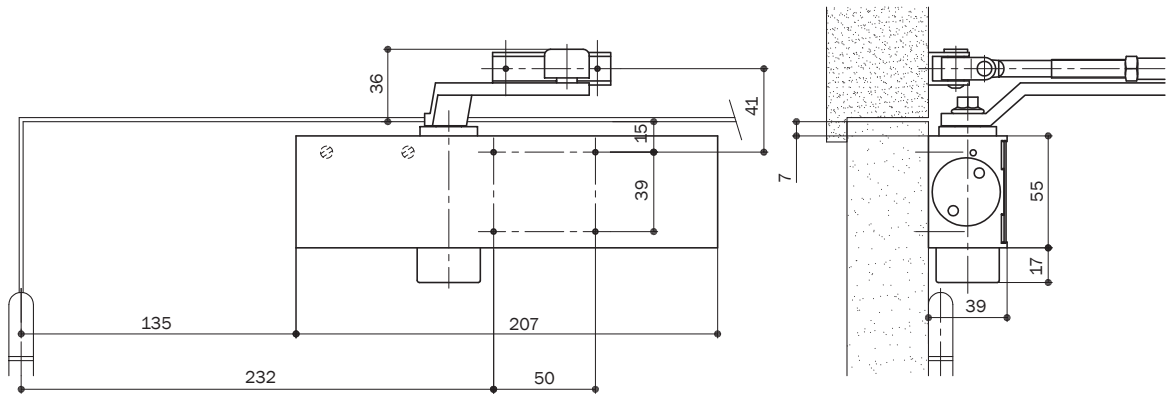

HL050 OP

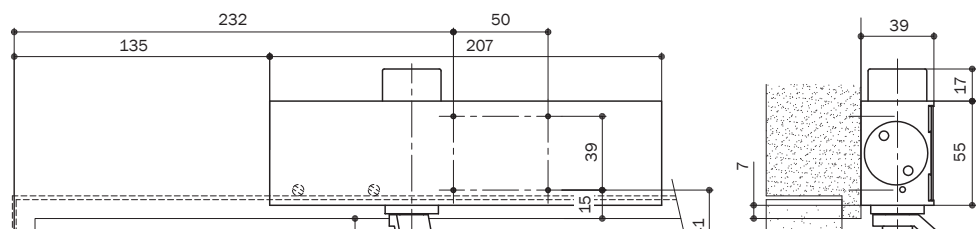

Campo d'applicazione

- N° 0432-BPR-0030.
- Per porta a semplice azione.
- Reversibile, montaggio a destra e a sinistra sulla porta o sull'infisso.
- Regolazioni delle principali funzioni tramite vite.
- Porta antincendio e parafiamma che prevede l'utilizzo di un chiudiporta.
- Larghezza dell'anta max. 1250 mm.
- CONFORME alla norma EN 1154 (braccio a compasso).

Code
Confezione
multipla
Confezione
singola
Min. ord.

IL50



Colori:

Argento	<input type="checkbox"/>
Bianco	<input type="checkbox"/>
Nero 9005	<input type="checkbox"/>

IL50

IL050 forza 2-5 con braccio a compasso

CE **379050** 1 - 1

IL050 forza 2-5 con braccio a compasso

CE **379050BL** 1 - 1

IL050 forza 2-5 con braccio a compasso

CE **379050NR** 1 - 1

Technical specifications



Forza EN	2 - 5 (con braccio a compasso)
Valvola 1	Velocità di chiusura termocostante
Valvola 2	Con colpo finale o rallentamento
Valvola 3	-
Valvola 4	-
Regolazione della forza	Tramite posizionamento sulla porta
Autorizzazione	Antincendio Fronte / Retro
EN 1154	EN 1154
Apertura	180°
Valvola di sicurezza	-
Braccio	A compasso
Dimensioni	207x55x38
Peso	2 kg

IL50

IL50

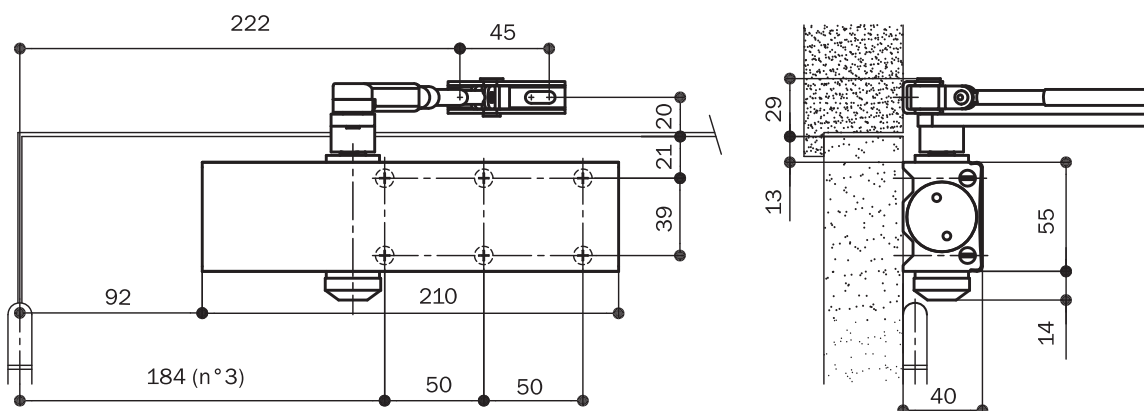

Campo d'applicazione

- N° 0432-BPR-0030.
- Per porta a semplice azione.
- Reversibile, montaggio a destra e a sinistra sulla porta o sull'infisso.
- Regolazioni delle principali funzioni tramite vite.
- Porta antincendio e parafiamma che prevede l'utilizzo di un chiudiporta.
- Larghezza dell'anta max. 1250 mm.
- CONFORME alla norma EN 1154 (braccio a compasso).

Code

Confezione
multipla
Confezione
singola

Min. ord.

HL010



Colori:

Argento



Nero 9005



Per ordinare il prodotto in colore nero basta aggiungere la desinenza NR al codice.

HL010 *

HL010 forza 2-3 con braccio a compasso



379850

1 - 1

HL010 forza 2-3 con braccio a compasso con fermo



379858

1 - 1

Dati tecnici

Forza EN	2 - 3
Valvola 1	Velocità di chiusura termocostante
Valvola 2	Con colpo finale o rallentamento
Valvola 3	-
Valvola 4	-
Regolazione della forza	Tramite spostamento
Autorizzazione	-
EN 1154	-
Apertura	180°
Valvola di sicurezza	Incorporata
Braccio	A compasso
Dimensioni	180x64x53
Peso	1,5 kg

* Ad esaurimento scorta verrà sostituito dal chiudipor**HL10**

LEVASSEUR.

HL010

HL010

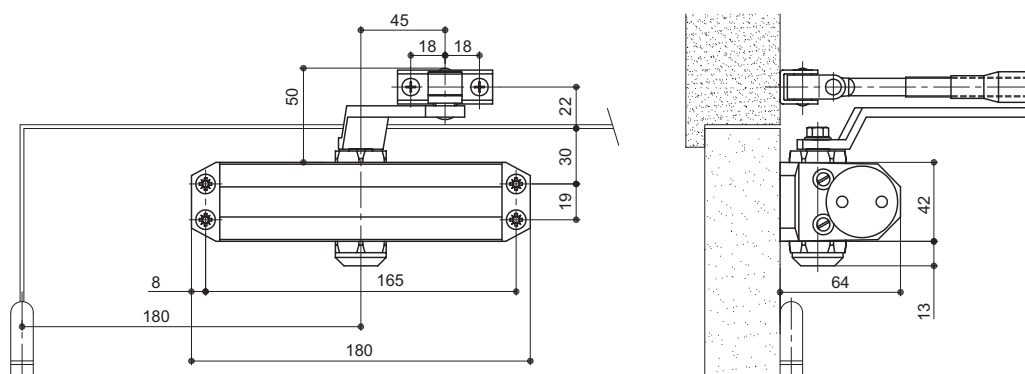

HL010 OP

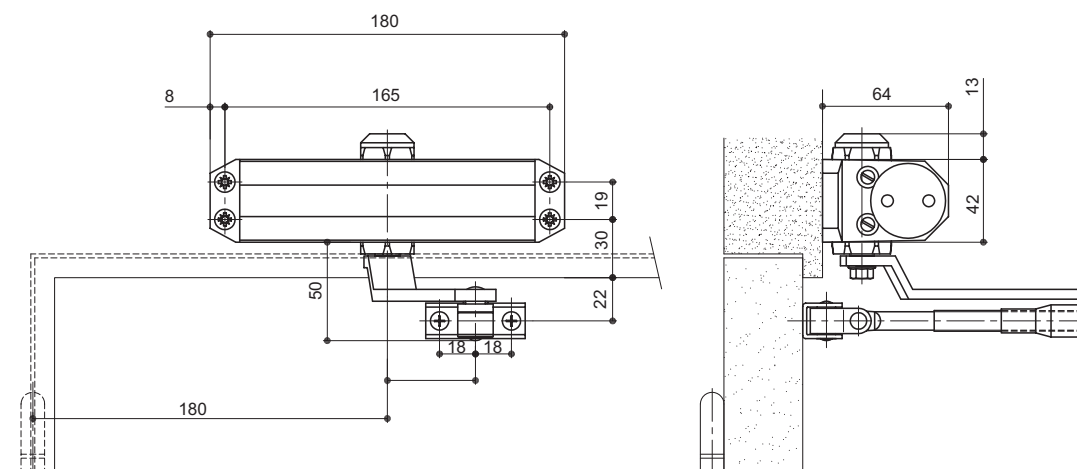

Campo d'applicazione

- Per porta a semplice azione.
- Reversibile, montaggio a destra e a sinistra sulla porta o sull'infisso.
- Regolazioni delle principali funzioni tramite valvole.
- Larghezza dell'anta max. 950 mm.

Code

Confezione
multipla
Confezione
singola

Min. ord.

IL10



Colori:

Argento	<input type="checkbox"/>
Bianco	<input type="checkbox"/>
Nero 9005	<input type="checkbox"/>

IL10

IL010 forza 3, braccio a compasso, senza fermo a giorno	<input checked="" type="checkbox"/> CE	379010	1	-	1
IL010 forza 3, braccio a compasso, senza fermo a giorno	<input type="checkbox"/> CE	379010BL	1	-	1
IL010 forza 3, braccio a compasso, senza fermo a giorno	<input checked="" type="checkbox"/> CE	379010NR	1	-	1
IL010 forza 2-4 braccio a compasso, con fermo a giorno	<input checked="" type="checkbox"/>	379011	1	-	1
IL010 forza 2-4 braccio a compasso, con fermo a giorno	<input type="checkbox"/>	379011BL	1	-	1
IL010 forza 2-4 braccio a compasso, con fermo a giorno	<input checked="" type="checkbox"/>	379011NR	1	-	1

Dati tecnici

Forza EN	3
Valvola 1	Velocità di chiusura termocostante
Valvola 2	Con colpo finale o rallentamento
Regolazione della forza	Tramite spostamento
Autorizzazione	-
Regolazione della forza	-
Autorizzazione	-
EN 1154 - EN 1634 per porte tagliafuoco/parafiamma	Si solo per serie 379010*
Apertura	180°
Valvola di sicurezza	Incorporata
Braccio	A compasso
Dimensioni	180x52x64
Peso	1,5 kg

IL10

IL10

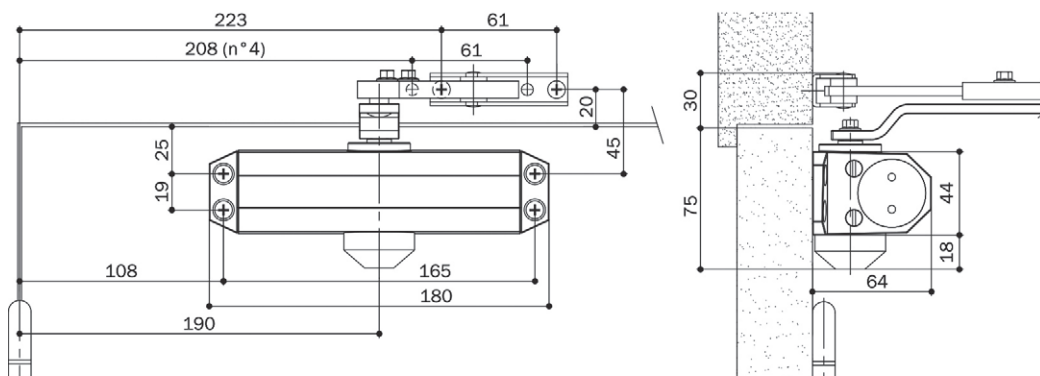

IL10 OP

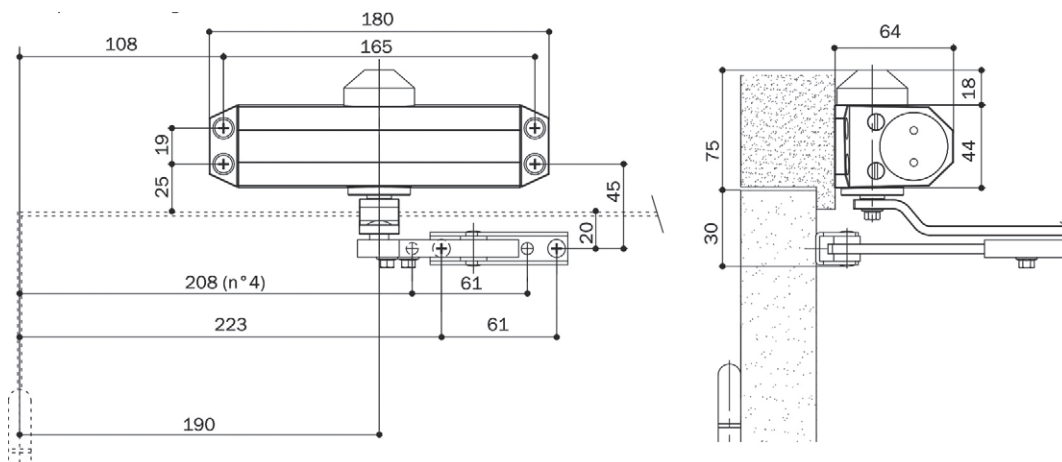

Campo d'applicazione

- Per porta a semplice azione.
- Reversibile, montaggio a destra e a sinistra sulla porta o sull'infisso.
- Regolazioni delle principali funzioni tramite valvole.
- Larghezza dell'anta max. 1100 mm.



www.iseo.com

Iseo Serrature s.p.a. (1)

Via San Girolamo 13
25055 Pisogne (BS)
Italy
☎ +39 0364 8821
Fax +39 0364 882263
iseo@iseo.com

Iseo France s.a.s. (2)

Zone Industrielle
1111, rue du Maréchal Juin
CS 90367 Vaux Le Pénil
77006 Melun Cédex
France
☎ +33 1 64835858
Fax +33 1 64879685
city.iseofrance@iseo.com

Iseo Deutschland GmbH (4)

Wiesestraße 190
07548 Gera
Germany
☎ +49 365 73620
Fax +49 365 7362135
info.iseodeutschland@iseo.com

Cerraduras Iseo Ibérica S.L. (5)

C/ Las Marineras 2
28864 Ajalvir - Madrid
Spain
☎ +34 91 8843200
Fax +34 91 8843003
iseo@iseoiberica.es

Iseo Asia Pacific Sdn Bhd

15-21 Jalan 22
Taman Bukit Kuchai
47190 Puchong, Selangor D.E
Malaysia
☎ +603 8075 3331
Fax +603 8075 9333
info@iseoasia.com

Iseo South Africa (Pty) Ltd

Unit C2, Maitland Industrial Park
733 Voortrekker Road, Maitland
7405 Cape Town
South Africa
☎ +27 21 593 0101
Fax +27 21 593 0110
sales@iseo.co.za

Fiam s.r.l. (3)

Via Don Fasola 4
22069 Rovellasca (CO)
Italy
☎ +39 02 96740420
Fax +39 02 96740309
info.fiam@iseo.com

Microhard s.r.l. (6)

Via Primo Maggio, 36
20028 S. Vittore Olona (MI)
Italy
☎ +39 0331 514420 r.a.
Fax +39 0331 514707
info@microhard.biz

Iseo Middle East F.Z.E.

P.O. Box 61390
Jebel Ali, Dubai
United Arab Emirates
☎ +9 714 2957220
Fax +9 714 2957166
iseome@emirates.net.ae

Olso Meccanica s.r.l.

Via Loda 575 - 41018
San Cesario s.P (MO)
Italy
☎ +39 059 927948
Fax +39 059 927972
info.olso@iseo.com

Feroneria Prod S.A.

Calea 6 Vânători 51-53
310162 Arad (AR)
România
☎ +40 257 250 225
Fax +40 257 257 127
office@feroneria.ro

Iseo Beijing

Arch. Hardware Co.Ltd.
Room 2904 Bldg 11 Jianwai Soho
39 East 3RD Ring Road
Chaoyang District - Beijing
PR. China 100021
☎ +86 10 5869 8079
Fax +86 10 5869 4282
admin.cn@iseoasia.com

